

**Alumil**  
Building excellence every day

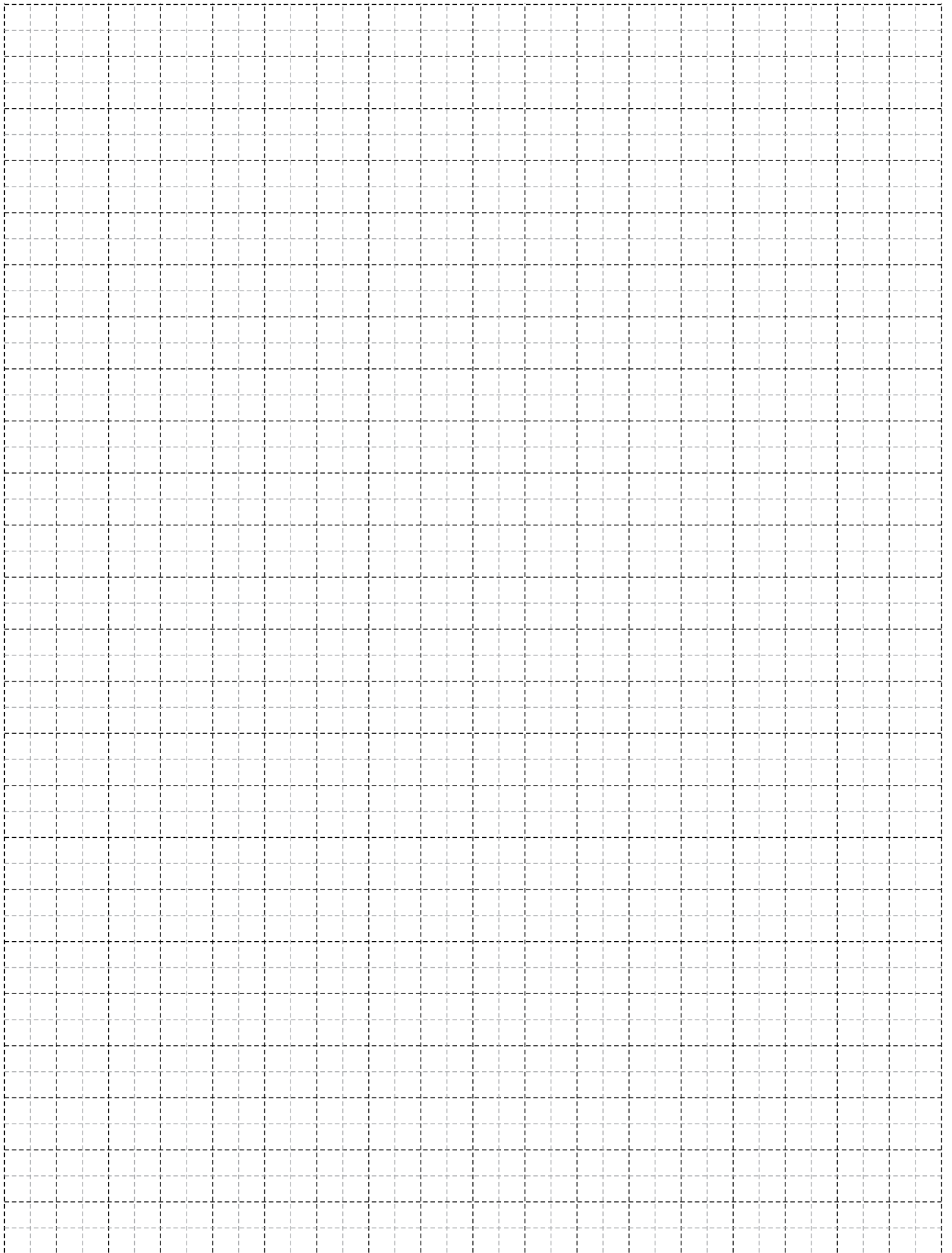

 **COMFORT**  
M9400



<b>Τεχνικές Πληροφορίες   Technical Information</b>	<b>5</b>
<b>Επεξήγηση Συμβόλων   Symbol Explanation</b>	<b>11</b>
<b>Ευρετήριο Προφίλ   Profile Index</b>	<b>13</b>
<b>Προφίλ 1:1   Profiles 1:1</b>	<b>33</b>
<b>Βασικές Τυπολογίες   Basic Typologies</b>	<b>95</b>
<b>Τομές 1:2   Sections 1:2</b>	
Ανοιγο-ανακλινόμενα Παράθυρα   Tilt & Turn Windows	<b>99</b>
Πόρτες Χωρίς κατωκάσι   Doors Without Threshold	<b>119</b>
Πόρτες Με κατωκάσι   Doors With Threshold	<b>139</b>
Παντζούρια Χωρίς κατωκάσι   Shutters Without Threshold	<b>159</b>
Θυρίδες Εξαερισμού   Ventilation Panels	<b>167</b>
<b>Υαλώσεις   Glazings</b>	<b>171</b>
<b>Γενικές Κατεργασίες   General Milling-Tooling Operations</b>	<b>175</b>
<b>Συναρμολόγηση εξαρτημάτων- Assembly for Accessories</b>	<b>193</b>
<b>Εξαρτήματα - Ελαστικά   Accessories - Gaskets</b>	<b>197</b>
<b>Γενικές Πληροφορίες   General Information</b>	<b>207</b>

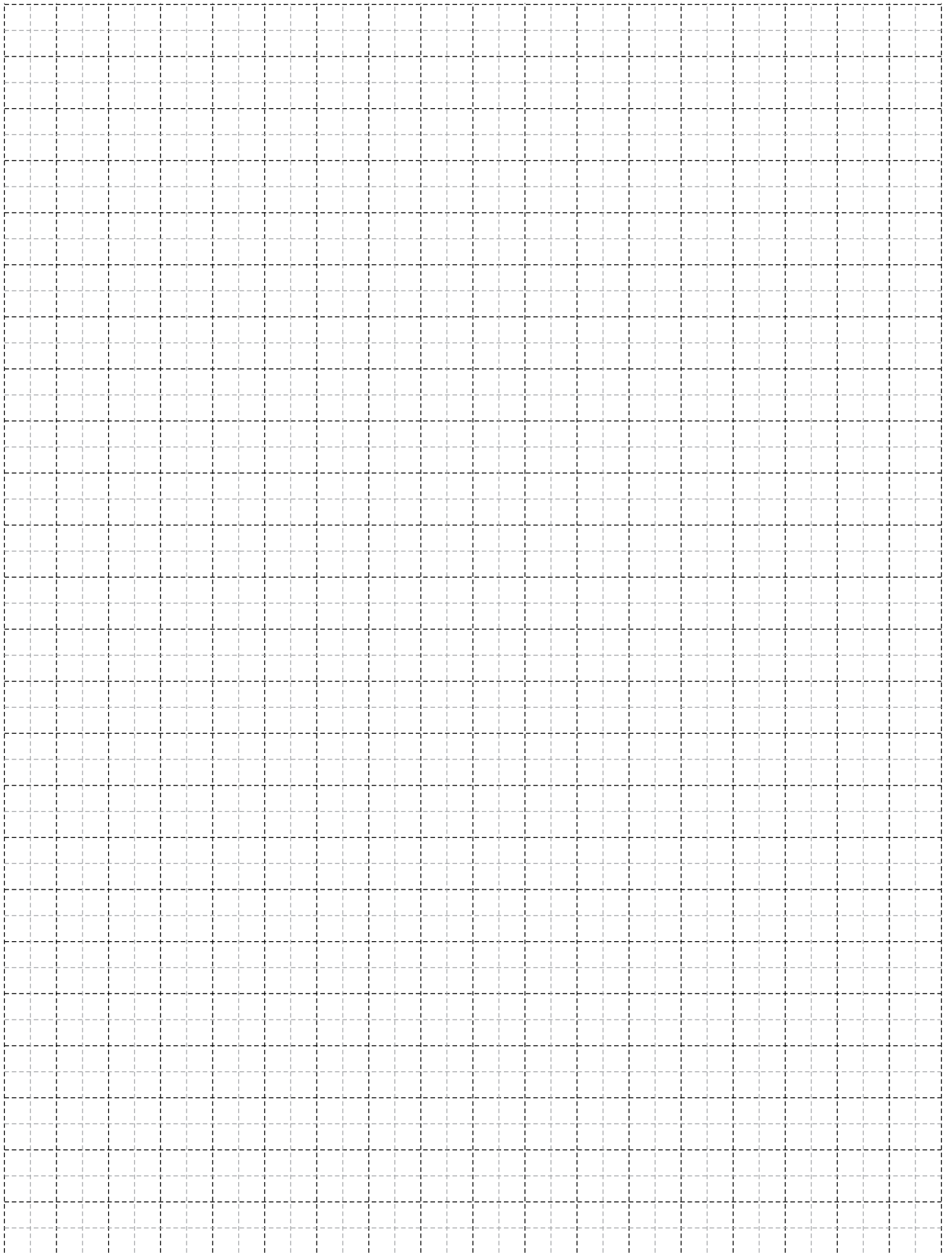

A large, abstract graphic on the left side of the page, composed of several overlapping yellow and orange geometric shapes, including triangles and rectangles, creating a dynamic, angular composition.

# Technical Information Τεχνικές Πληροφορίες

### Βασικά χαρακτηριστικά | Basic characteristics

1. Το σύστημα M9400 SOFTLINE PLUS είναι πιστοποιημένο από το διεθνούς φήμης γερμανικό ινστιτούτο IFT. ROSENHEIM, όσον αφορά την υδατοστεγανότητα και την ανεμοπερατότητα στις υψηλές κατηγορίες CE.
  2. Η διαδικασία βαφής του συστήματος είναι πιστοποιημένη και διενεργείται σύμφωνα με τα Ευρωπαϊκά πρότυπα βαφής QUALICOAT και GSB.
  3. Ο σχεδιασμός, η διαδικασία παραγωγής, και ο έλεγχος ποιότητας όλων των διατομών του συστήματος έχουν πιστοποιηθεί σύμφωνα με το διεθνές πρότυπο EN ISO 9001:2000.
  4. Μεγάλη ποικιλία σχεδίων για τις εσωτερικές και εξωτερικές επιφάνειες των πορτοπαραθύρων.
  5. Πολλές δυνατότητες κατασκευής Παντζουριών.
  6. Ειδικά προφίλ για αντικατάσταση ξύλινων κουφωμάτων.
  7. Ειδικά προφίλ για κατασκευή εσωτερικών θυρών.
  8. Λύσεις για συνδυασμούς Ανοιγομένων - Συρομένων.
  9. Ειδικά προφίλ για εμφάνιση παρόμοια με αυτή των ξύλινων κουφωμάτων.
  10. Πληθώρα άλλων κατασκευαστικών λύσεων με πάμπολλες τυπολογίες.
1. M9400 SOFTLINE PLUS has been certified by IFT. ROSENHEIM, to reach Class C sealing and Class E impermeability.
  2. The process of electrostatic powder coating of the system is certified with the European Standards QUALICOAT and GSB.
  3. The design, the production process and the quality control of the system are certified with EN ISO 9001:2000.
  4. Profile variety, offering a range number of choices on the aesthetic appearance of windows and doors in both the interior and exterior.
  5. Many alternatives for the fabrication of hinged shutters.
  6. Provision of solutions for replacement windows.
  7. Specifically developed profiles for Interior Doors.
  8. Solutions for the combined use of hinged and sliding systems on a single frame.
  9. Profiles for aluminium frames assembling the appearance of wooden ones.
  10. Variety of solutions for any architectural applications and typology.

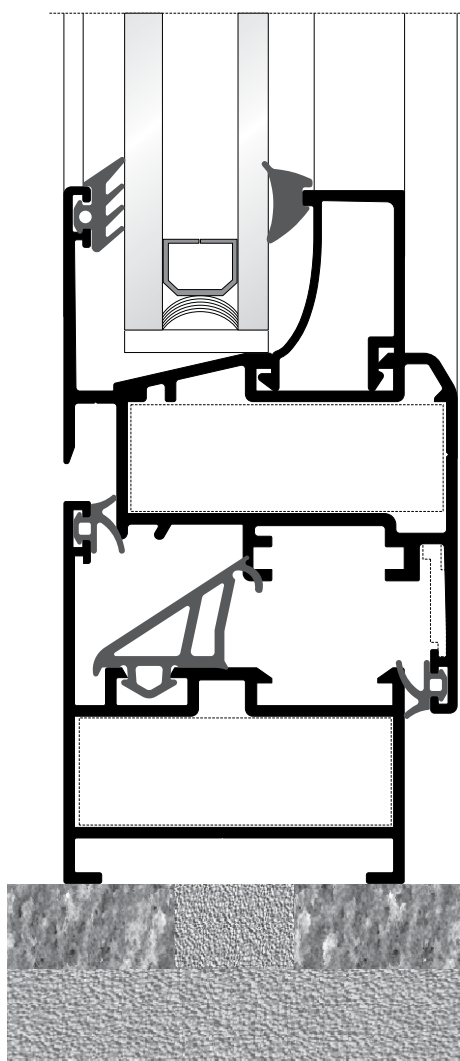

Σημείωση: Τα επίσημα πιστοποιητικά δοκιμής μπορούν να σταλούν κατόπιν αιτήσεως | Note: Official test certificates may be sent upon request.

Τεχνικά χαρακτηριστικά | Technical characteristics



Κράμα αλουμινίου   Aluminum alloy	AlMgSi (EN AW 6060)
Σκληρότητα   Hardness	Σύμφωνα με το EN 755-2 (70HBW)   According to EN 755-2 (70HBW)
Ελάχιστο πάχος Βαφής (H/B)   Minimum Powder Coating Thickness	Σύμφωνα με το πρότυπο Qualicoat (60μm) According to Qualicoat Standard (60μm)
Έλεγχος διαστάσεων διατομών   Profile Geometry Control	Σύμφωνα με EN DIN 12020-2   EN DIN 12020-2 Compliant
Πλάτος βασικής κάσας / Πλάτος βασικού φύλλου Basic frame width / Basic sash width	45mm \ 52mm
Πάχος υαλοπίνακα που μπορεί να δεχθεί   Glazing depth	Έως 24mm   Up to 24mm
Μέγιστο βάρος υαλοπινάκων   Maximum glazing weight	Με απλό μεντεσέ έως 75kg ανά φύλλο Με ενίσχυση του μεντεσέ έως 130kg ανά φύλλο 75kg per sash using plain hinge 130kg per sash using heavy-load hinge
Είδος στεγανοποίησης   Sealing	Τριών επιπέδων, με κεντρική στεγανοποίηση <b>Aluseal</b> και ελαστικά από EPDM Aluseal central seal system, with EPDM gaskets applied in 3 levels

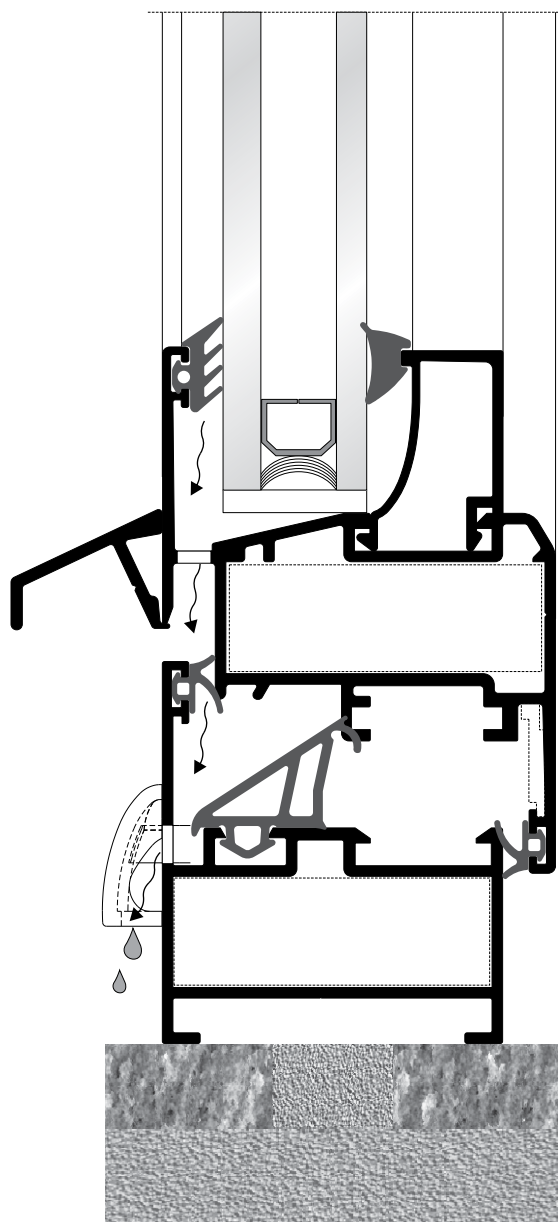

Τιμές σύμφωνα με EN ISO 717-1 Values in accordance with EN ISO 717-1		
Πάχος υαλοπινάκων Glass thickness (mm)	Ηχομόνωση υαλοπινάκων Sound resistance glass only (Rw)	Ηχομόνωση υαλοπινάκων και πλαίσιο Sound resistance glass and frame (Rw)
7*	35 dB	32 dB
9*	37 dB	34 dB
11*	38 dB	35 dB
13*	39 dB	36 dB
6*/12/4	34 dB	31 dB
6*/12/6	37 dB	34 dB
8*/12/5	38 dB	35 dB
8*/12/8	40 dB	37 dB
* Κρύσταλλα ασφαλείας υψηλής ηχομόνωσης (PVB) * Acoustic PVB laminated safety glass		

## Θερμομόνωση | Thermal insulation

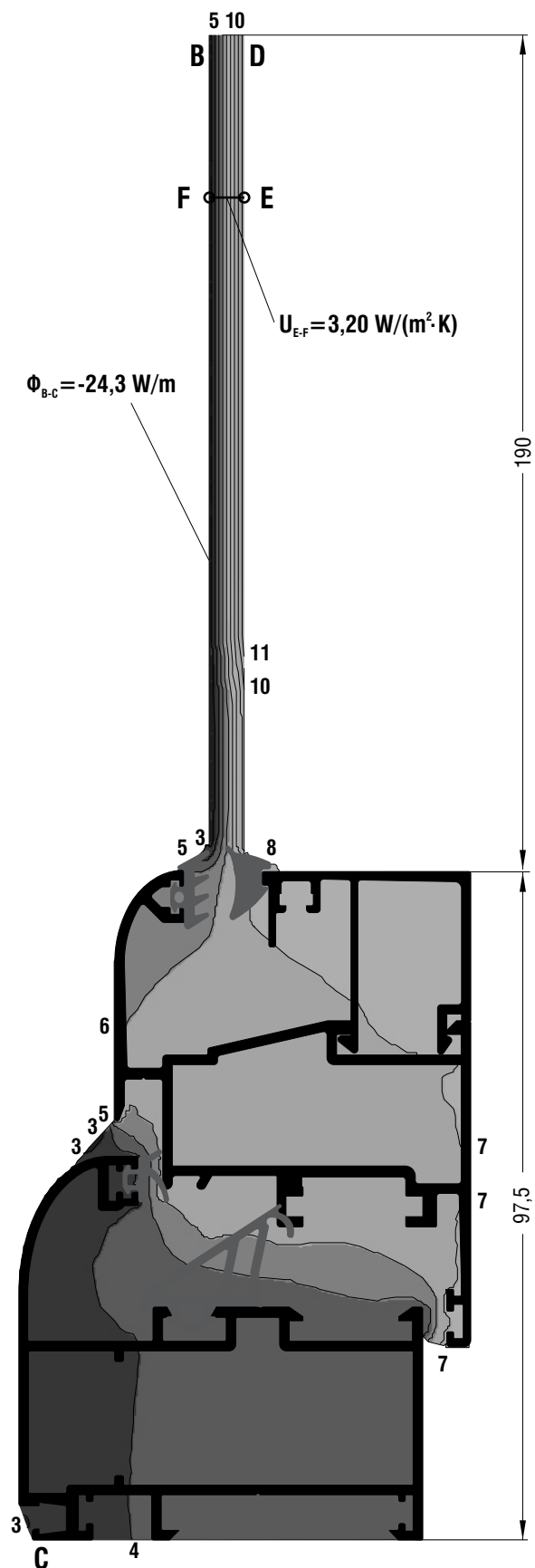
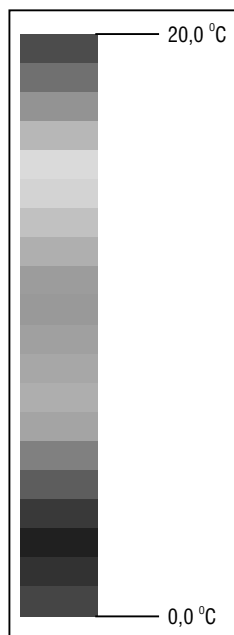

Τιμές σύμφωνα με EN ISO 10077-2  
Values in accordance with EN ISO 10077-2

$$U_{IA} = \frac{\frac{\Phi}{\Delta T} - U_p \cdot b_p}{b_f} = \frac{\frac{-24,308}{-20,000} - 3,196 \cdot 0,190}{0,098} = 6,2 \text{ W}/(\text{m}^2 \cdot \text{K})$$

[GO TO THE INDEX](#)

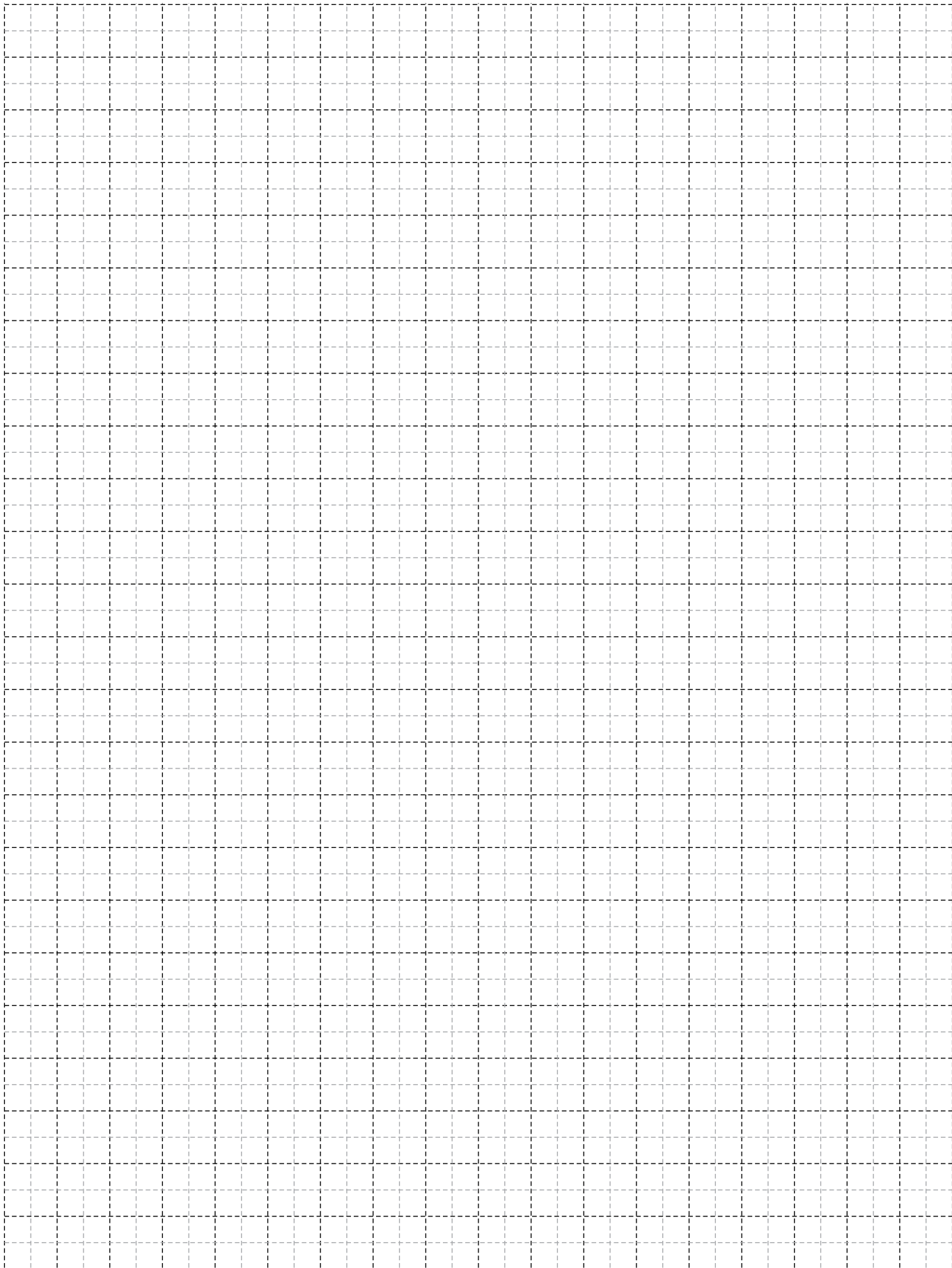

A large, abstract graphic on the left side of the page, composed of several overlapping yellow and orange geometric shapes, including triangles and rectangles, creating a dynamic, layered effect.

# Symbol Explanation Επεξήγηση Συμβόλων

= Γωνία επιπεδότητας	= Γέφυρα τακαρίσματος	= Μονωτικό υλικό
= Γωνία σύνδεσης πρεσαριστή	= Ρυθμιζόμενος σύνδεσμος τραβέρας	= Στιγμιαία κόλληση
= Γωνία σύνδεσης καρφωτή	= Πλάκα ενίσχυσης για γωνίες	= Μονωτική ταινία
= Γωνία σύνδεσης κουμπωτή χατή	= Πλάκα ενίσχυσης σύνδεσης "T"	= Μέγιστο πλάτος
= Γωνία σύνδεσης κουμπωτή αλουμινίου	= Ειδικό	= Μέγιστο ύψος
= Γωνία σύνδεσης βιδωτή	= Προφίλ ενίσχυσης	= Εξωτερική περίμετρος
= Γωνία σύνδεσης με υποδοχή για βίδα	= Τάπα	= Κύρια περίμετρος
= Γωνία σύνδεσης ανοξείδωτη μηχανική	= Kooltherm	= Ροπή αδρανείας x-x
= Γωνία για πηχάκι	= Πριόνι	= Ροπή αδρανείας y-y
= Γωνία σύνδεσης ρυθμιζόμενη	= Κονδύλι	= Βάρος
= Σύνδεσμος του χατός	= Ματσόλα από καουτσούκ	= Προφίλ
= Σύνδεσμος του αλουμινίου	= Οδηγός διάτρησης	= Αριθμός σελίδας
= Σύνδεσμος τραβέρας	= Πρεσάκι	* = Δεν υπάρχει απόθεμα
= Alignment corner	= Setting block	= Sealant
= Crimp cleat	= Adjustable transom-mullion cleat	= Instant glue
= Nail cleat	= Reinforcement plate for corners	= Sealing tape
= Cast spring cleat	= Reinforcement plate for joints	= Width
= Aluminium spring cleat	= Special	= Height
= Screw spring cleat	= Reinforcement profile	= External perimeter
= Crimp cleat pre-tapped	= End cap	= Primary perimeter
= Inox mechanical cleat	= Kooltherm	= Moment of inertia x-x
= Glazing holder corner	= Saw	= Moment of inertia y-y
= Corner cleat, adjustable	= Milling bit	= Weight
= Cast transom-mullion cleat	= Rubber mallet	= Profile
= Aluminium transom-mullion cleat	= Drill jig	= Page number
= Transom-mullion cleat	= Punch press	* = Not a stock item

A large, abstract graphic on the left side of the page, composed of several overlapping yellow and orange geometric shapes, including triangles and rectangles, creating a dynamic, layered effect.

# Profile Index Ευρετήριο Προφίλ

		mm	mm	mm	mm	cm <sup>4</sup>	cm <sup>4</sup>	gr/m
	<b>M0065</b>	45,4	56,8	243	98	4,84	7,17	609
	<b>M0165</b>	76,35	56,8	309	129	19,86	8,45	834
	<b>M923</b>	29,95	28	171	118	0,42	1,28	315
	<b>M19689</b>	26,4	19	105,6	33,2	0,76	0,33	303
	<b>M6000</b>	52,5	59,6	267	77	7,43	5,17	505
	<b>M6001</b>	14	16,3	93	51	0,17	0,10	148
	<b>M6023</b>	22	105,8	299	200	37,43	3,22	946
	<b>M6025</b>	22	30,8	165	50	0,94	0,93	312
	<b>M9004</b>	19,8	22	112	46	0,32	0,25	205
	<b>M9062</b>	77,6	32	400	167	5,79	15,61	893
	<b>M9072</b>	77,6	71,8	498	264	22,97	22,92	1319

		mm	mm	mm	mm	cm <sup>4</sup>	cm <sup>4</sup>	gr/m
	<b>M9073</b>	33,1	44	229	35	1,36	2,28	411
	<b>M9089</b>	36,4	67	366	218	18,12	5,27	935
	<b>M9112</b>	25,8	19,4	140	30	0,53	0,29	239
	<b>M9130</b>	62	115,5	473	177	88,34	26,87	1634
	<b>M9132</b>	100	115,5	564	306	145,59	118,67	2539
	<b>M9228</b>	65,5	28,4	351	223	2,90	10,13	776
	<b>M9300</b>	50,5	45	272	83	7,73	4,18	749
	<b>M9305</b>	67,8	45	334	99	8,14	6,28	931
	<b>M9307</b>	112	45	425	187	14,26	41,77	1264

**MTO**

\* κατόπιν παραγγελίας | make to order

		mm	mm	mm	mm	cm <sup>4</sup>	cm <sup>4</sup>	gr/m	
	<b>M9308</b>	89	45	376	141	12,43	18,48	1164	
	<b>M9309</b>	30,35	54	257	37	5,34	1,48	482	<b>MTO*</b>
	<b>M9310</b>	56	59	378	97	16,12	9,43	1036	<b>MTO*</b>
	<b>M9313</b>	26,5	15,7	94	24	0,23	0,42	175	
	<b>M9316</b>	18,9	4,2	48	15	0,01	0,16	136	
	<b>M9317</b>	20	15,9	85	29	0,12	0,30	180	
	<b>M9320</b>	50,5	54	313	90	11,79	5,69	851	
	<b>M9321</b>	75,5	54	405	119	15,51	11,58	1021	
	<b>M9322</b>	30,8	45	264	31	3,28	1,62	479	
	<b>M9324</b>	24	13,5	100	14	0,06	0,55	242	
	<b>M9325</b>	30,4	45	221	32	3,39	0,91	401	













\* κατόπιν παραγγελίας | make to order

		mm	mm	mm	mm	cm <sup>4</sup>	cm <sup>4</sup>	gr/m	
	<b>M9331</b>	23,9	39	196	48	1,39	0,52	367	
	<b>M9332</b>	12,8	30,5	141	40	0,12	0,68	221	
	<b>M9333</b>	22,8	59	193	178	5,30	0,51	515	<b>MTO*</b>
	<b>M9334</b>	70	39	279	148	8,26	13,57	898	
	<b>M9335</b>	13,9	36	178	27	1,49	0,28	320	
	<b>M9336</b>	10	50	111	111	3,01	0,22	349	
	<b>M9336A</b>	56	19,9	153	133	0,39	4,69	386	<b>MTO*</b>
	<b>M9337</b>	14,2	38,7	148	15	1,51	0,26	245	
	<b>M9338</b>	24,9	80	238	180	7,05	1,45	429	
	<b>M9340</b>	13	28	138	21	0,51	0,19	207	
	<b>M9341</b>	29	88	288	182	26,78	2,11	909	
	<b>M9342</b>	25	100	233	198	12,76	0,99	465	<b>MTO*</b>

\* κατόπιν παραγγελίας | make to order

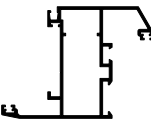
		mm	mm	mm	mm	cm <sup>4</sup>	cm <sup>4</sup>	gr/m	
	<b>M9343</b>	16	64,9	178	130	7,35	0,47	502	
	<b>M9346</b>	39,5	10	140	47	0,09	2,16	421	
	<b>M9347</b>	69	24,7	293	42	0,64	9,71	614	
	<b>M9348</b>	25	60	201	168	4,51	0,56	280	
	<b>M9350</b>	56	45	293	89	8,25	5,91	782	<b>MTO*</b>
	<b>M9351</b>	16,9	4,6	48	17	0,00	0,07	70	
	<b>M9353</b>	24,9	90	224	215	13,73	1,84	511	
	<b>M9356</b>	24,9	110	289	289	23,26	1,11	656	
	<b>M9357</b>	24,9	60	157	157	4,10	0,63	385	<b>MTO*</b>
	<b>M9358</b>	10	124,5	299	251	39,48	0,53	800	

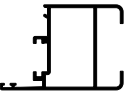
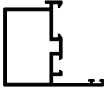
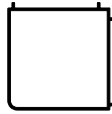
\* κατόπιν παραγγελίας | make to order

								
		mm	mm	mm	mm	cm <sup>4</sup>	cm <sup>4</sup>	gr/m
	<b>M9359</b>	56	180	604	230	287,07	18,20	2226
	<b>M9360</b>	80,4	59	445	126	20,42	15,69	1156
	<b>M9366</b>	29	58	218	113	8,02	2,10	682
	<b>M9372</b>	65	45	329	128	10,46	10,07	958
	<b>M9374</b>	52,9	45	255	66	7,19	5,59	752
	<b>M9375</b>	57	57	234	106	14,48	14,48	834
	<b>M9407</b>	38,7	5,8	98,1	40,3	0,01	0,96	175

		mm	mm	mm	mm	cm <sup>4</sup>	cm <sup>4</sup>	gr/m		
	<b>M9376</b>	53,1	41,5	172	45	3,56	6,29	595	<b>MTO*</b>	
	<b>M9377</b>	98,5	52	397	150	18,40	27,20	1197		
	<b>M9379</b>	42,38	117,6	363	197	78,31	11,21	1445	<b>MTO*</b>	
	<b>M9380</b>	56	72,4	409	105	16,08	7,55	1033	<b>MTO*</b>	
	<b>M9381</b>	13,3	117,6	264	140	50,38	0,88	1036	<b>MTO*</b>	
	<b>M9382</b>	72,1	83	470	98	23,59	11,44	1110		
	<b>M9384</b>	24,8	103,36	262	227	30,74	3,13	767		
	<b>M9385</b>	24,8	18,35	90	50	0,42	1,17	544		

\* κατόπιν παραγγελίας | make to order

		mm	mm	mm	mm	cm <sup>4</sup>	cm <sup>4</sup>	gr/m
	<b>M9391</b>	75	28,2	270	151	4,40	14,22	891
	<b>M9393</b>	100	39	368	222	12,32	49,51	1303
	<b>M9394</b>	100	39	415	259	12,80	55,81	1384
	<b>M9395</b>	62	45	330	124	10,65	9,33	944
	<b>M9398</b>	40,3	42,05	261	36	4,86	1,73	632
	<b>M9399</b>	100	39	369	224	11,58	46,83	1240
	<b>M9403</b>	45	20	224	180	0,35	4,11	468
	<b>M9412</b>	22,5	15,1	119	30	0,16	0,46	210
	<b>M9416</b>	54,8	48,3	241	66	3,48	5,79	410
	<b>M9417</b>	42,8	50,65	220	54	2,98	3,27	390
	<b>M9419</b>	53,5	52,5	240	69	3,70	5,30	397
	<b>M9420</b>	56	116	448	155	78,91	19,15	1521

**MTO\***

\* κατόπιν παραγγελίας | make to order

		mm	mm	mm	mm	cm <sup>4</sup>	cm <sup>4</sup>	gr/m	
	<b>M9422</b>	67,8	93	432	176	45,67	22,08	1610	
	<b>M9423</b>	56	93	403	132	44,25	15,21	1348	
	<b>M9424</b>	56	74,5	366	114	25,62	11,98	1207	
	<b>M9426</b>	74,4	43,9	304	58	2,88	15,01	615	
	<b>M9427</b>	59	26,57	221	34	0,53	6,22	428	
	<b>M9428</b>	118,4	118,4	445	182	107,61	107,61	1599	<b>MTO*</b>
	<b>M9430</b>	57	67	328	105	18,93	11,17	1124	<b>MTO*</b>
	<b>M9431</b>	49,8	32,8	281	34	1,92	6,88	561	
	<b>M9434</b>	56	59	378	96	15,91	9,47	1031	<b>MTO*</b>

\* κατόπιν παραγγελίας | make to order

		mm	mm	mm	mm	cm <sup>4</sup>	cm <sup>4</sup>	gr/m	
	<b>M9435</b>	44,8	11,2	152	71	0,25	1,90	330	<b>MTO*</b>
	<b>M9436</b>	59,8	11,2	182	101	0,34	4,67	427	<b>MTO*</b>
	<b>M9437</b>	65	50	268	76	3,77	9,17	499	
	<b>M9438</b>	90	50	338	101	4,09	21,39	625	
	<b>M9485</b>	67,8	70	399	149	24,02	18,31	1439	<b>MTO*</b>
	<b>M9486</b>	56	118	478	167	75,56	9,87	1524	
	<b>M9488</b>	44,6	39,9	243	108	4,55	5,92	713	
	<b>M9489</b>	81,4	68	468	235	17,53	13,30	1234	
	<b>M9501</b>	69,6	52	349	92	12,72	7,48	970	
	<b>M9502</b>	77,8	52	361	110	14,87	11,60	1085	
	<b>M9503</b>	93,9	52	396	141	19,34	24,44	1327	<b>MTO*</b>

\* κατόπιν παραγγελίας | make to order

		mm	mm	mm	mm	cm <sup>4</sup>	cm <sup>4</sup>	gr/m	
	<b>M9504</b>	61	48,2	349	65	8,48	6,66	899	
	<b>M9507</b>	147	45	502	176	108,86	22,12	1680	<b>MTO*</b>
	<b>M9510</b>	59,3	59	374	112	16,40	10,51	1010	
	<b>M9511</b>	64,6	52	388	115	13,15	8,96	1008	
	<b>M9512</b>	72,8	52	405	131	15,59	13,69	1123	
	<b>M9509</b>	88,9	52	462	175	21,47	30,75	1411	
	<b>M9514</b>	69,6	61	350	100	14,82	7,84	1045	<b>MTO*</b>
	<b>M9517</b>	98,5	52	417	150	17,84	31,30	1267	
	<b>M9518</b>	59,3	59	372	111	16,71	10,87	1037	
	<b>M9519</b>	108	68	510	167	28,47	34,30	1286	
	<b>M9523</b>	69,6	45	323	102	8,40	7,16	886	<b>MTO*</b>

\* κατόπιν παραγγελίας | make to order

		mm	mm	mm	mm	cm <sup>4</sup>	cm <sup>4</sup>	gr/m
	<b>M9526</b>	77,8	52	367	111	12,82	12,89	1032
	<b>M9527</b>	98,5	52	399	154	17,43	27,78	1212
	<b>M9529</b>	77,7	77,7	292	120	29,33	29,33	1041
	<b>M9530</b>	83,7	59	436	141	20,65	17,69	1134 <b>MTO*</b>
	<b>M9533</b>	147	45	526	276	23,55	150,79	1927
	<b>M9534</b>	24,9	101	284	237	20,74	1,75	713 <b>MTO*</b>
	<b>M9536</b>	72,5	45	344	109	10,01	8,14	871
	<b>M9537</b>	147	45	554	276	24,77	141,80	2029 <b>MTO*</b>

\* κατόπιν παραγγελίας | make to order

		mm	mm	mm	mm	cm <sup>4</sup>	cm <sup>4</sup>	gr/m
	<b>M9538</b>	24,9	77,5	227	155	6,66	1,37	388
	<b>M9544</b>	61	53,75	359	62	9,78	7,04	920
	<b>M9548</b>	89	44,7	374	141	12,10	19,33	1261
	<b>M9550</b>	69,6	52	360	94	12,79	8,59	980
	<b>M9551</b>	77,8	52	380	110	14,97	12,89	1081
	<b>M9554</b>	61	66,8	368	65	15,84	10,74	1068
	<b>M9558</b>	24,9	83,3	255	195	9,96	1,69	483
	<b>M9559</b>	24,8	84,6	274	218	10,83	1,05	588

		mm	mm	mm	mm	cm <sup>4</sup>	cm <sup>4</sup>	gr/m
	<b>M9560</b>	69,6	61	360	102	17,95	11,02	1123
	<b>M9561</b>	77,8	61	377	118	20,22	16,20	1215
	<b>M9562</b>	93,9	61	411	151	26,32	23,26	1486
	<b>M9564</b>	100	25	324	103	1,45	26,19	604
	<b>M9565</b>	26,7	19,5	142	31	0,27	0,64	254
	<b>M9570</b>	64,8	45	309	118	9,73	8,69	890
	<b>M9574</b>	26,8	42,15	211	91	2,65	0,76	391
	<b>M9575</b>	11,6	50,5	191	133	2,89	0,22	361
	<b>M9576</b>	76	45	304	135	11,55	17,64	956

		mm	mm	mm	mm	cm <sup>4</sup>	cm <sup>4</sup>	gr/m	
	<b>M9577</b>	80	70	406	154	24,95	25,30	1504	
	<b>M9578</b>	28,4	9	108	50	0,03	0,59	209	
	<b>M9589</b>	122	61	464	205	34,40	75,27	1823	
	<b>M9590</b>	20,5	34,8	123	33	0,76	0,39	260	<b>MTO*</b>
	<b>M9591</b>	45,1	27,4	234	27	0,67	4,08	477	
	<b>M9594</b>	72,5	45	413	131	11,69	10,61	990	<b>MTO*</b>
	<b>M9595</b>	72,5	45	344	114	8,99	7,82	873	<b>MTO*</b>
	<b>M9596</b>	93,9	45	373	150	13,04	22,29	1093	
	<b>M9597</b>	93,9	52	434	144	19,71	27,72	1380	

\* κατόπιν παραγγελίας | make to order

		mm	mm	mm	mm	cm <sup>4</sup>	cm <sup>4</sup>	gr/m	
	<b>M11116</b>	16,2	20,65	93	28	0,28	0,15	184	
	<b>M11118</b>	42,8	33	185	54	0,82	2,79	324	
	<b>M11119</b>	42,8	38	196	59	1,11	3,29	379	<b>MTO*</b>
	<b>M11445</b>	26,7	38,5	212	56	2,10	0,98	370	<b>MTO*</b>
	<b>M11451</b>	26,7	19,4	180	40	0,84	0,47	307	
	<b>M11452</b>	26,7	22,5	184	44	0,86	0,70	313	
	<b>M11453</b>	26,7	26	190	48	0,97	0,89	325	
	<b>M11461</b>	26,7	19,4	169	36	0,41	0,74	285	
	<b>M11462</b>	26,7	22,5	175	40	0,60	0,80	298	
	<b>M11463</b>	26,7	26,5	183	44	0,87	0,84	313	
	<b>M11464</b>	26,7	30,5	197	48	1,17	0,89	332	
	<b>M11465</b>	26,7	34,5	204	52	1,60	0,94	354	<b>MTO*</b>
	<b>M11471</b>	25,46	16	108	0	0,12	0,51	231	<b>MTO*</b>

\* κατόπιν παραγγελίας | make to order

		mm	mm	mm	mm	cm <sup>4</sup>	cm <sup>4</sup>	gr/m		
	<b>M11493</b>	22,5	30,5	126	48	0,79	1,53	406	<b>MTO*</b>	
	<b>M11945</b>	22,5	38,5	170	56	2,12	0,81	331	<b>MTO*</b>	
	<b>M11961</b>	22,5	18,5	111	36	0,29	0,57	219	<b>MTO*</b>	
	<b>M11962</b>	22,5	22,5	119	40	0,46	0,62	236	<b>MTO*</b>	
	<b>M11963</b>	22,5	26,5	127	44	0,69	0,67	252	<b>MTO*</b>	
	<b>M11965</b>	22,5	34,5	162	52	1,59	0,78	315	<b>MTO*</b>	
	<b>M15119</b>	52,5	55,6	265	71	4,63	6,68	481	<b>MTO*</b>	
	<b>T35</b>	70	70	220	220	18,91	18,94	871		

\* κατόπιν παραγγελίας | make to order

		mm	mm	mm	mm	cm <sup>4</sup>	cm <sup>4</sup>	gr/m	
	<b>M9400</b>	45	58	287,2	103,4	6,84	8,74	806	
	<b>M9402</b>	52,4	74,1	359,2	100,8	8,91	13,83	1011	
	<b>M9404</b>	50	61	320,9	94,1	8,76	7,02	940	
	<b>M9406</b>	52,4	74	320	107	6,39	12,49	968	
	<b>M9401</b>	45	38	211,1	111,3	4,81	4,25	638,5	
	<b>M9500</b>	47,8	41,3	273,8	130	5,11	3,58	731	
	<b>M9386</b>	27,1	24,8	161,1	24	0,49	1,04	328,1	
	<b>M9408</b>	52,4	102,7	422,6	73,5	31,44	20,40	1369,4	
	<b>M9415</b>	32	41	233,3	97,8	4,26	1,17	461	
	<b>M5613</b>	67,3	35,5	194,5	82,3	2,25	4,06	391	

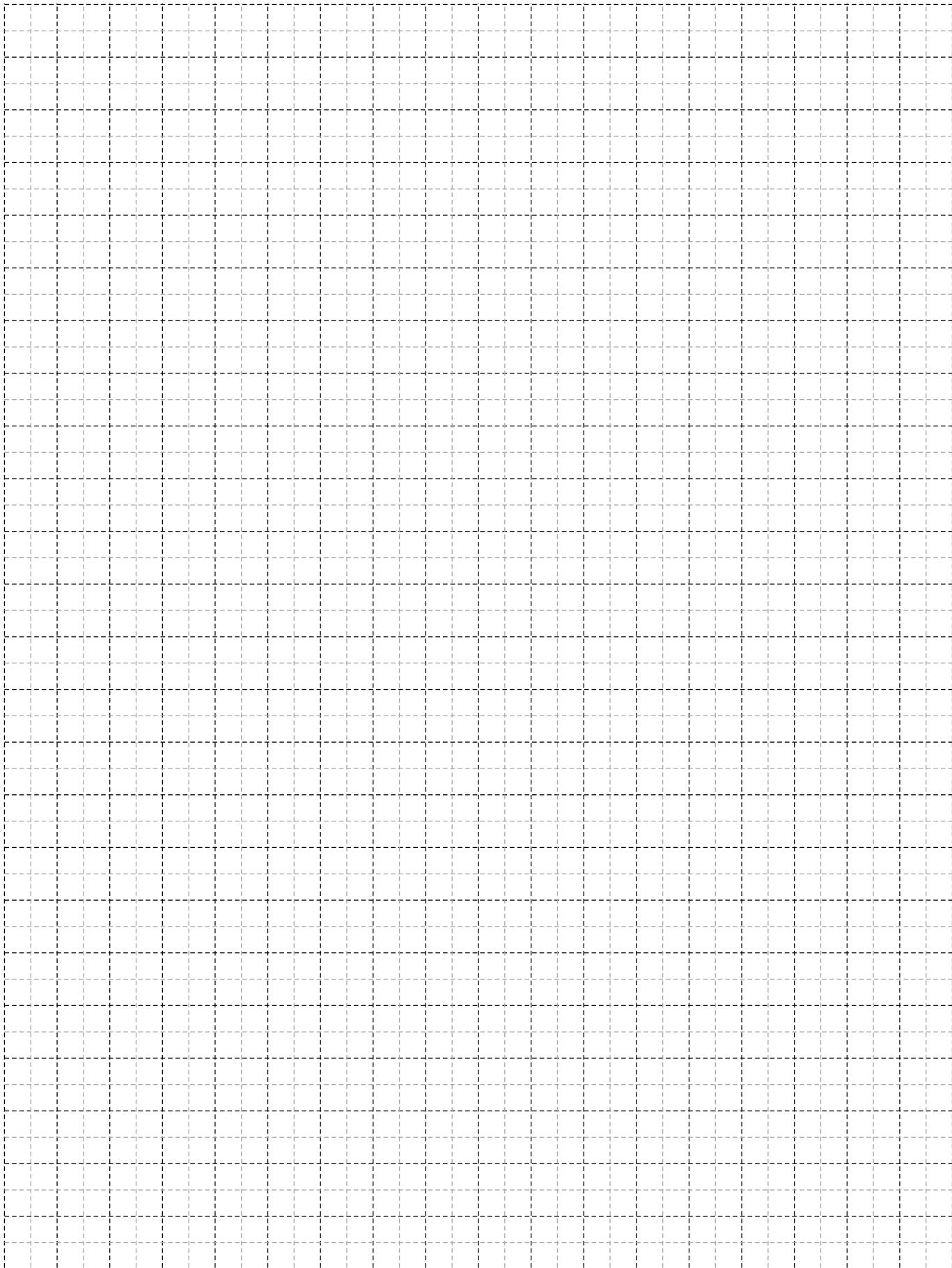

A large, abstract graphic on the left side of the page, composed of several overlapping diagonal bands in shades of yellow and orange, creating a sense of depth and movement.

Profiles 1:1  
Προφίλ 1:1

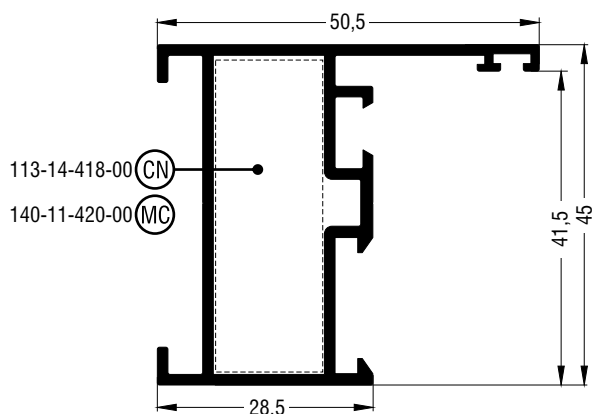

<b>M9300</b>	
Κάσα ανοιγομένου   Hinged frame	
<b>Βάρος</b> Weight	749 gr/m
<b>Γωνία σύνδεσης με διπλό χτύπημα</b>   Double crimp corner cleat	113-14-418-00 έξω   outer + 470-11-839-00
<b>Γωνία σύνδεσης χυτή</b> Mechanical corner cleat	140-11-420-00 έξω   outer

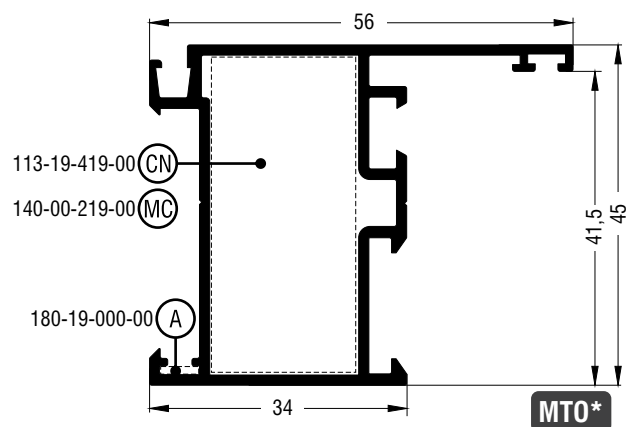

<b>M9350</b>	
Κάσα ανοιγομένου   Hinged frame	
<b>Βάρος</b> Weight	782 gr/m
<b>Γωνία επιπεδότητας</b> Alignment corner	180-19-000-00 έξω   outer
<b>Γωνία σύνδεσης με διπλό χτύπημα</b>   Double crimp corner cleat	113-19-419-00 έξω   outer + 470-11-839-00
<b>Γωνία σύνδεσης χυτή</b> Mechanical corner cleat	140-00-219-00 έξω   outer

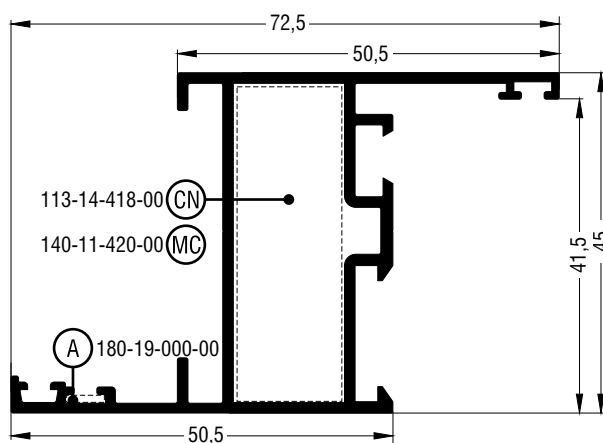

<b>M9536</b>	
Κάσα ανοιγομένου με ενσωματωμένο αρμοκάλυπτρο Hinged frame with architrave	
<b>Βάρος</b> Weight	871 gr/m
<b>Γωνία επιπεδότητας</b> Alignment corner	180-19-000-00 έξω   outer
<b>Γωνία σύνδεσης με διπλό χτύπημα</b>   Double crimp corner cleat	113-14-418-00 έξω   outer + 470-11-839-00
<b>Γωνία σύνδεσης χυτή</b> Mechanical corner cleat	140-11-420-00 έξω   outer

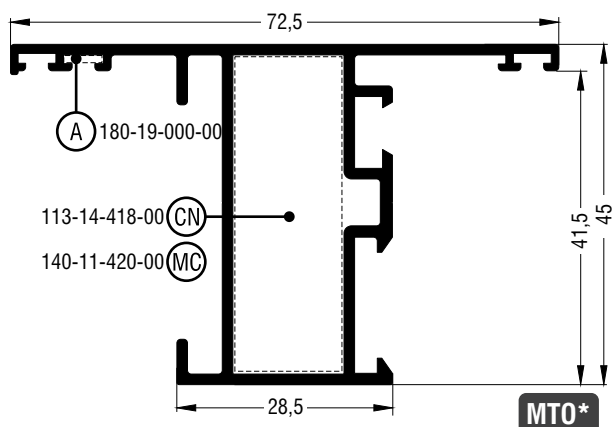

<b>M9595</b>	
Κάσα ανοιγομένου με ενσωματωμένο αρμοκάλυπτρο Hinged frame with architrave	
<b>Βάρος Weight</b>	873 gr/m
<b>Γωνία επιπεδότητας Alignment corner</b>	180-19-000-00 εξω   outer
<b>Γωνία σύνδεσης με διπλό χτύπημα   Double crimp corner cleat</b>	113-14-418-00 εξω   outer + 470-11-839-00
<b>Γωνία σύνδεσης χυτή Mechanical corner cleat</b>	140-11-420-00 εξω   outer

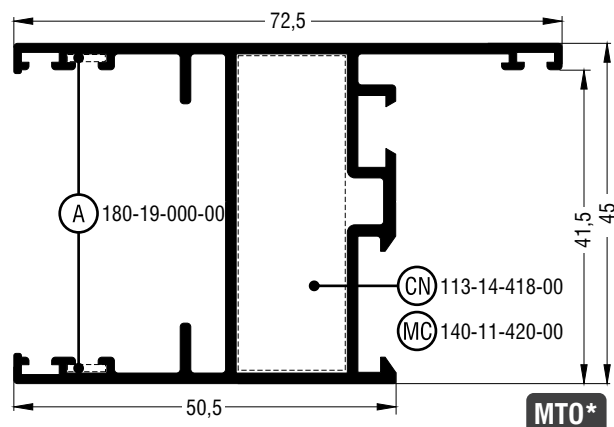

<b>M9594</b>	
Κάσα ανοιγομένου   Hinged frame	
<b>Βάρος Weight</b>	990 gr/m
<b>Γωνία επιπεδότητας Alignment corner</b>	180-19-000-00 εξω   outer
<b>Γωνία σύνδεσης με διπλό χτύπημα   Double crimp corner cleat</b>	113-14-418-00 εξω   outer + 470-11-839-00
<b>Γωνία σύνδεσης χυτή Mechanical corner cleat</b>	140-11-420-00 εξω   outer

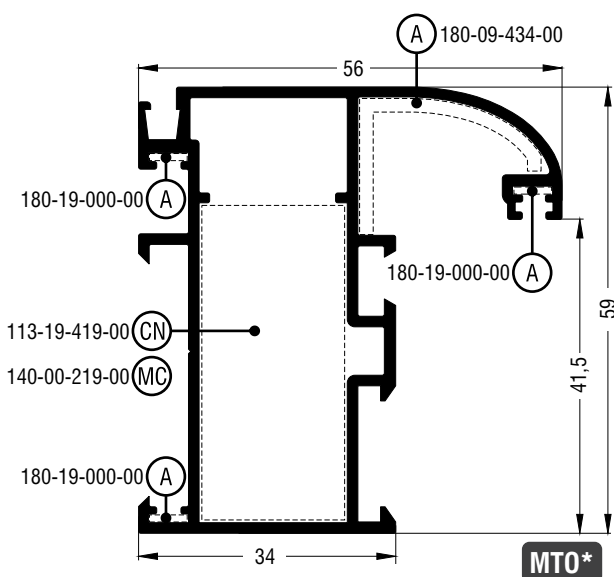

<b>M9434</b>	
Κάσα ανοιγομένου   Hinged frame	
<b>Βάρος Weight</b>	1031 gr/m
<b>Γωνία επιπεδότητας Alignment corner</b>	180-09-434-00 εξω   outer 180-19-000-00 εξω-μέσα   outer-inner
<b>Γωνία σύνδεσης με διπλό χτύπημα   Double crimp corner cleat</b>	113-19-419-00 εξω   outer + 470-11-839-00
<b>Γωνία σύνδεσης χυτή Mechanical corner cleat</b>	140-00-219-00 εξω   outer

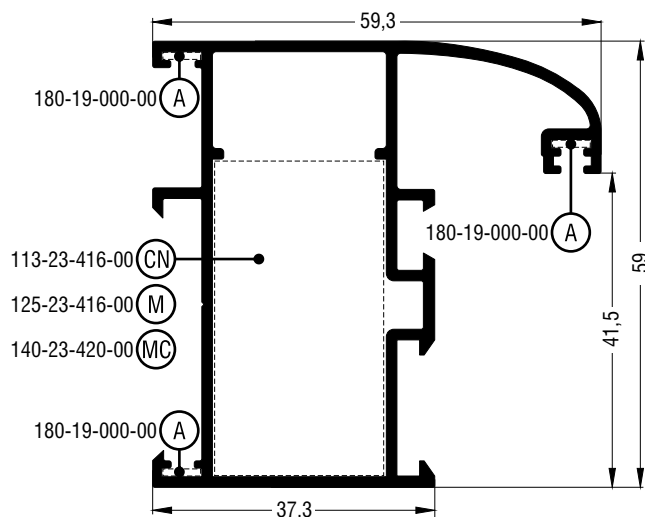

<b>M9518</b>	
Κάσα ανοιγομένου   Hinged frame	
<b>Βάρος Weight</b>	1037 gr/m
<b>Γωνία επιπεδότητας Alignment corner</b>	180-19-000-00 εξω-μέσα   outer-inner
<b>Γωνία σύνδεσης με διπλό χτύπημα   Double crimp corner cleat</b>	113-23-416-00 εξω   outer + 470-11-839-00
<b>Γωνία σύνδεσης μηχανική Mechanical corner cleat</b>	125-23-416-00 εξω   outer
<b>Γωνία σύνδεσης χυτή Mechanical corner cleat</b>	140-23-420-00 εξω   outer

\* κατόπιν παραγγελίας | make to order

M9401	
Κάσα Frame	
<b>Βάρος Weight</b>	1286 gr/m
<b>CRIMP CORNER CLEAT 19,6x34,2mm</b>	113-19-342-00
<b>CORNER CLEAT AT 14,7x27,1mm</b>	140-00-219-00

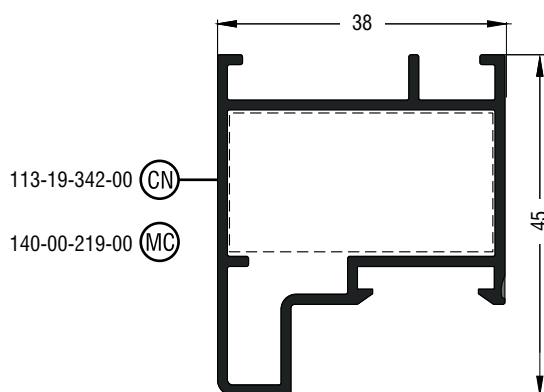

M9519	
Κάσα ανοιγομένου με ενσωματωμένο αρμοκάλυπτρο Hinged frame with architrave	
<b>Βάρος Weight</b>	1286 gr/m
<b>Γωνία επιπέδωσης Alignment corner</b>	180-19-000-00 έξω-μέσα   outer-inner
<b>Γωνία σύνδεσης με διπλό χτύπημα   Double crimp corner cleat</b>	113-23-416-00 έξω   outer + 470-11-839-00
<b>Γωνία σύνδεσης μηχανική Mechanical corner cleat</b>	125-23-416-00 έξω   outer
<b>Γωνία σύνδεσης χυτή Mechanical corner cleat</b>	140-23-420-00 έξω   outer

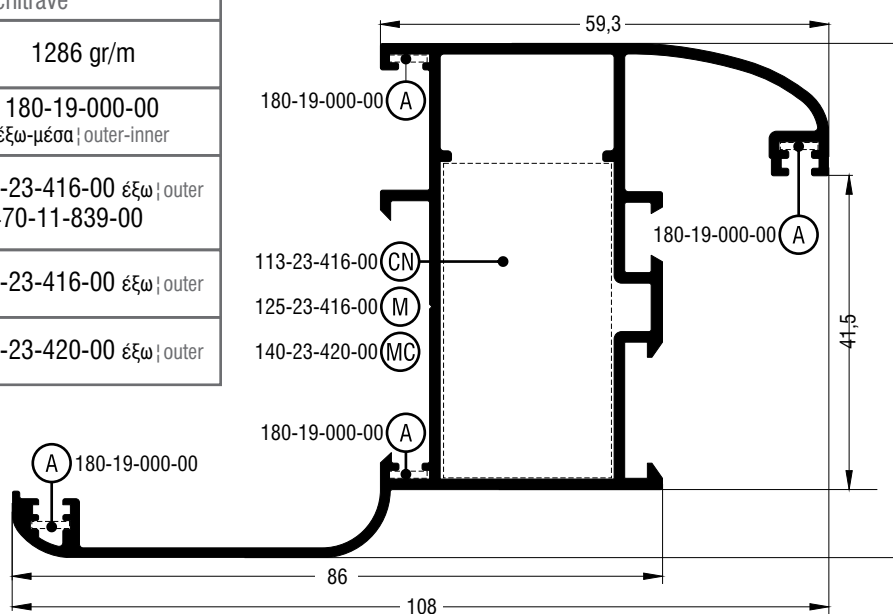

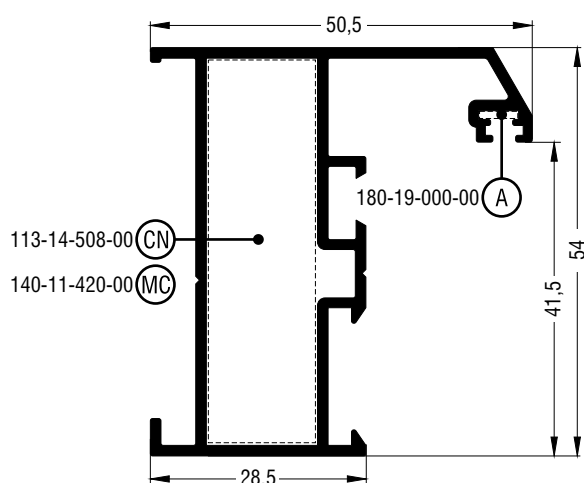

<b>M9320</b>	
Κάσα ανοιγομένου   Hinged frame	
<b>Βάρος Weight</b>	851 gr/m
<b>Γωνία επιπεδότητας Alignment corner</b>	180-19-000-00 έξω   outer
<b>Γωνία σύνδεσης με διπλό χτύπημα   Double crimp corner cleat</b>	113-14-508-00 έξω   outer + 470-11-839-00
<b>Γωνία σύνδεσης χυτή Mechanical corner cleat</b>	140-11-420-00 έξω   outer

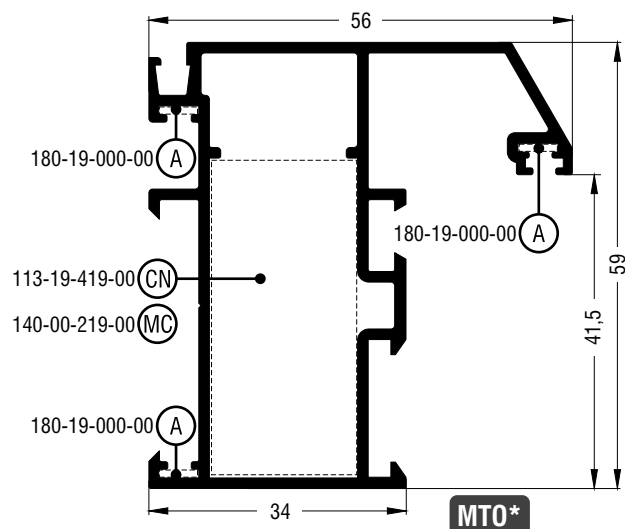

<b>M9310</b>	
Κάσα ανοιγομένου   Hinged frame	
<b>Βάρος Weight</b>	1036 gr/m
<b>Γωνία επιπεδότητας Alignment corner</b>	180-19-000-00 έξω-μέσα   outer-inner
<b>Γωνία σύνδεσης με διπλό χτύπημα   Double crimp corner cleat</b>	113-19-419-00 έξω   outer + 470-11-839-00
<b>Γωνία σύνδεσης χυτή Mechanical corner cleat</b>	140-00-219-00 έξω   outer

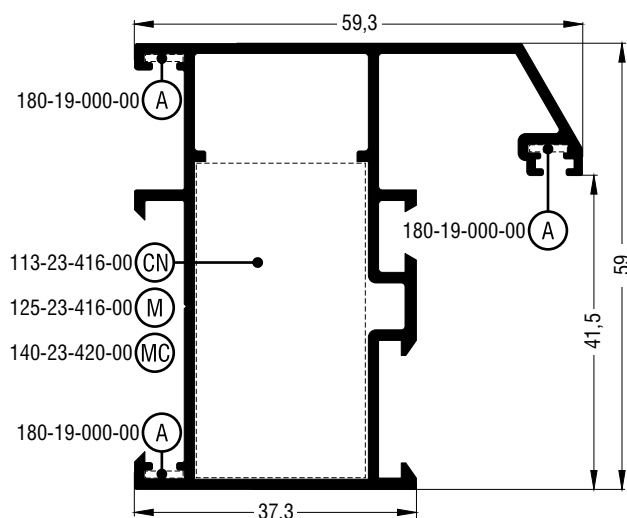

<b>M9510</b>	
Κάσα ανοιγομένου   Hinged frame	
<b>Βάρος Weight</b>	1010 gr/m
<b>Γωνία επιπεδότητας Alignment corner</b>	180-19-000-00 έξω-μέσα   outer-inner
<b>Γωνία σύνδεσης με διπλό χτύπημα   Double crimp corner cleat</b>	113-23-416-00 έξω   outer + 470-11-839-00
<b>Γωνία σύνδεσης μηχανική Mechanical corner cleat</b>	125-23-416-00 έξω   outer
<b>Γωνία σύνδεσης χυτή Mechanical corner cleat</b>	140-23-420-00 έξω   outer

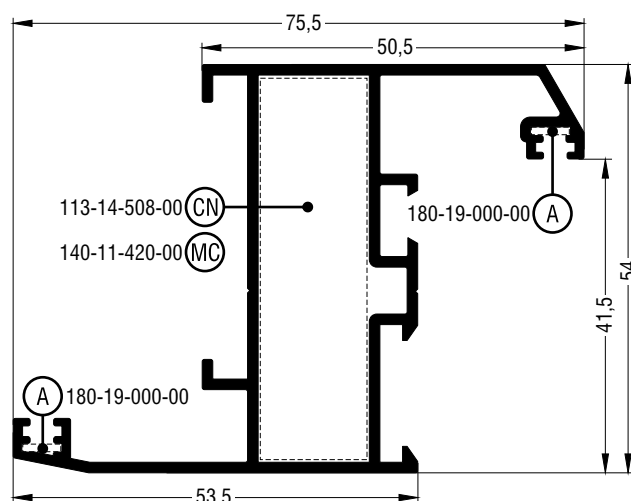

<b>M9321</b>	
Κάσα ανοιγομένου με ενσωματωμένο αρμοκάλυπτρο   Hinged frame with architrave	
<b>Βάρος Weight</b>	1021 gr/m
<b>Γωνία επιπεδότητας Alignment corner</b>	180-19-000-00 έξω-μέσα   outer-inner
<b>Γωνία σύνδεσης με διπλό χτύπημα   Double crimp corner cleat</b>	113-14-508-00 έξω   outer + 470-11-839-00
<b>Γωνία σύνδεσης χυτή Mechanical corner cleat</b>	140-11-420-00 έξω   outer

\* κατόπιν παραγγελίας | make to order

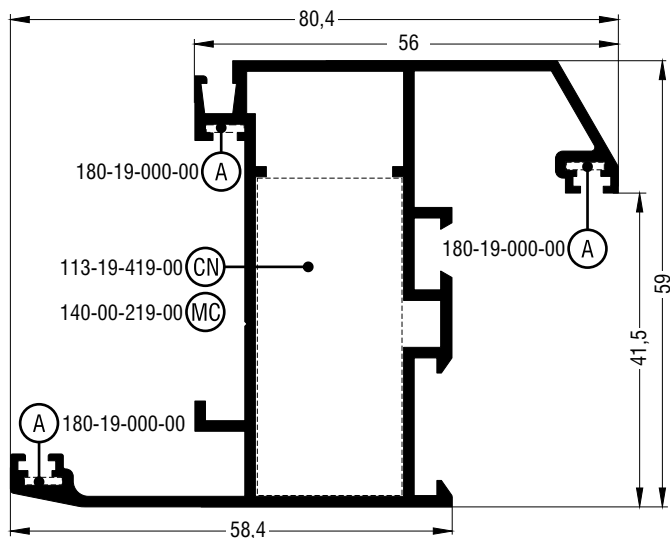

<b>M9360</b>	
Κάσα ανοιγομένου με ενσωματωμένο αρμοκάλυπτρο Hinged frame with architrave	
<b>Βάρος Weight</b>	1156 gr/m
<b>Γωνία επιπεδότητας Alignment corner</b>	180-19-000-00 εξω-μέσα   outer-inner
<b>Γωνία σύνδεσης με διπλό χτύπημα   Double crimp corner cleat</b>	113-19-419-00 εξω   outer + 470-11-839-00
<b>Γωνία σύνδεσης χυτή Mechanical corner cleat</b>	140-00-219-00 εξω   outer

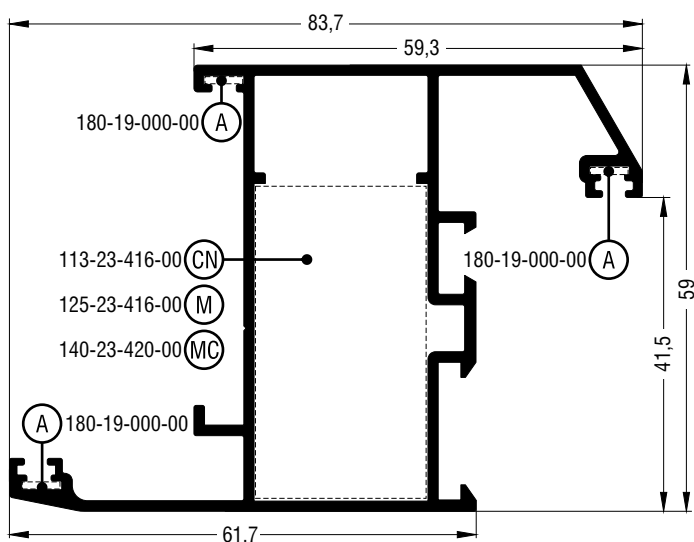

<b>M9530</b>	
Κάσα ανοιγομένου με ενσωματωμένο αρμοκάλυπτρο Hinged frame with architrave	
<b>Βάρος Weight</b>	1134 gr/m
<b>Γωνία επιπεδότητας Alignment corner</b>	180-19-000-00 εξω-μέσα   outer-inner
<b>Γωνία σύνδεσης με διπλό χτύπημα   Double crimp corner cleat</b>	113-23-416-00 εξω   outer + 470-11-839-00
<b>Γωνία σύνδεσης μηχανική Mechanical corner cleat</b>	125-23-416-00 εξω   outer
<b>Γωνία σύνδεσης χυτή Mechanical corner cleat</b>	140-23-420-00 εξω   outer

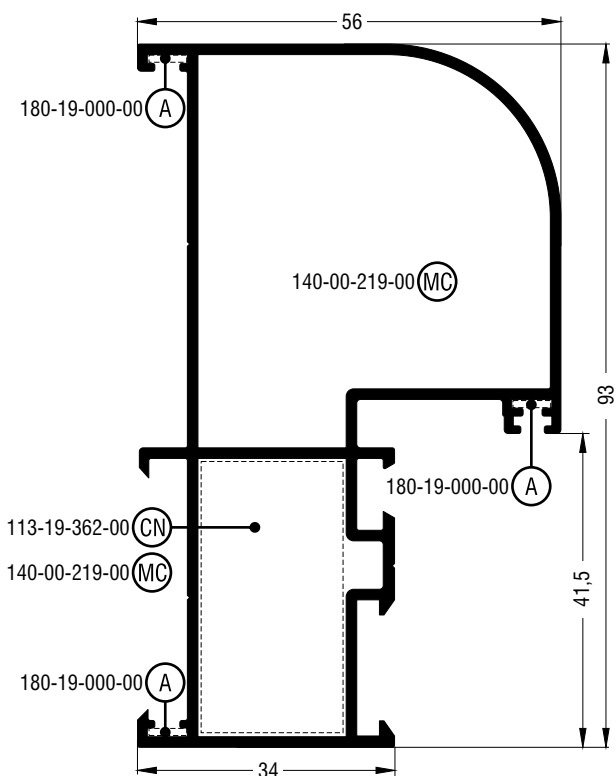

<b>M9423</b>	
Κάσα ανοιγομένου   Hinged frame	
<b>Βάρος</b> Weight	1348 gr/m
<b>Γωνία επιπεδότητας</b> Alignment corner	180-19-000-00 έξω-μέσα   outer-inner
<b>Γωνία σύνδεσης με διπλό χτύπημα</b>   Double crimp corner cleat	113-19-362-00 μέσα   inner + 470-11-839-00
<b>Γωνία σύνδεσης χυτή</b> Mechanical corner cleat	140-00-219-00 έξω-μέσα   outer-inner

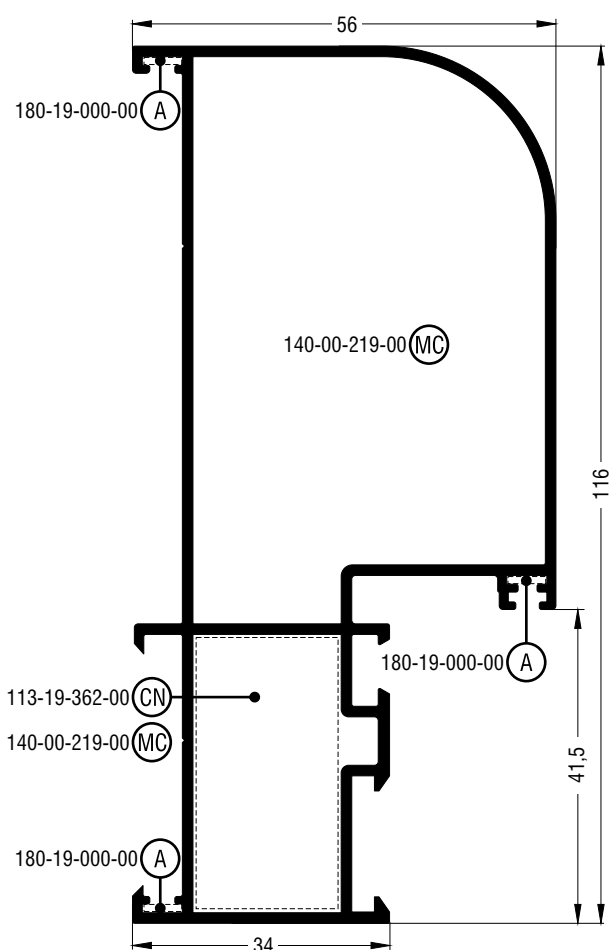

<b>M9420</b>	
Κάσα ανοιγομένου   Hinged frame	
<b>Βάρος</b> Weight	1521 gr/m
<b>Γωνία επιπεδότητας</b> Alignment corner	180-19-000-00 έξω-μέσα   outer-inner
<b>Γωνία σύνδεσης με διπλό χτύπημα</b>   Double crimp corner cleat	113-19-362-00 μέσα   inner + 470-11-839-00
<b>Γωνία σύνδεσης χυτή</b> Mechanical corner cleat	140-00-219-00 έξω-μέσα   outer-inner
Κατασκευαστική λύση για βιτρίνες. Συνεργάζεται με το προφίλ του M9422 (αντί κολώνας) (αντί τραβέρσας)   Constructive solution for shopfronts. Can be used in conjunction with transom-mullion M9422 (as column)	

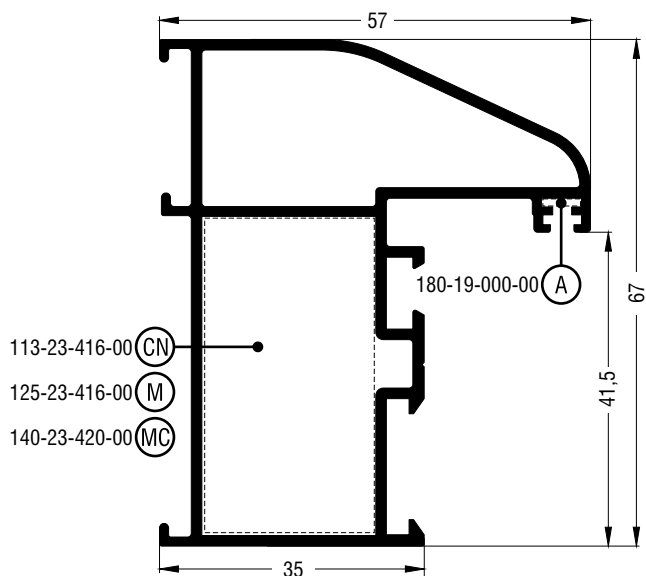
**ΜΤΟ\***

<b>M9430</b>	
Κάσα ανοιγομένου   Hinged frame	
<b>Βάρος</b> Weight	1124 gr/m
<b>Γωνία επιπεδότητας</b> Alignment corner	180-19-000-00 εξω   outer
<b>Γωνία σύνδεσης με διπλό χτύπημα</b> Double crimp corner cleat	113-23-416-00 εξω   outer + 470-11-839-00
<b>Γωνία σύνδεσης μηχανική</b> Mechanical corner cleat	125-23-416-00 εξω   outer
<b>Γωνία σύνδεσης χυτή</b> Mechanical corner cleat	140-23-420-00 εξω   outer

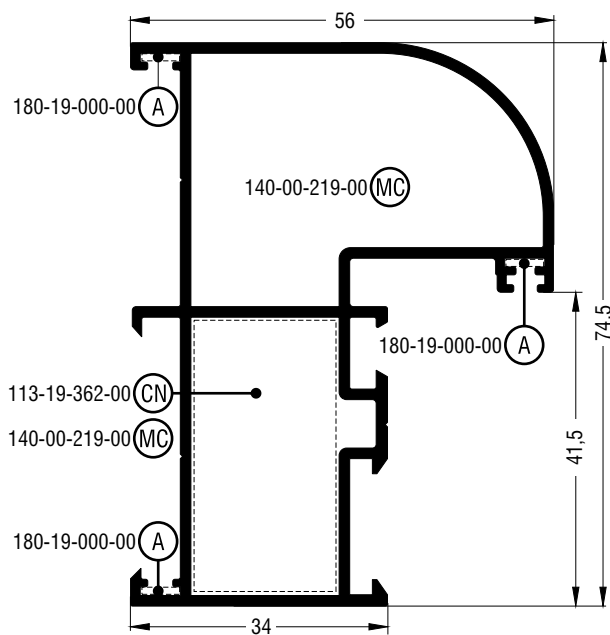

<b>M9424</b>	
Κάσα ανοιγομένου   Hinged frame	
<b>Βάρος</b> Weight	1207 gr/m
<b>Γωνία επιπεδότητας</b> Alignment corner	180-19-000-00 εξω-μέσα   outer-inner
<b>Γωνία σύνδεσης με διπλό χτύπημα</b> Double crimp corner cleat	113-19-362-00 μέσα   inner + 470-11-839-00
<b>Γωνία σύνδεσης χυτή</b> Mechanical corner cleat	140-00-219-00 εξω-μέσα   outer-inner

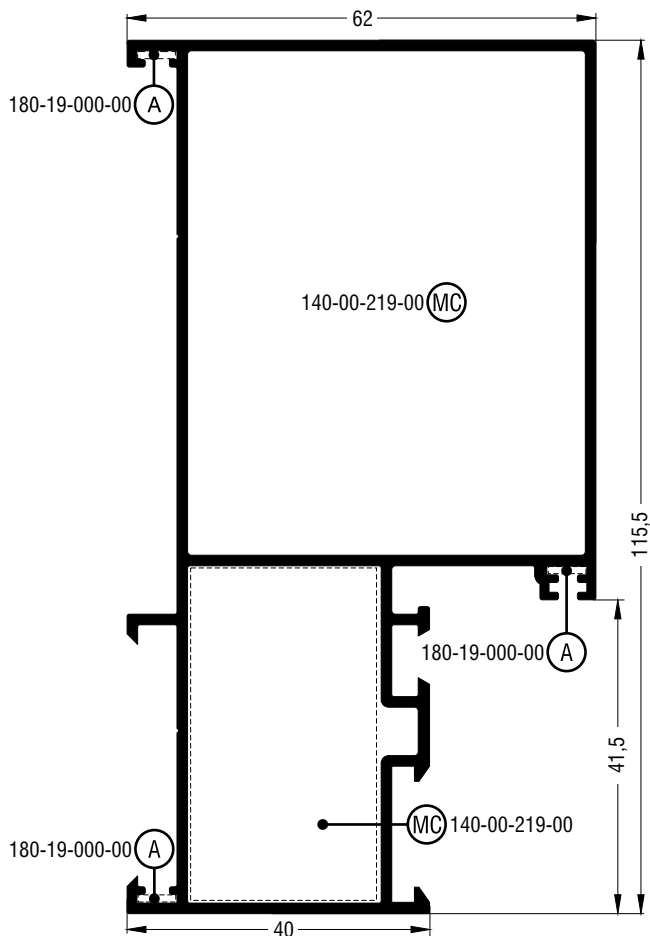

<b>M9130</b>	
Κάσα ανοιγομένου   Hinged frame	
<b>Βάρος</b> Weight	1634 gr/m
<b>Γωνία επιπεδότητας</b> Alignment corner	180-19-000-00 έξω-μέσα   outer-inner
<b>Γωνία σύνδεσης χιτή</b> Mechanical corner cleat	140-00-219-00 έξω-μέσα   outer-inner
Κατασκευαστική λύση για βιτρίνες. Συνεργάζεται με τα προφίλ του M9132 (αντί κολώνας) και M9485 (αντί τραβέρσας)   Constructive solution for shopfronts. Can be used in conjunction with transom-mullion M9132 (as column) and M9485 (as transom)	

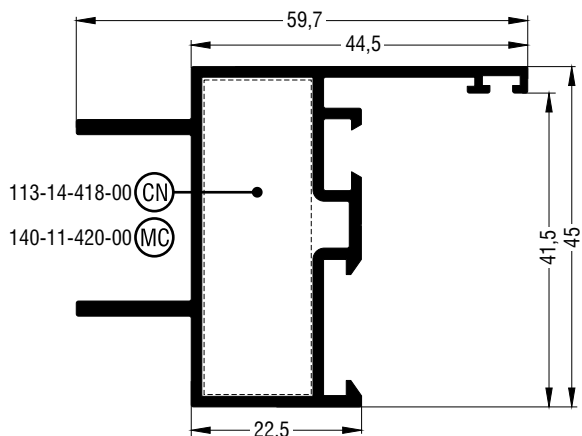

<b>M9323</b>	
Πρόσθετο ανοιγομένου   Hinged additional profile	
<b>Βάρος</b> Weight	839 gr/m
<b>Γωνία σύνδεσης με διπλό χτύπημα</b> Double crimp corner cleat	113-14-418-00 έξω   outer + 470-11-839-00
<b>Γωνία σύνδεσης χιτή</b> Mechanical corner cleat	140-11-420-00 έξω   outer

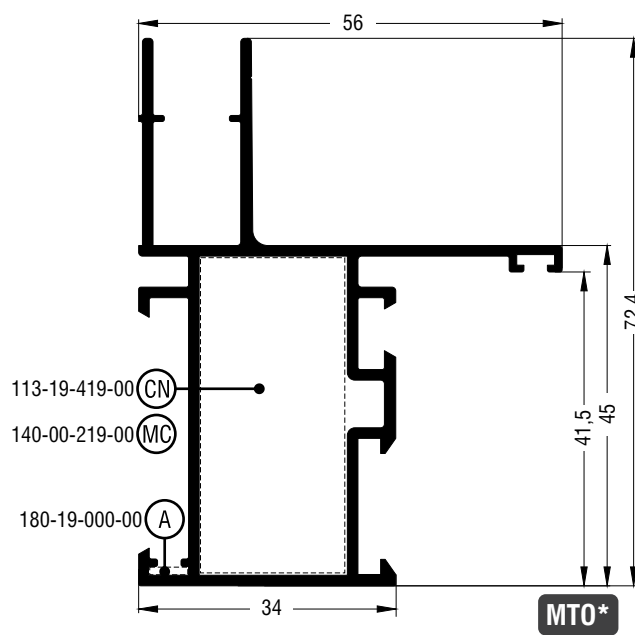

<b>M9380</b>	
Κάσα διαιρούμενη   Hinged frame for hidden sash	
<b>Βάρος</b> Weight	1033 gr/m
<b>Γωνία επιπεδότητας</b> Alignment corner	180-19-000-00 έξω-μέσα   outer-inner
<b>Γωνία σύνδεσης με διπλό χτύπημα</b> Double crimp corner cleat	113-19-419-00 έξω   outer + 470-11-839-00
<b>Γωνία σύνδεσης χιτή</b> Mechanical corner cleat	140-00-219-00 έξω   outer

\* κατόπιν παραγγελίας | make to order

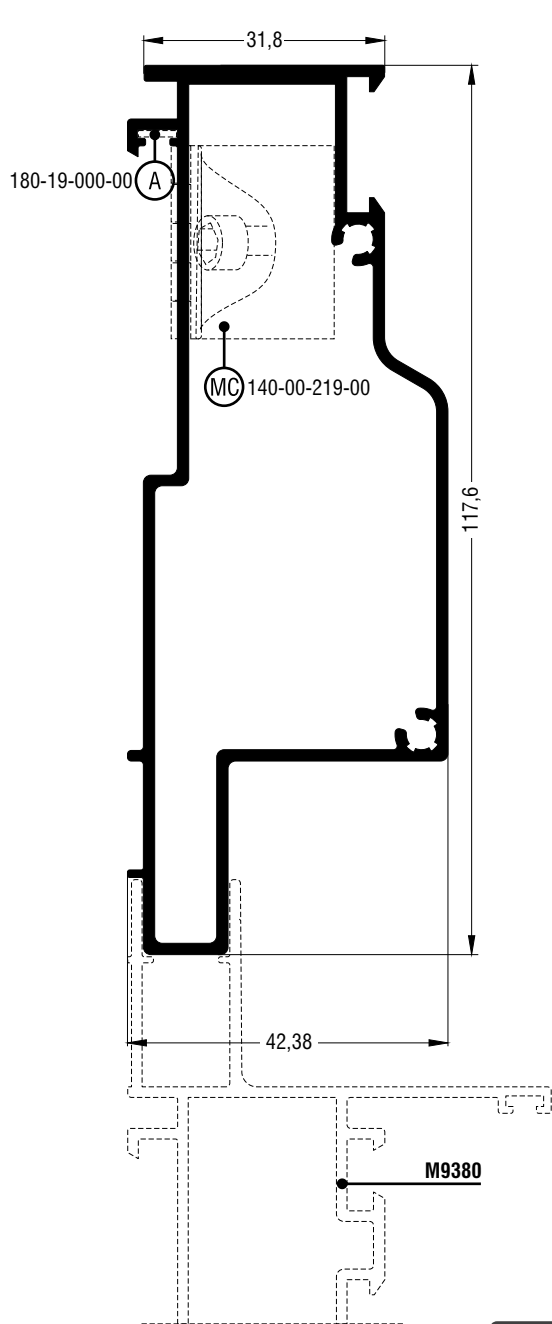

M9379	
Κάσα διαιρούμενη   Hinged frame for hidden sash	
<b>Βάρος</b> Weight	1455 gr/m
<b>Γωνία επιπεδότητας</b> Alignment corner	180-19-000-00 έξω   outer
<b>Γωνία σύνδεσης χιτή</b> Mechanical corner cleat	140-00-219-00 έξω   outer

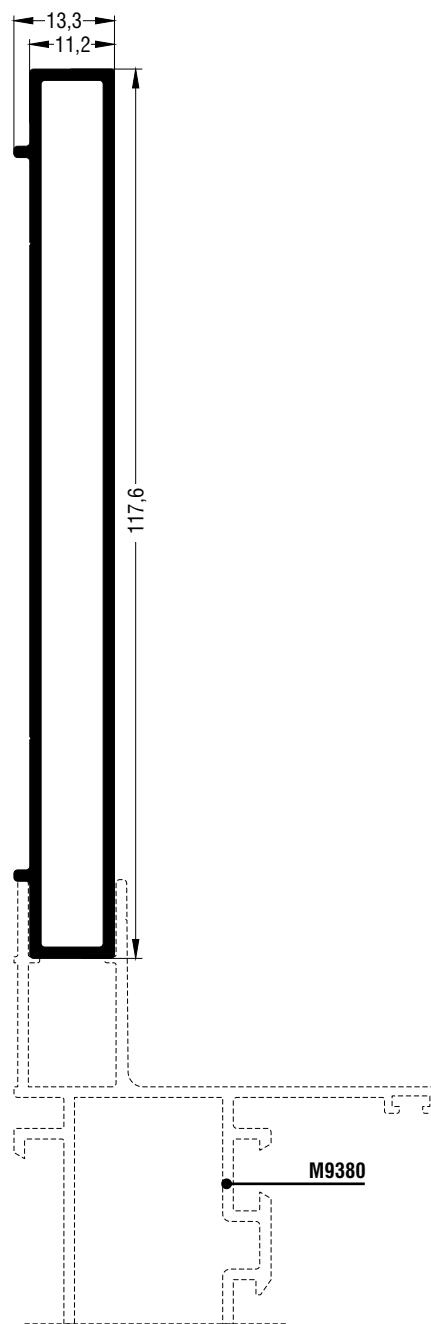

M9381	
Πρόσθετο προφίλ   Additional profile	
<b>Βάρος</b> Weight	1036 gr/m

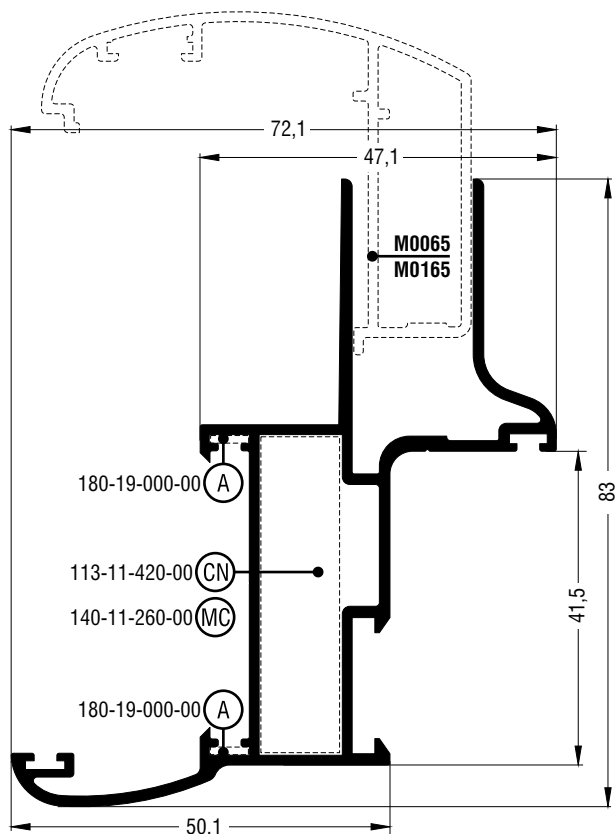

<b>M9382</b>	
Κάσα διαιρούμενη   Hinged frame for hidden sash	
<b>Βάρος</b> Weight	1110 gr/m
<b>Γωνία επιπεδότητας</b> Alignment corner	180-19-000-00 εξω   outer
<b>Γωνία σύνδεσης με διπλό χτύπημα</b> Double crimp corner cleat	113-11-420-00 εξω   outer + 470-11-839-00
<b>Γωνία σύνδεσης χυτή</b> Mechanical corner cleat	140-11-260-00 εξω   outer

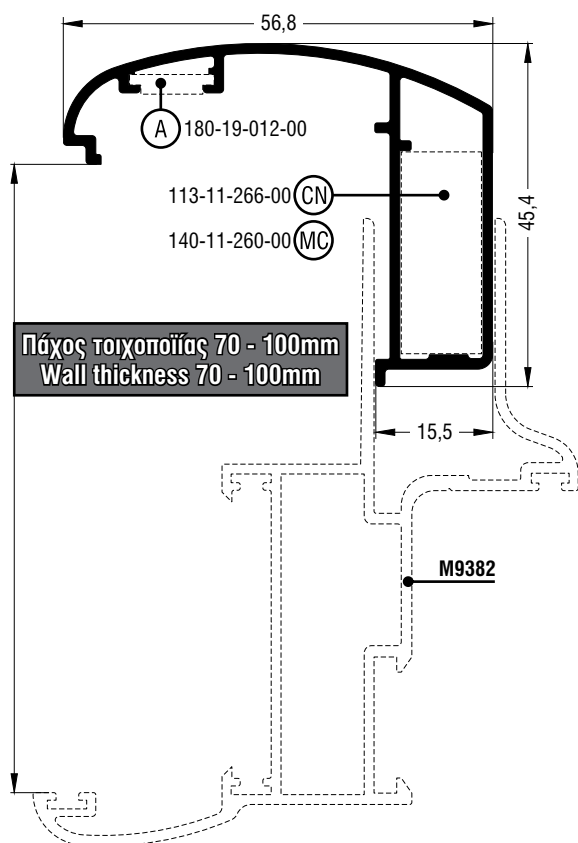

<b>M0065</b>	
Προφίλ INTERNO   INTERNO interior system profile	
<b>Βάρος</b> Weight	609 gr/m
<b>Γωνία επιπεδότητας</b> Alignment corner	180-19-012-00 εξω   outer
<b>Γωνία σύνδεσης με διπλό χτύπημα</b> Double crimp corner cleat	113-11-266-00 εξω   outer + 470-11-839-00
<b>Γωνία σύνδεσης χυτή</b> Mechanical corner cleat	140-11-260-00 εξω   outer

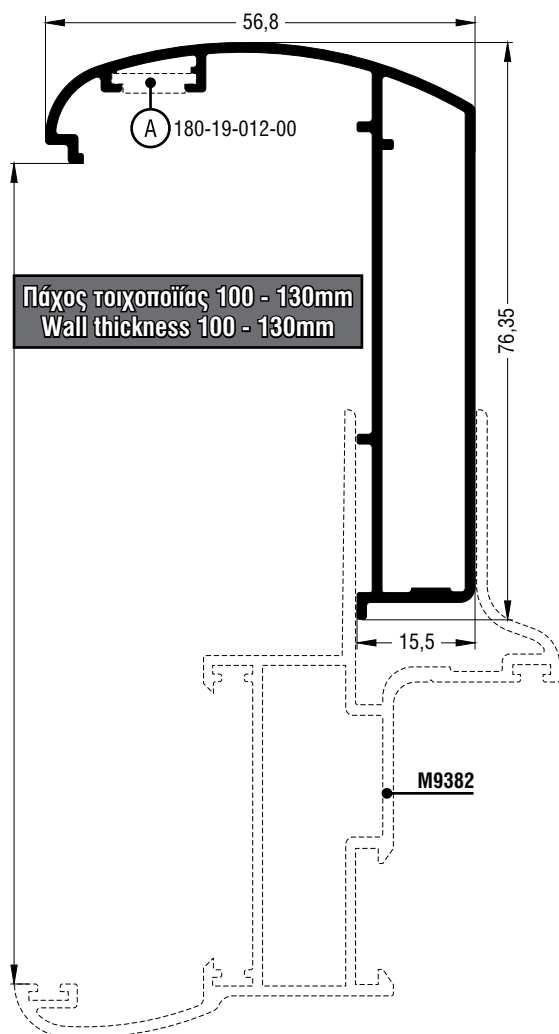

M0165	
Προφίλ INTERNO   INTERNO interior system profile	
<b>Βάρος</b> Weight	834 gr/m
<b>Γωνία επιπεδότητος</b> Alignment corner	180-19-012-00 εξω   outer

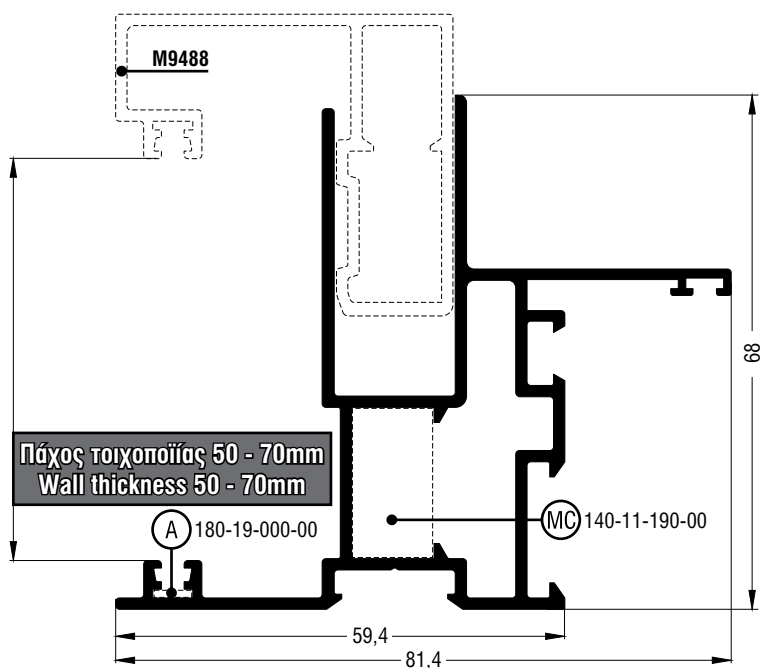

M9489	
Πρόσθετο ανοιγομένου   Hinged additional profile	
<b>Βάρος</b> Weight	1234 gr/m
<b>Γωνία επιπεδότητος</b> Alignment corner	180-19-000-00 μέσα   inner
<b>Γωνία σύνδεσης χιτή</b> Mechanical corner cleat	140-11-190-00 εξω   outer

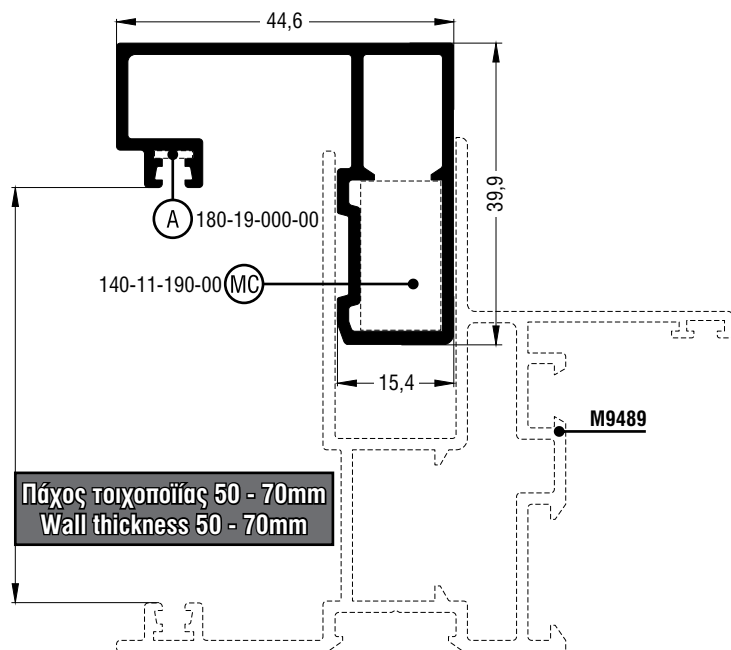

M9488	
Πρόσθετο ανοιγομένου   Hinged additional profile	
<b>Βάρος</b> Weight	713 gr/m
<b>Γωνία επιπεδότητας</b> Alignment corner	180-19-000-00 μέσα   inner
<b>Γωνία σύνδεσης χυτή</b> Mechanical corner cleat	140-11-190-00 έξω   outer

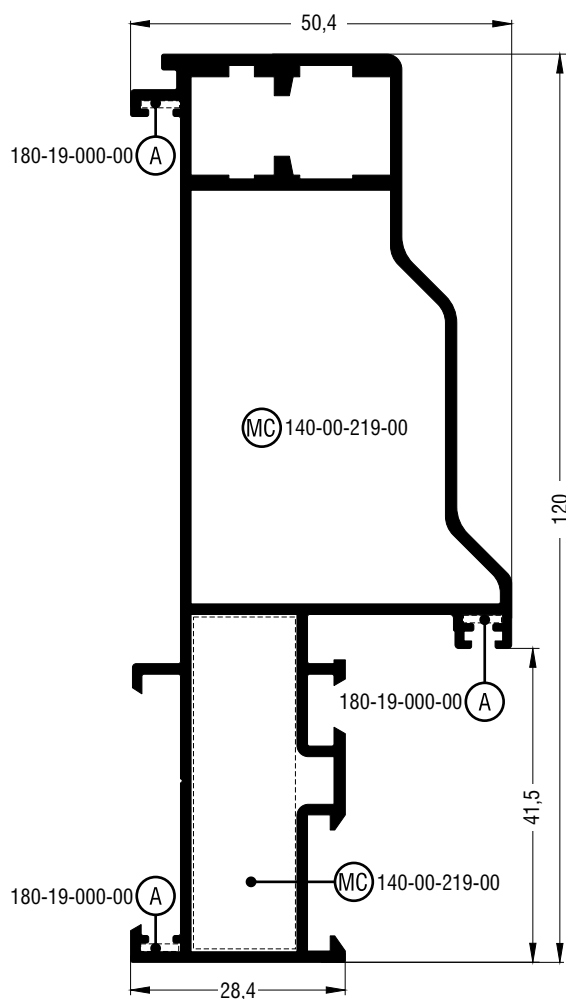

M9339	
Κάσα ενιαία   Hinged frame incorporated with shutters	
<b>Βάρος</b> Weight	1765 gr/m
<b>Γωνία επιπεδότητας</b> Alignment corner	180-19-000-00 έξω-μέσα   outer-inner
<b>Γωνία σύνδεσης χυτή</b> Mechanical corner cleat	140-00-219-00 έξω-μέσα   outer-inner

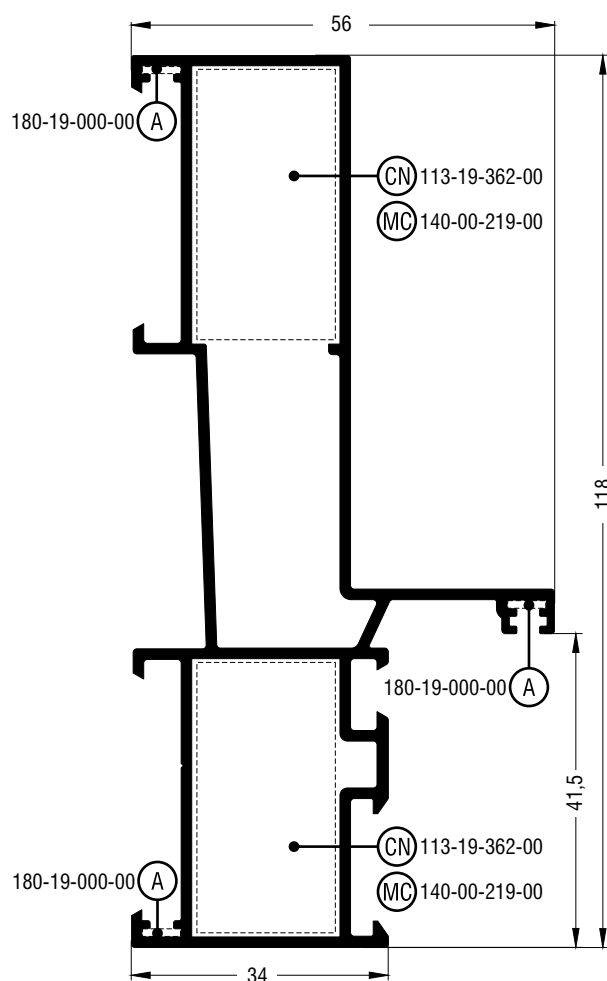
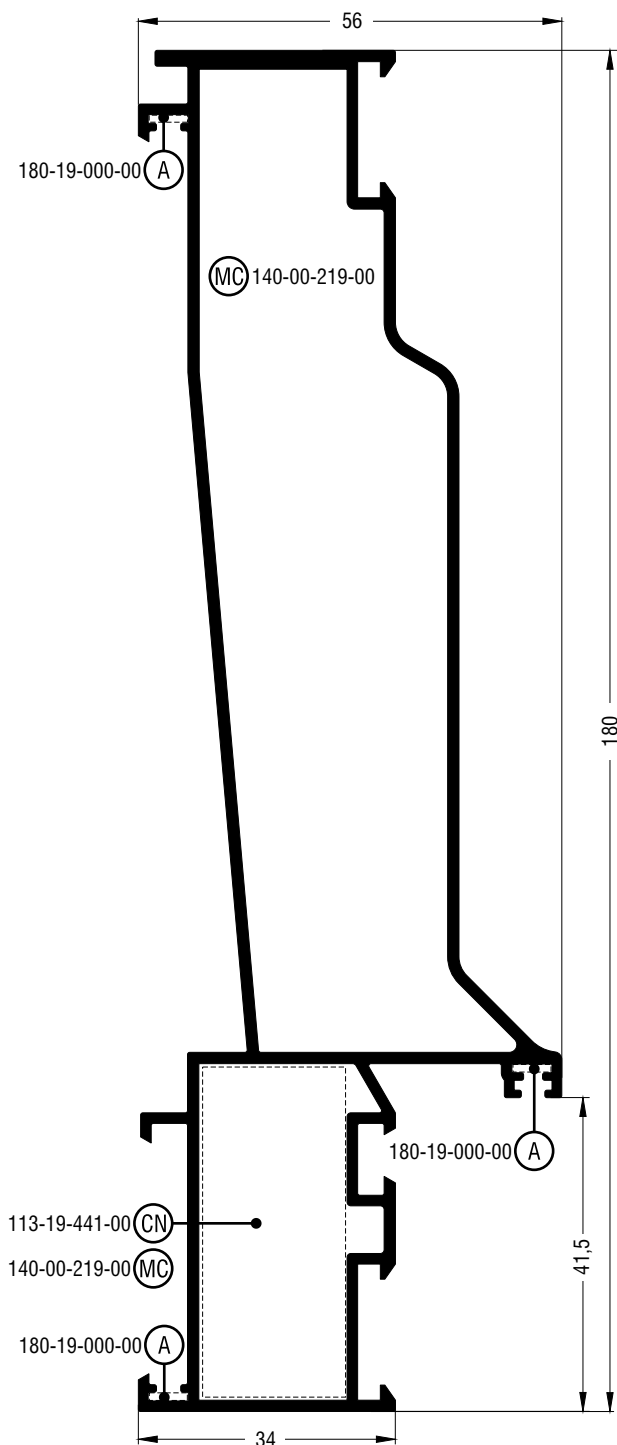

<b>M9359</b>	
Κάσα ενιαία   Hinged frame incorporated with shutters	
<b>Βάρος</b> Weight	2226 gr/m
<b>Γωνία επιπεδότητας</b> Alignment corner	180-19-000-00 έξω-μέσα   outer-inner
<b>Γωνία σύνδεσης με διπλό χτύπημα</b> Double crimp corner cleat	113-19-441-00 μέσα   inner + 470-11-839-00
<b>Γωνία σύνδεσης χυτή</b> Mechanical corner cleat	140-00-219-00 έξω-μέσα   outer-inner

<b>M9486</b>	
Κάσα ενιαία   Hinged frame incorporated with shutters	
<b>Βάρος</b> Weight	1524 gr/m
<b>Γωνία επιπεδότητας</b> Alignment corner	180-19-000-00 έξω-μέσα   outer-inner
<b>Γωνία σύνδεσης με διπλό χτύπημα</b> Double crimp corner cleat	113-19-362-00 έξω-μέσα   outer-inner + 2 X 470-11-839-00
<b>Γωνία σύνδεσης χυτή</b> Mechanical corner cleat	140-00-219-00 έξω-μέσα   outer-inner

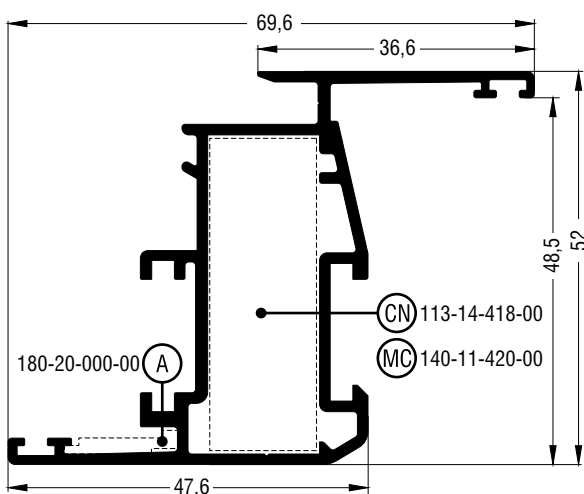

<b>M9501</b>	
Φύλλο European Groove ανοιγομένου μέσα για παράθυρο   Hinged sash European Groove opening inside window profile	
<b>Βάρος Weight</b>	970 gr/m
<b>Γωνία επιπεδότητας Alignment corner</b>	180-20-000-00 μέσα   inner
<b>Γωνία σύνδεσης με διπλό χτύπημα   Double crimp corner cleat</b>	113-14-418-00 εξω   outer + 470-11-839-00
<b>Γωνία σύνδεσης χυτή Mechanical corner cleat</b>	140-11-420-00 εξω   outer

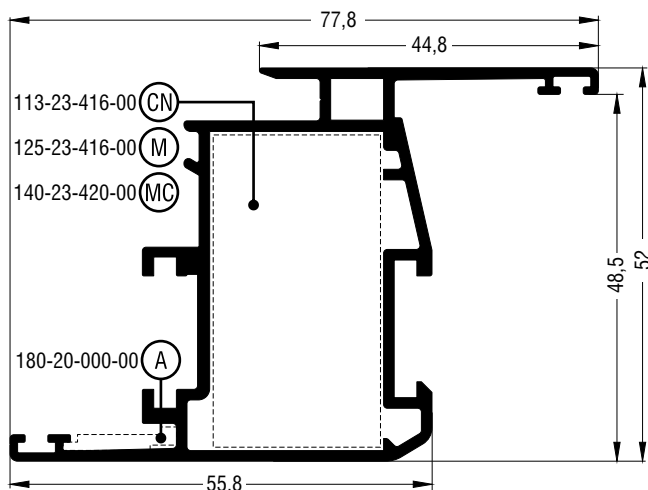

<b>M9502</b>	
Φύλλο European Groove ανοιγομένου μέσα για είσοδο   Hinged sash European Groove opening inside door profile	
<b>Βάρος Weight</b>	1085 gr/m
<b>Γωνία επιπεδότητας Alignment corner</b>	180-20-000-00 μέσα   inner
<b>Γωνία σύνδεσης με διπλό χτύπημα   Double crimp corner cleat</b>	113-23-416-00 εξω   outer + 470-11-839-00
<b>Γωνία σύνδεσης μηχανική Mechanical corner cleat</b>	125-23-416-00 εξω   outer
<b>Γωνία σύνδεσης χυτή Mechanical corner cleat</b>	140-23-420-00 εξω   outer

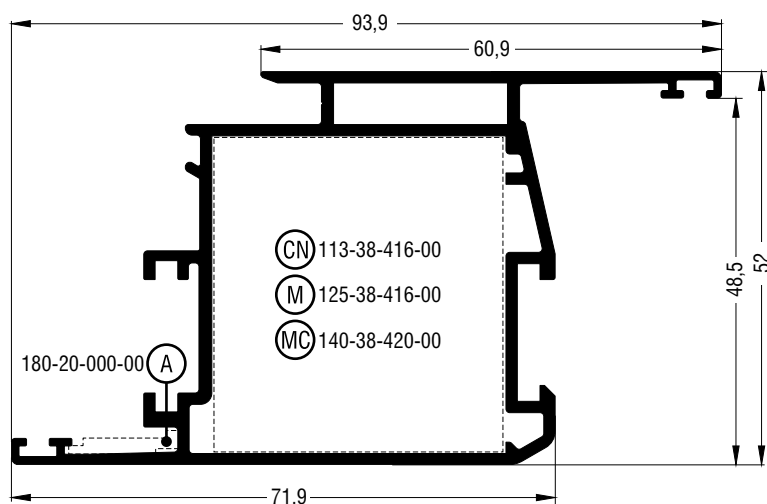

**MTO\***

<b>M9503</b>	
Φύλλο European Groove ανοιγομένου μέσα για είσοδο   Hinged sash European Groove opening inside door profile	
<b>Βάρος Weight</b>	1324 gr/m
<b>Γωνία επιπεδότητας Alignment corner</b>	180-20-000-00 μέσα   inner
<b>Γωνία σύνδεσης με διπλό χτύπημα   Double crimp corner cleat</b>	113-38-416-00 εξω   outer + 470-11-839-00
<b>Γωνία σύνδεσης μηχανική Mechanical corner cleat</b>	125-38-416-00 εξω   outer
<b>Γωνία σύνδεσης χυτή Mechanical corner cleat</b>	140-38-420-00 εξω   outer

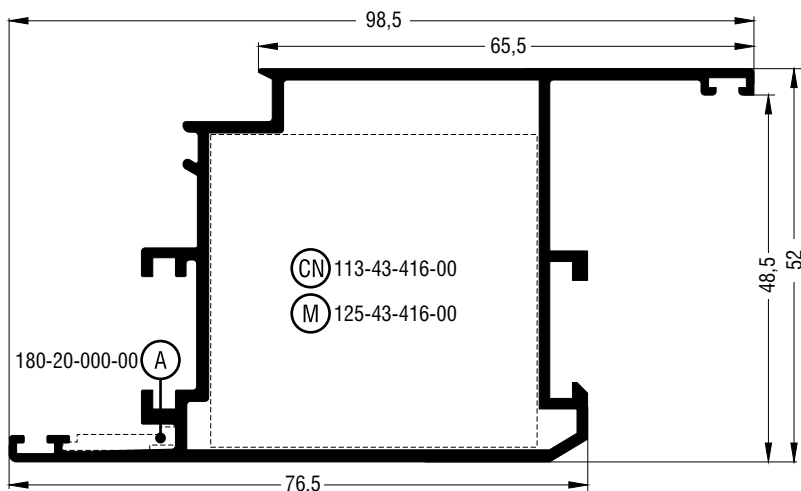
\* κατόπιν παραγγελίας | make to order

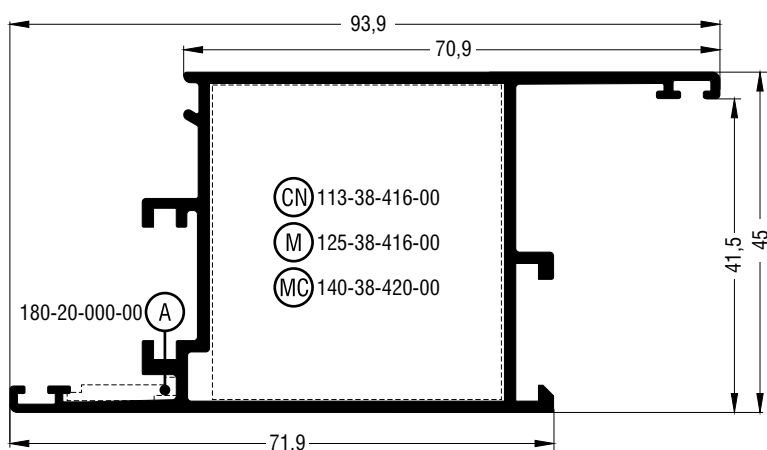

<b>M9377</b>	
Φύλλο κύριας εισόδου ανοιγομένης μέσα Hinged entrance door sash opening inside profile	
<b>Βάρος Weight</b>	1197 gr/m
<b>Γωνία επιπεδότητας Alignment corner</b>	180-20-000-00 μέσα   inner
<b>Γωνία σύνδεσης με διπλό χτύπημα   Double crimp corner cleat</b>	113-43-416-00 έξω   outer + 470-11-839-00
<b>Γωνία σύνδεσης μηχανική Mechanical corner cleat</b>	125-43-416-00 έξω   outer



<b>M9596</b>	
Φύλλο European Groove ανοιγομένου μέσα για είσοδο Hinged sash European Groove opening inside door profile	
<b>Βάρος Weight</b>	1093 gr/m
<b>Γωνία επιπεδότητας Alignment corner</b>	180-20-000-00 μέσα   inner
<b>Γωνία σύνδεσης με διπλό χτύπημα   Double crimp corner cleat</b>	113-38-416-00 έξω   outer + 470-11-839-00
<b>Γωνία σύνδεσης μηχανική Mechanical corner cleat</b>	125-38-416-00 έξω   outer
<b>Γωνία σύνδεσης χυτή Mechanical corner cleat</b>	140-38-420-00 έξω   outer

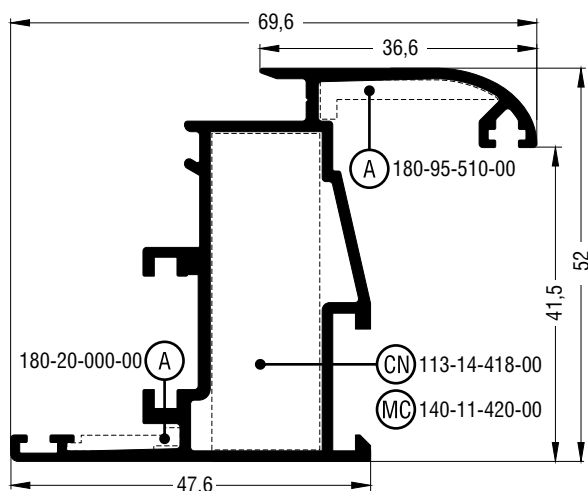

<b>M9550</b>	
Φύλλο European Groove ανοιγομένου μέσα για παράθυρο   Hinged sash European Groove opening inside window profile	
<b>Βάρος Weight</b>	980 gr/m
<b>Γωνία επιπεδότητας Alignment corner</b>	180-95-510-00 έξω   outer 180-20-000-00 μέσα   inner
<b>Γωνία σύνδεσης με διπλό χτύπημα   Double crimp corner cleat</b>	113-14-418-00 έξω   outer + 470-11-839-00
<b>Γωνία σύνδεσης χυτή Mechanical corner cleat</b>	140-11-420-00 έξω   outer

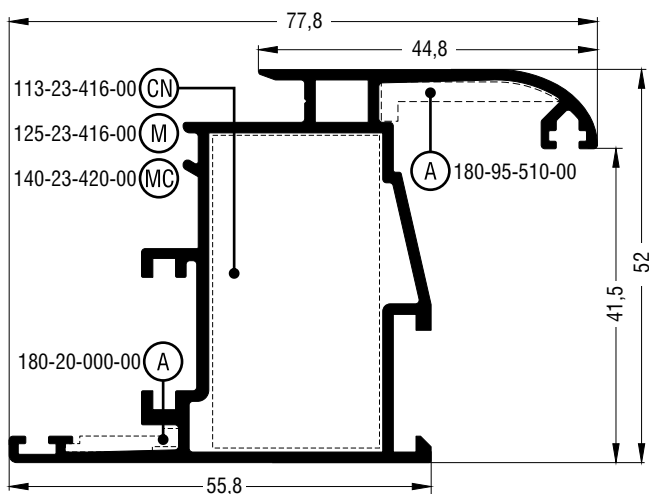

<b>M9551</b>	
Φύλλο European Groove ανοιγομένου μέσα για είσοδο Hinged sash European Groove opening inside door profile	
<b>Βάρος</b> Weight	1081 gr/m
<b>Γωνία επιπεδότητας</b> Alignment corner	180-95-510-00 εξω   outer 180-20-000-00 μέσα   inner
<b>Γωνία σύνδεσης με διπλό χτύπημα</b> Double crimp corner cleat	113-23-416-00 εξω   outer + 470-11-839-00
<b>Γωνία σύνδεσης μηχανική</b> Mechanical corner cleat	125-23-416-00 εξω   outer
<b>Γωνία σύνδεσης χυτή</b> Mechanical corner cleat	140-23-420-00 εξω   outer

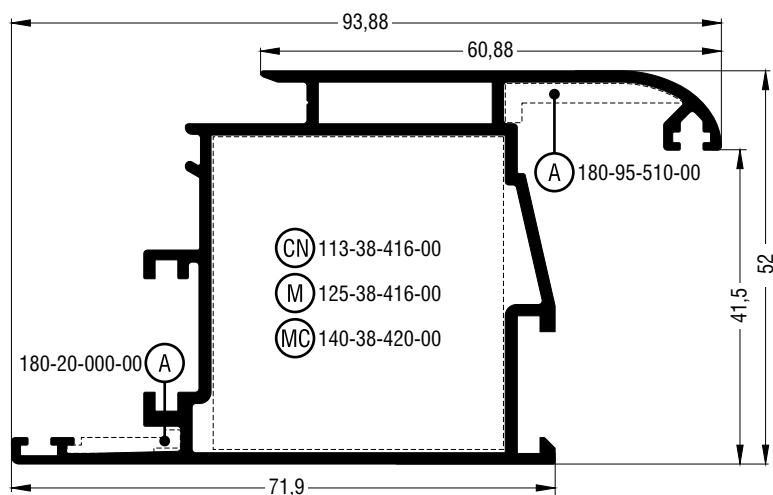

<b>M9552</b>	
Φύλλο European Groove ανοιγομένου μέσα για είσοδο Hinged sash European Groove opening inside door profile	
<b>Βάρος</b> Weight	1321 gr/m
<b>Γωνία επιπεδότητας</b> Alignment corner	180-95-510-00 εξω   outer 180-20-000-00 μέσα   inner
<b>Γωνία σύνδεσης με διπλό χτύπημα</b> Double crimp corner cleat	113-38-416-00 εξω   outer + 470-11-839-00
<b>Γωνία σύνδεσης μηχανική</b> Mechanical corner cleat	125-38-416-00 εξω   outer
<b>Γωνία σύνδεσης χυτή</b> Mechanical corner cleat	140-38-420-00 εξω   outer

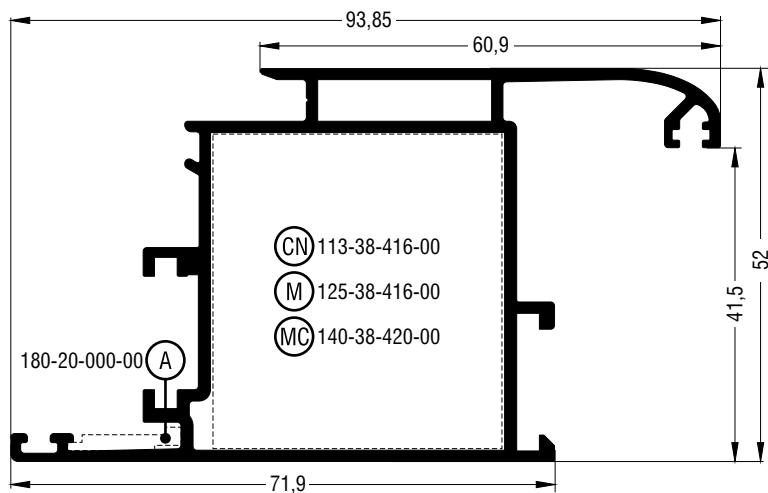

<b>M9572</b>	
Φύλλο European Groove ανοιγομένου μέσα για είσοδο Hinged sash European Groove opening inside door profile	
<b>Βάρος</b> Weight	1340 gr/m
<b>Γωνία επιπεδότητας</b> Alignment corner	180-20-000-00 μέσα   inner
<b>Γωνία σύνδεσης με διπλό χτύπημα</b> Double crimp corner cleat	113-38-416-00 μέσα   inner + 470-11-839-00
<b>Γωνία σύνδεσης μηχανική</b> Mechanical corner cleat	125-38-416-00 μέσα   inner
<b>Γωνία σύνδεσης χυτή</b> Mechanical corner cleat	140-38-420-00 μέσα   inner

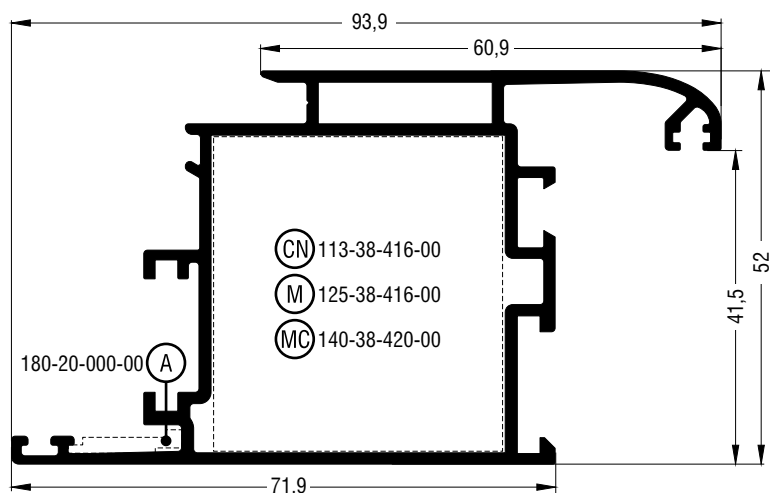

<b>M9597</b>	
Φύλλο European Groove ανοιγομένου μέσα για είσοδο Hinged sash European Groove opening inside door profile	
<b>Βάρος Weight</b>	1380 gr/m
<b>Γωνία επιπεδότητας Alignment corner</b>	180-20-000-00 μέσα; inner
<b>Γωνία σύνδεσης με διπλό χτύπημα; Double crimp corner cleat</b>	113-38-416-00 μέσα; inner + 470-11-839-00
<b>Γωνία σύνδεσης μηχανική Mechanical corner cleat</b>	125-38-416-00 μέσα; inner
<b>Γωνία σύνδεσης χυτή Mechanical corner cleat</b>	140-38-420-00 μέσα; inner

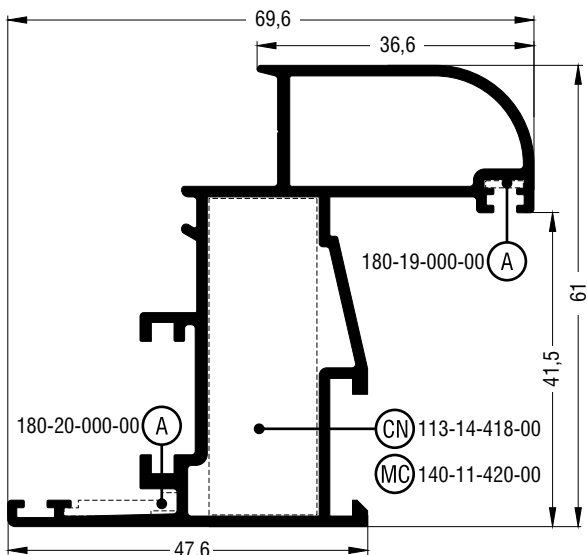

<b>M9560</b>	
Φύλλο European Groove ανοιγομένου μέσα για παράθυρο; Hinged sash European Groove opening inside window profile	
<b>Βάρος Weight</b>	1123 gr/m
<b>Γωνία επιπεδότητας Alignment corner</b>	180-19-000-00 έξω; outer 180-20-000-00 μέσα; inner
<b>Γωνία σύνδεσης με διπλό χτύπημα; Double crimp corner cleat</b>	113-14-418-00 έξω; outer + 470-11-839-00.
<b>Γωνία σύνδεσης χυτή Mechanical corner cleat</b>	140-11-420-00 έξω; outer

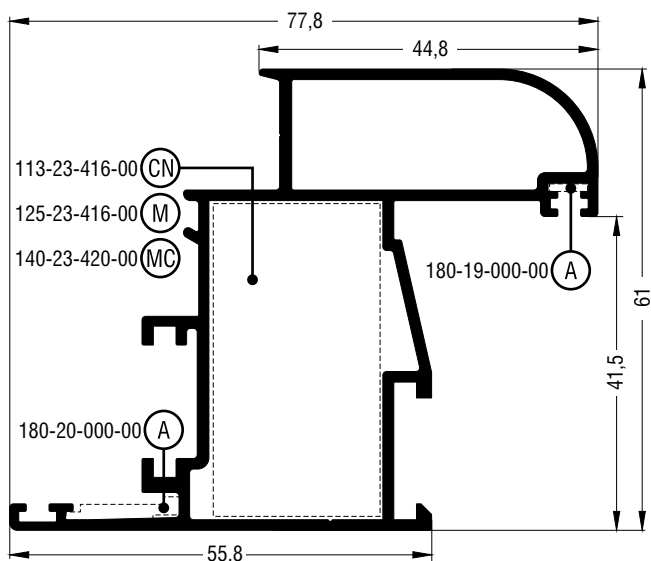

<b>M9561</b>	
Φύλλο European Groove ανοιγομένου μέσα για είσοδο Hinged sash European Groove opening inside door profile	
<b>Βάρος Weight</b>	1215 gr/m
<b>Γωνία επιπεδότητας Alignment corner</b>	180-19-000-00 έξω; outer 180-20-000-00 μέσα; inner
<b>Γωνία σύνδεσης με διπλό χτύπημα; Double crimp corner cleat</b>	113-23-416-00 έξω; outer + 470-11-839-00
<b>Γωνία σύνδεσης μηχανική Mechanical corner cleat</b>	125-23-416-00 έξω; outer
<b>Γωνία σύνδεσης χυτή Mechanical corner cleat</b>	140-23-420-00 έξω; outer

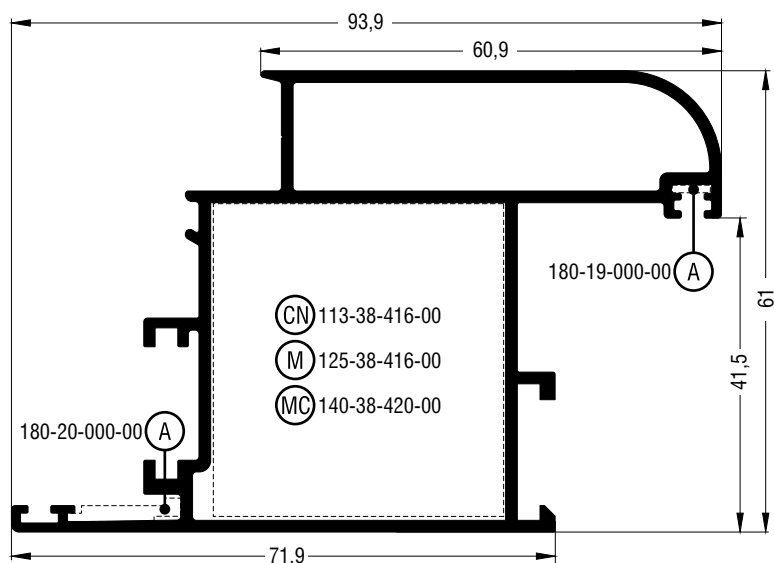

<b>M9562</b>	
Φύλλο European Groove ανοιγομένου μέσα για είσοδο Hinged sash European Groove opening inside door profile	
<b>Βάρος Weight</b>	1486 gr/m
<b>Γωνία επιπεδότητας Alignment corner</b>	180-19-000-00 εξω; outer 180-20-000-00 μέσα; inner
<b>Γωνία σύνδεσης με διπλό χτύπημα; Double crimp corner cleat</b>	113-38-416-00 εξω; outer + 470-11-839-00
<b>Γωνία σύνδεσης μηχανική Mechanical corner cleat</b>	125-38-416-00 εξω; outer
<b>Γωνία σύνδεσης χυτή Mechanical corner cleat</b>	140-38-420-00 εξω; outer

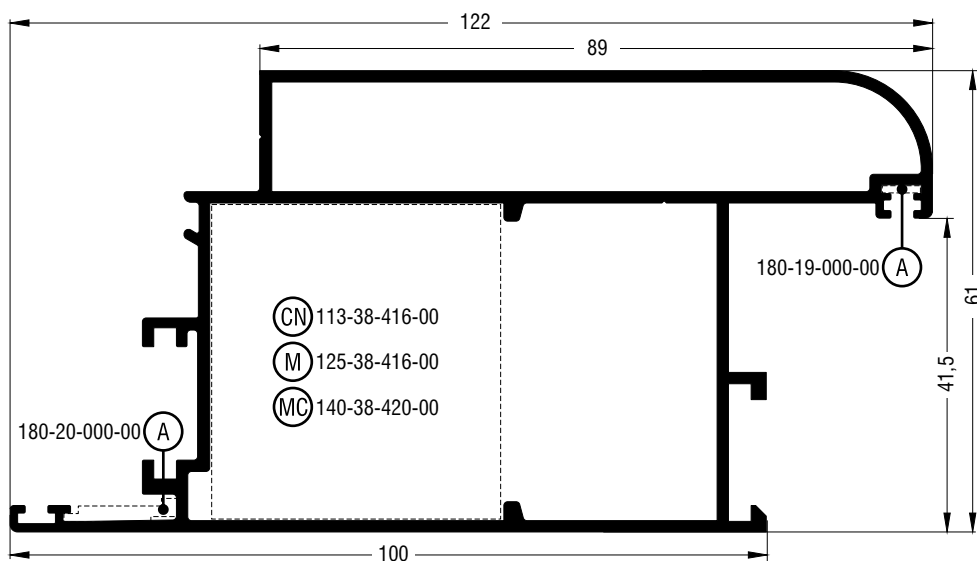

<b>M9589</b>	
Φύλλο European Groove ανοιγομένου μέσα για είσοδο Hinged sash European Groove opening inside door profile	
<b>Βάρος Weight</b>	1823 gr/m
<b>Γωνία επιπεδότητας Alignment corner</b>	180-19-000-00 εξω; outer 180-20-000-00 μέσα; inner
<b>Γωνία σύνδεσης με διπλό χτύπημα; Double crimp corner cleat</b>	113-38-416-00 μέσα; inner + 470-11-839-00
<b>Γωνία σύνδεσης μηχανική Mechanical corner cleat</b>	125-38-416-00 μέσα; inner
<b>Γωνία σύνδεσης χυτή Mechanical corner cleat</b>	140-38-420-00 μέσα; inner

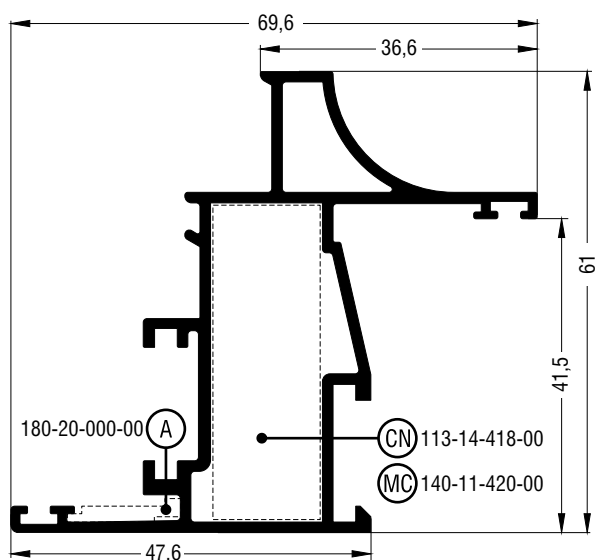
**ΜΤΟ\***

<b>M9514</b>	
Φύλλο European Groove ανοιγομένου μέσα για παράθυρο   Hinged sash European Groove opening inside window profile	
<b>Βάρος Weight</b>	1045 gr/m
<b>Γωνία επιπεδότητας Alignment corner</b>	180-20-000-00 μέσα   inner
<b>Γωνία σύνδεσης με διπλό χτύπημα   Double crimp corner cleat</b>	113-14-418-00 έξω   outer + 470-11-839-00
<b>Γωνία σύνδεσης χυτή Mechanical corner cleat</b>	140-11-420-00 έξω   outer

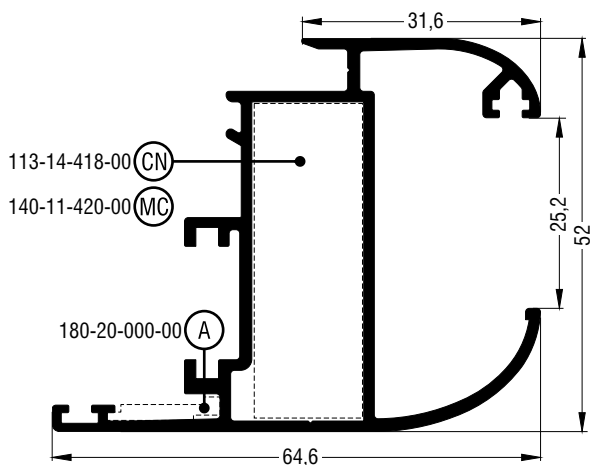

<b>M9511</b>	
Φύλλο European Groove ανοιγομένου μέσα για παράθυρο   Hinged sash European Groove opening inside window profile	
<b>Βάρος</b> Weight	1008 gr/m
<b>Γωνία επιπεδότητας</b> Alignment corner	180-20-000-00 μέσα   inner
<b>Γωνία σύνδεσης με διπλό χτύπημα</b>   Double crimp corner cleat	113-14-418-00 εξω   outer + 470-11-839-00
<b>Γωνία σύνδεσης χυτή</b> Mechanical corner cleat	140-11-420-00 εξω   outer

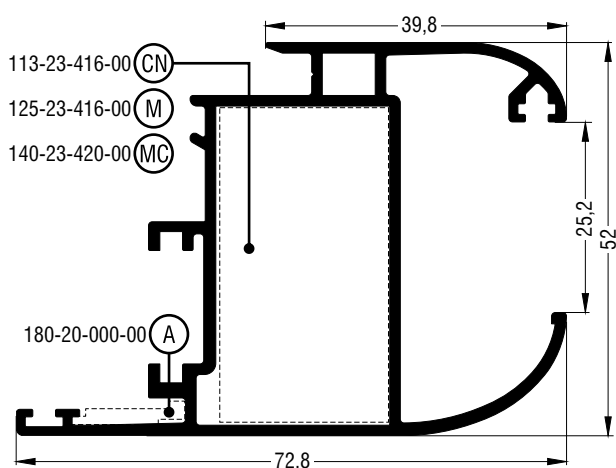

<b>M9512</b>	
Φύλλο European Groove ανοιγομένου μέσα για παράθυρο   Hinged sash European Groove opening inside window profile	
<b>Βάρος</b> Weight	1123 gr/m
<b>Γωνία επιπεδότητας</b> Alignment corner	180-20-000-00 μέσα   inner
<b>Γωνία σύνδεσης με διπλό χτύπημα</b>   Double crimp corner cleat	113-23-416-00 εξω   outer + 470-11-839-00
<b>Γωνία σύνδεσης μηχανική</b> Mechanical corner cleat	125-23-416-00 εξω   outer
<b>Γωνία σύνδεσης χυτή</b> Mechanical corner cleat	140-23-420-00 εξω   outer

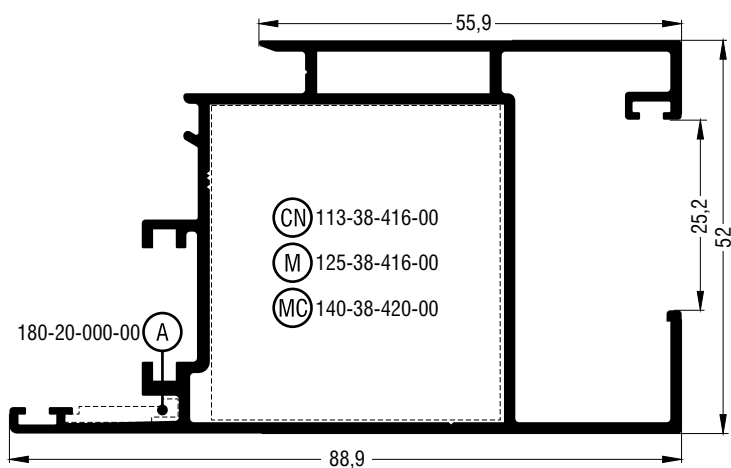

<b>M9509</b>	
Φύλλο European Groove ανοιγομένου μέσα για είσοδο   Hinged sash European Groove opening inside door profile	
<b>Βάρος</b> Weight	1411 gr/m
<b>Γωνία επιπεδότητας</b> Alignment corner	180-20-000-00 μέσα   inner
<b>Γωνία σύνδεσης με διπλό χτύπημα</b>   Double crimp corner cleat	113-38-416-00 εξω   outer + 470-11-839-00
<b>Γωνία σύνδεσης μηχανική</b> Mechanical corner cleat	125-38-416-00 εξω   outer
<b>Γωνία σύνδεσης χυτή</b> Mechanical corner cleat	140-38-420-00 εξω   outer

Για όλα τα φύλλα με ενσωματωμένο πηγάκι χρησιμοποιείται το χώρισμα M9391  
For all sashes with set-in glazing bead, use M9391 dividing profile

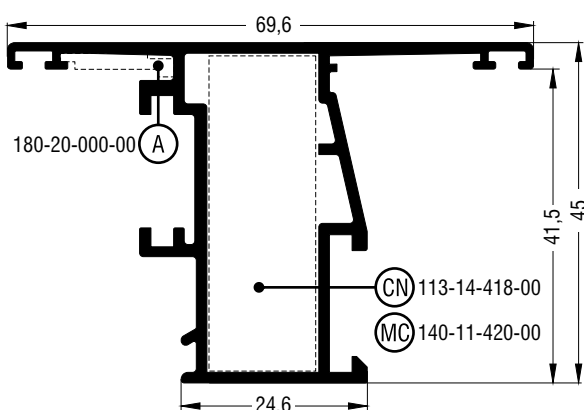
**MTO\***

<b>M9523</b>	
Φύλλο European Groove ανοιγομένου έξω για παράθυρο   Hinged sash European Groove opening outside window profile	
<b>Βάρος Weight</b>	886 gr/m
<b>Γωνία επιπεδότητας Alignment corner</b>	180-20-000-00 έξω   outer
<b>Γωνία σύνδεσης με διπλό χτύπημα   Double crimp corner cleat</b>	113-14-418-00 έξω   outer + 470-11-839-00
<b>Γωνία σύνδεσης χυτή Mechanical corner cleat</b>	140-11-420-00 έξω   outer

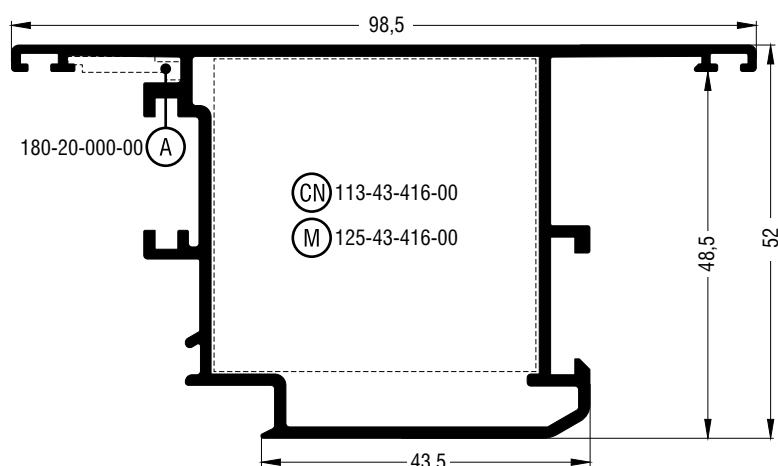

<b>M9527</b>	
Φύλλο κύριας εισόδου ανοιγομένης έξω Hinged entrance door sash opening outside profile	
<b>Βάρος Weight</b>	1212 gr/m
<b>Γωνία επιπεδότητας Alignment corner</b>	180-20-000-00 έξω   outer
<b>Γωνία σύνδεσης με διπλό χτύπημα   Double crimp corner cleat</b>	113-43-416-00 έξω   outer + 470-11-839-00
<b>Γωνία σύνδεσης μηχανική Mechanical corner cleat</b>	125-43-416-00 έξω   outer

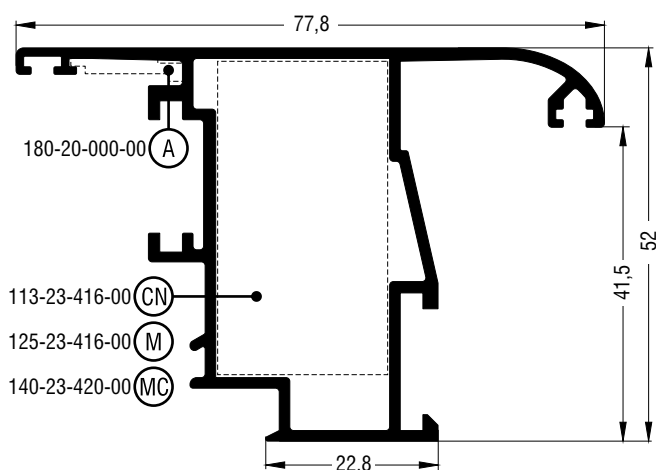

<b>M9526</b>	
Φύλλο κύριας εισόδου ανοιγομένης έξω Hinged entrance door sash opening outside profile	
<b>Βάρος Weight</b>	1032 gr/m
<b>Γωνία επιπεδότητας Alignment corner</b>	180-20-000-00 έξω   outer
<b>Γωνία σύνδεσης με διπλό χτύπημα   Double crimp corner cleat</b>	113-23-416-00 έξω   outer + 470-11-839-00
<b>Γωνία σύνδεσης μηχανική Mechanical corner cleat</b>	125-23-416-00 έξω   outer
<b>Γωνία σύνδεσης χυτή Mechanical corner cleat</b>	140-23-420-00 έξω   outer

\* κατόπιν παραγγελίας | make to order

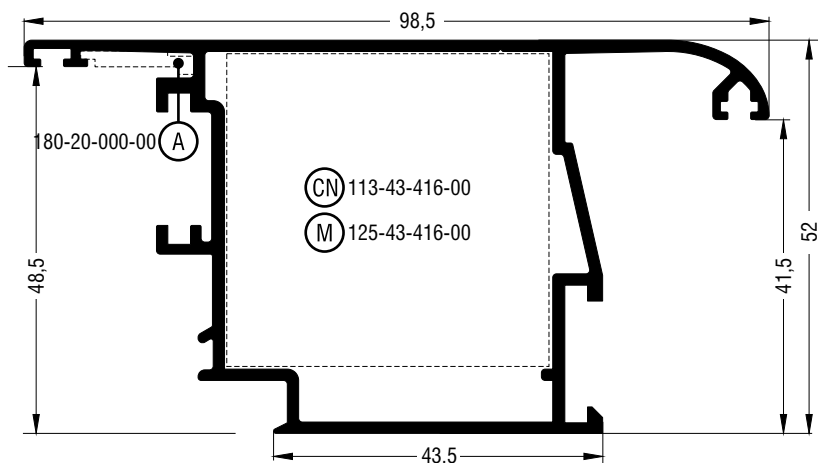

<b>M9517</b>	
Φύλλο κύριας εισόδου ανοιγομένης έξω Hinged entrance door sash opening outside profile	
<b>Βάρος</b> Weight	1267 gr/m
<b>Γωνία επιπεδότητας</b> Alignment corner	180-20-000-00 έξω   outer
<b>Γωνία σύνδεσης με διπλό χτύπημα</b>   Double crimp corner cleat	113-43-416-00 έξω   outer + 470-11-839-00
<b>Γωνία σύνδεσης μηχανική</b> Mechanical corner cleat	125-43-416-00 έξω   outer

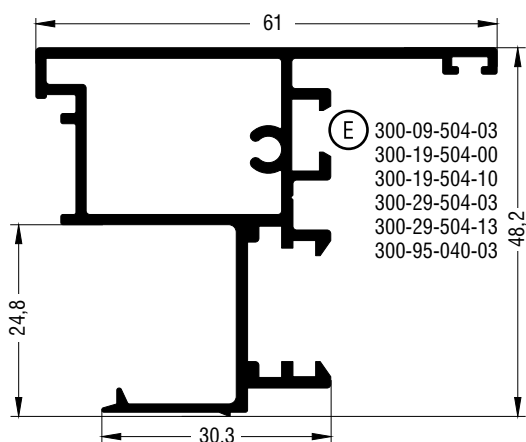

<b>M9504</b>	
Μπινί European Groove για παράθυρο   Hinged adaption meeting European Groove profile for window	
<b>Βάρος</b> Weight	899 gr/m
<b>Τάπα</b> End cover	300-09-504-03 300-19-504-00 300-19-504-10 300-29-504-03 300-29-504-13 300-95-040-03

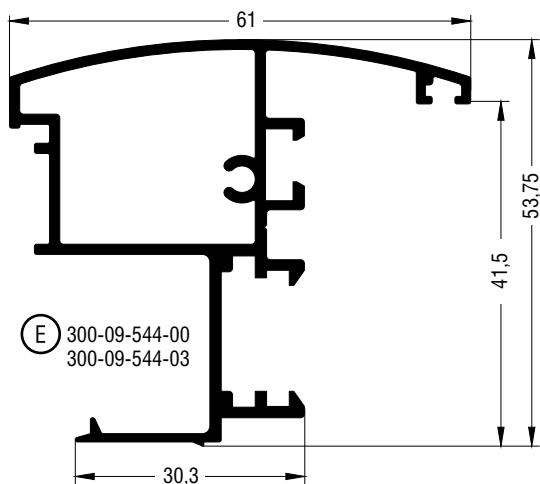

<b>M9544</b>	
Μπινί European Groove για παράθυρο   Hinged adaption meeting European Groove profile for window	
<b>Βάρος</b> Weight	920 gr/m
<b>Τάπα</b> End cover	300-09-544-00 300-09-544-03

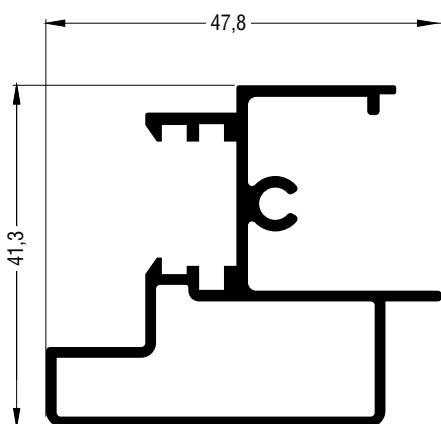

<b>M9500</b>	
Μπινί παντζουριού Adjoining profile for shutter	
<b>Βάρος</b> Weight	730,9 gr/m
<b>Τάπα</b> End cap	300-95-000-03

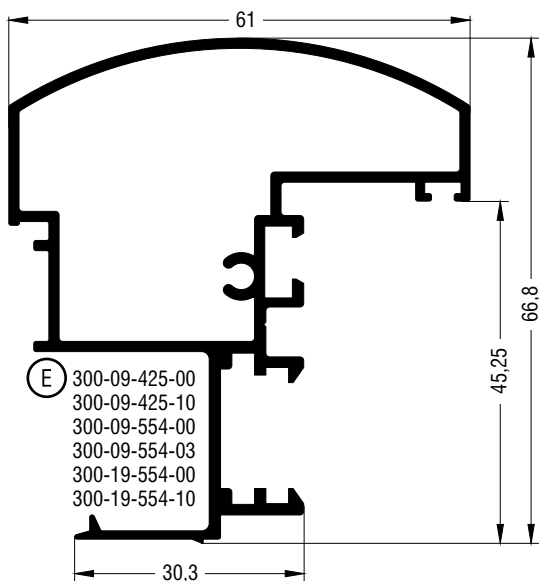

<b>M9554</b>	
Μπινί κύριας εισόδου Hinged adaption meeting profile for entrance door	
<b>Βάρος</b> Weight	1068 gr/m
<b>Τάπα</b> End cover	300-09-425-00 300-09-425-10 300-09-554-00 300-09-554-03 300-19-554-00 300-19-554-10

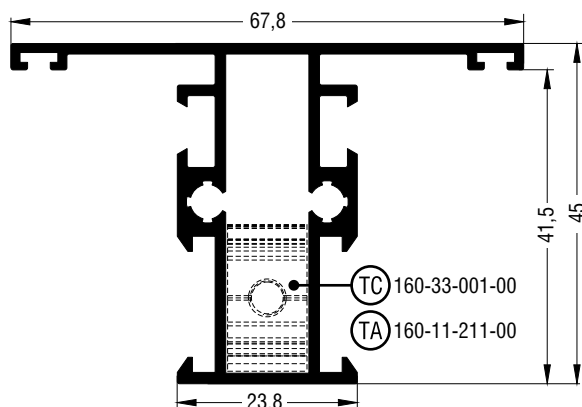

<b>M9305</b>	
Ταυ ανοιγομένου   Hinged T system profile	
<b>Βάρος</b> Weight	931 gr/m
<b>Σύνδεσμος του χυτός</b> Cast T cleat	160-33-001-00 μέσα   inner
<b>Σύνδεσμος του αλουμινίου</b> Aluminium T cleat	160-11-211-00 μέσα   inner + 1 X 470-11-835-00

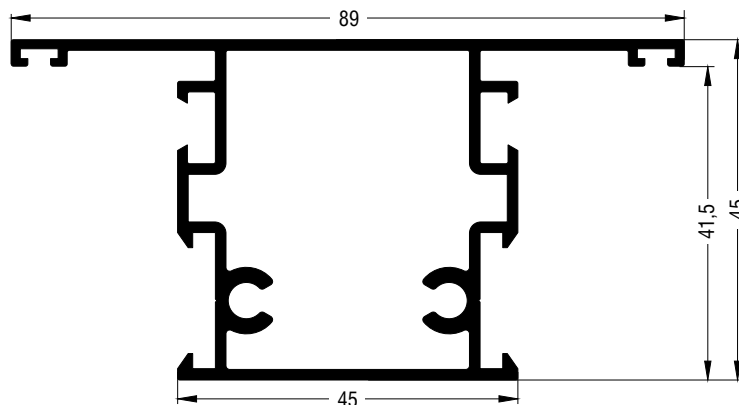

<b>M9308</b>	
Ταυ ανοιγομένου   Hinged T system profile	
<b>Βάρος</b> Weight	1164 gr/m

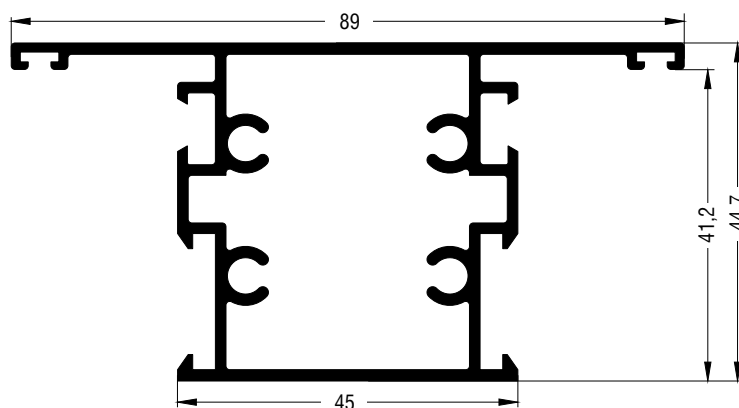

<b>M9548</b>	
Ταυ ανοιγομένου   Hinged T system profile	
<b>Βάρος</b> Weight	1261 gr/m

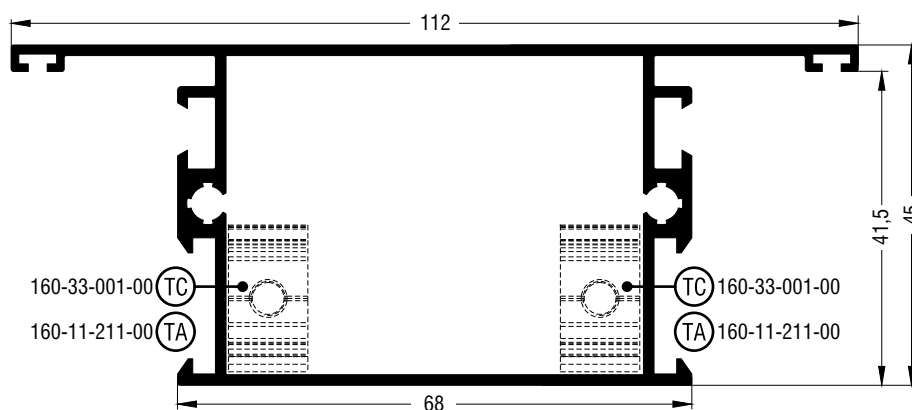

<b>M9307</b>	
Ταυ ανοιγομένου   Hinged T system profile	
<b>Βάρος</b> Weight	1264 gr/m
<b>Σύνδεσμος του χυτός</b> Cast T cleat	160-33-001-00 μέσα   inner
<b>Σύνδεσμος του αλουμινίου</b> Aluminium T cleat	160-11-211-00 μέσα   inner + 2 X 470-11-835-00

[GO TO THE INDEX](#)

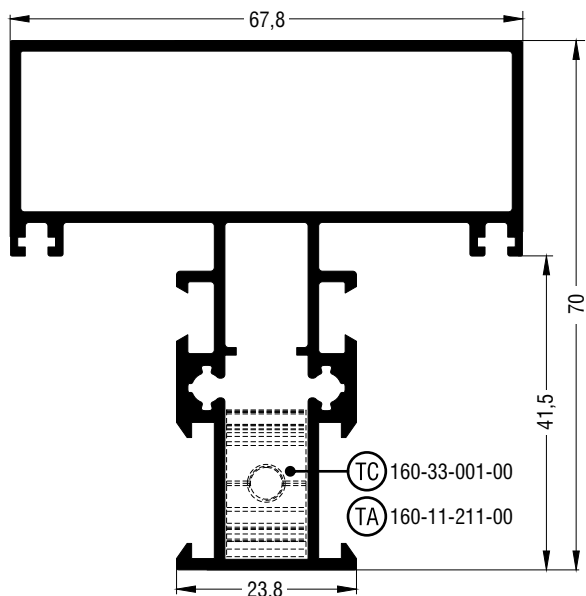

**MTO\***

<b>M9485</b>	
Ταυ ανοιγομένου   Hinged T system profile	
<b>Βάρος Weight</b>	1439 gr/m
<b>Σύνδεσμος του χυτός Cast T cleat</b>	160-33-001-00 μέσα   inner
<b>Σύνδεσμος του αλουμινίου Aluminium T cleat</b>	160-11-211-00 μέσα   inner + 1 X 470-11-835-00

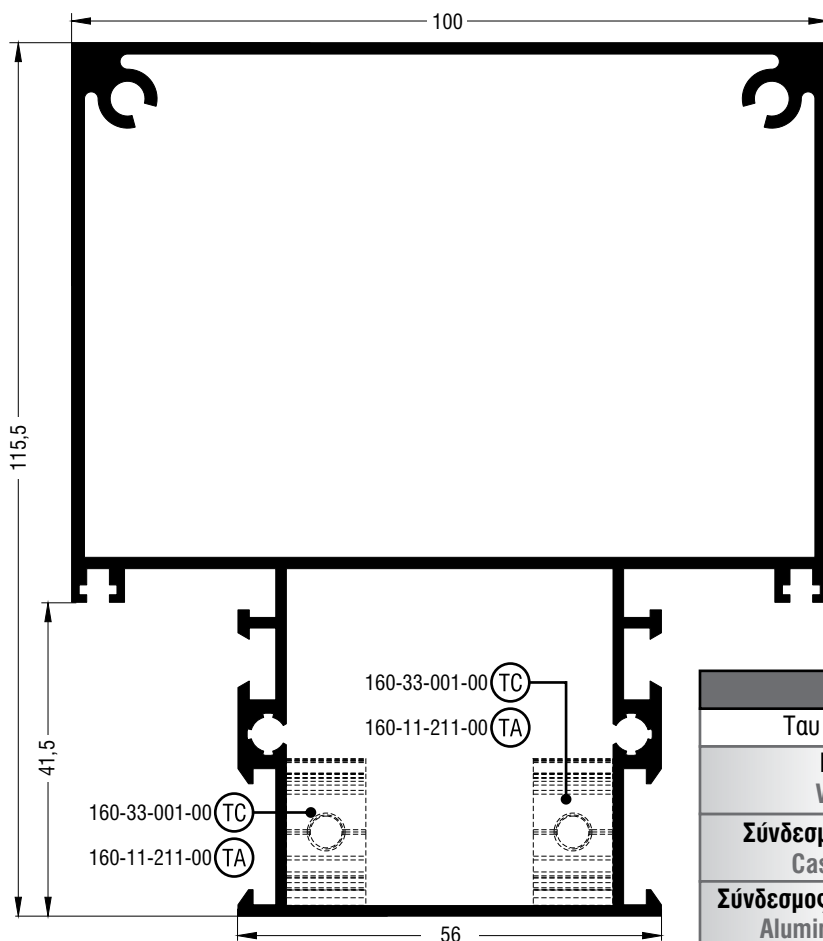

<b>M9132</b>	
Ταυ ανοιγομένου   Hinged T system profile	
<b>Βάρος Weight</b>	2539 gr/m
<b>Σύνδεσμος του χυτός Cast T cleat</b>	160-33-001-00 μέσα   inner
<b>Σύνδεσμος του αλουμινίου Aluminium T cleat</b>	160-11-211-00 μέσα   inner + 2 X 470-11-835-00

\* κατόπιν παραγγελίας | make to order

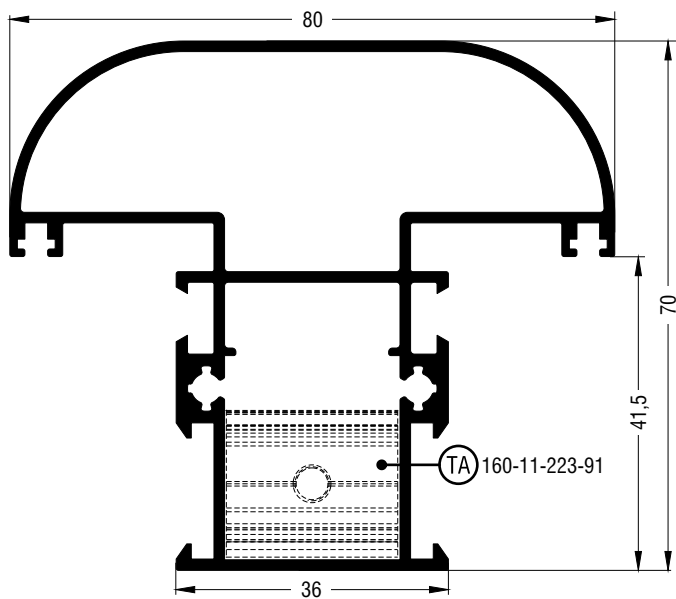

<b>M9577</b>	
Ταυ ανοιγομένου   Hinged T system profile	
<b>Βάρος Weight</b>	1504 gr/m
<b>Σύνδεσμος του αλουμινίου Aluminium T cleat</b>	160-11-223-91 μέσα   inner + 1 X 470-11-835-00

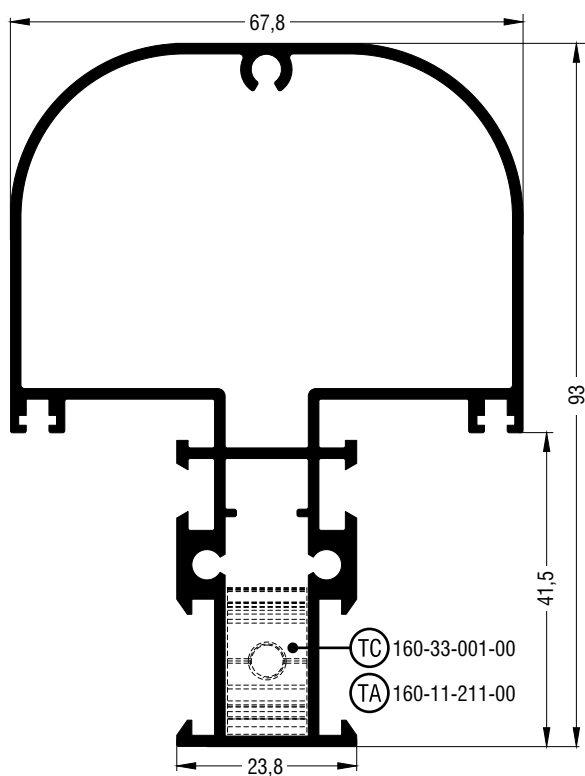

<b>M9422</b>	
Ταυ ανοιγομένου   Hinged T system profile	
<b>Βάρος Weight</b>	1610 gr/m
<b>Σύνδεσμος του χυτός Cast T cleat</b>	160-33-001-00 μέσα   inner
<b>Σύνδεσμος του αλουμινίου Aluminium T cleat</b>	160-11-211-00 μέσα   inner + 1 X 470-11-835-00

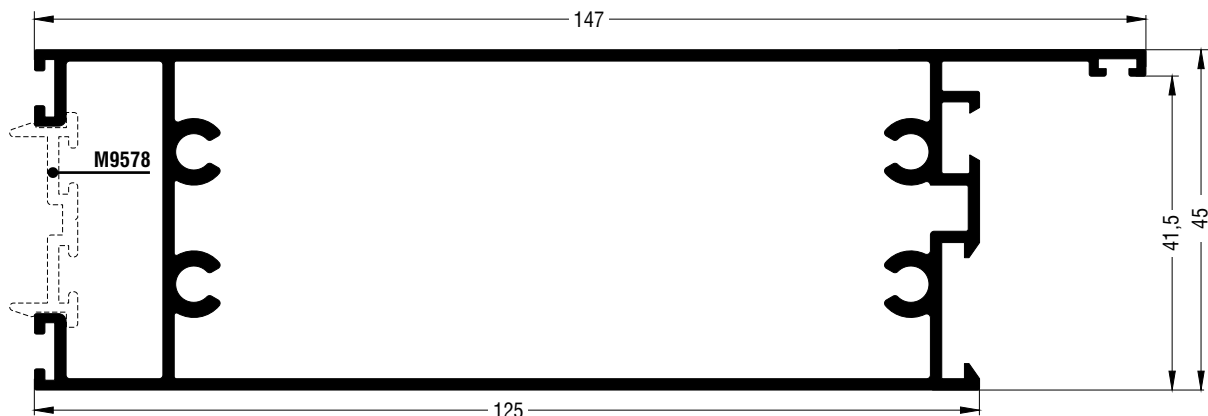

M9533	
Ταμπλάς ανοιγομένου   Hinged kickplate system profile	
<b>Βάρος</b> Weight	1927 gr/m

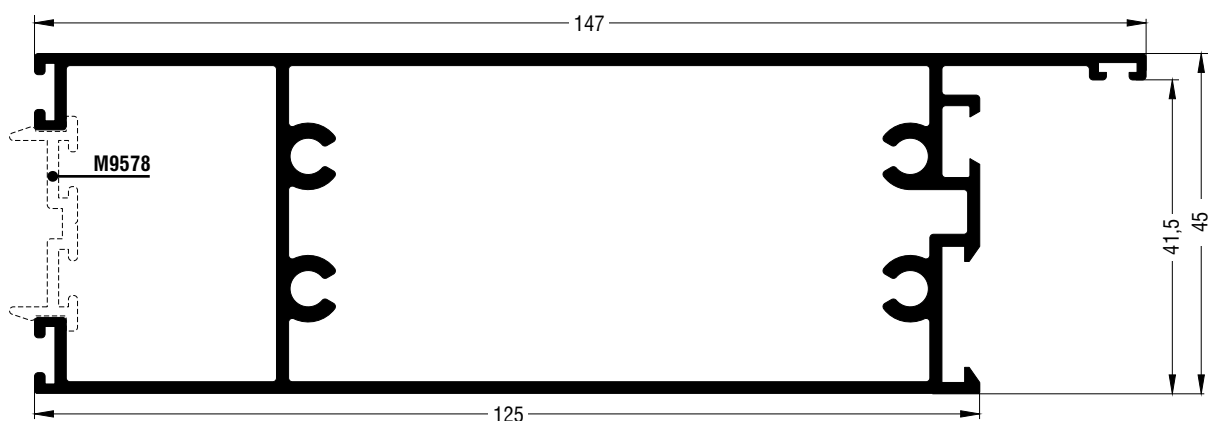

M9537	
Ταμπλάς ανοιγομένου   Hinged kickplate system profile	
<b>Βάρος</b> Weight	2029 gr/m

**MTO\***

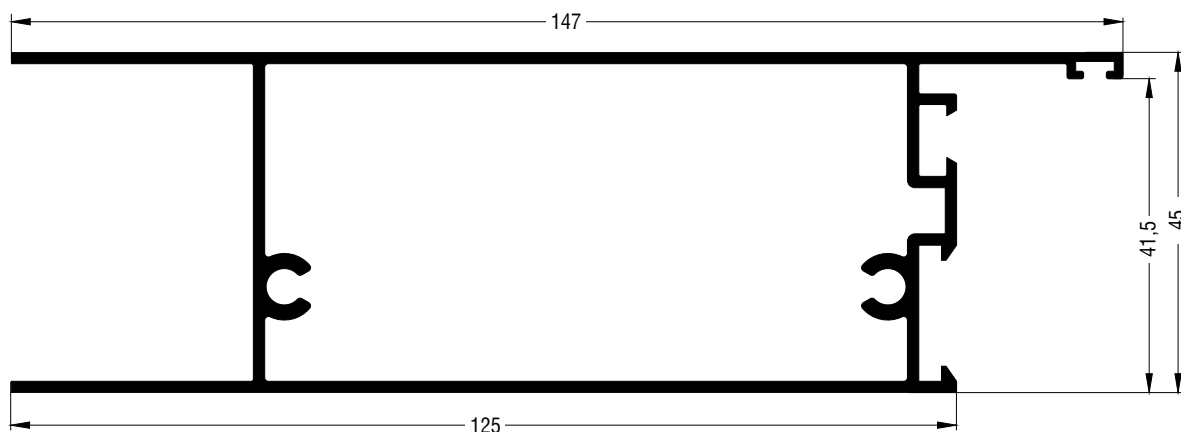

M9507	
Ταμπλάς ανοιγομένου   Hinged kickplate system profile	
<b>Βάρος</b> Weight	1680 gr/m

**MTO\***

\* κατόπιν παραγγελίας | make to order

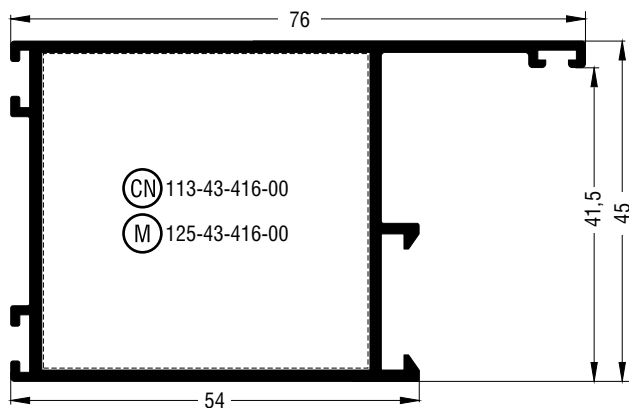

<b>M9576</b>	
Φύλλο για Αλέ-Ρετούρ Hinged sash for Aller Retour door	
<b>Βάρος Weight</b>	956 gr/m
<b>Γωνία σύνδεσης με διπλό χτύπημα ; Double crimp corner cleat</b>	113-43-416-00 εξω ; outer + 470-11-839-00
<b>Γωνία σύνδεσης μηχανική Mechanical corner cleat</b>	125-43-416-00 εξω ; outer

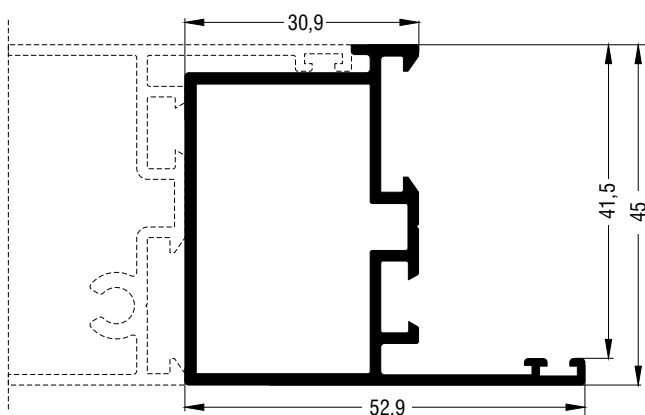

<b>M9374</b>	
Πρόσθετο ανοιγομένου ; Hinged additional profile	
<b>Βάρος Weight</b>	752 gr/m
<b>Συνεργάζεται μόνο με επίπεδα ταν Combine only with flat transom-mullion</b>	

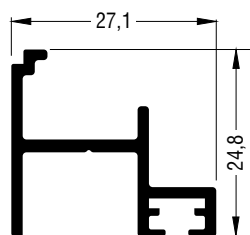

<b>M9386</b>	
Πρόσθετο παντζουριού ; additional profile	
<b>Βάρος Weight</b>	328 gr/m

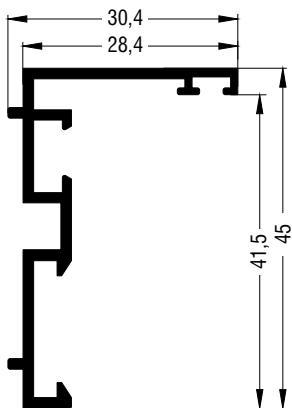

<b>M9325</b>	
Πρόσθετο ανοιγομένου   Hinged additional profile	
<b>Βάρος</b> Weight	401 gr/m

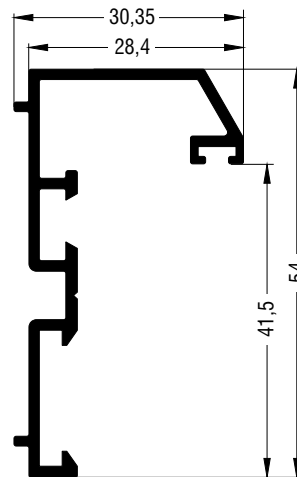

<b>M9309</b>	
Πρόσθετο ανοιγομένου   Hinged additional profile	
<b>Βάρος</b> Weight	482 gr/m

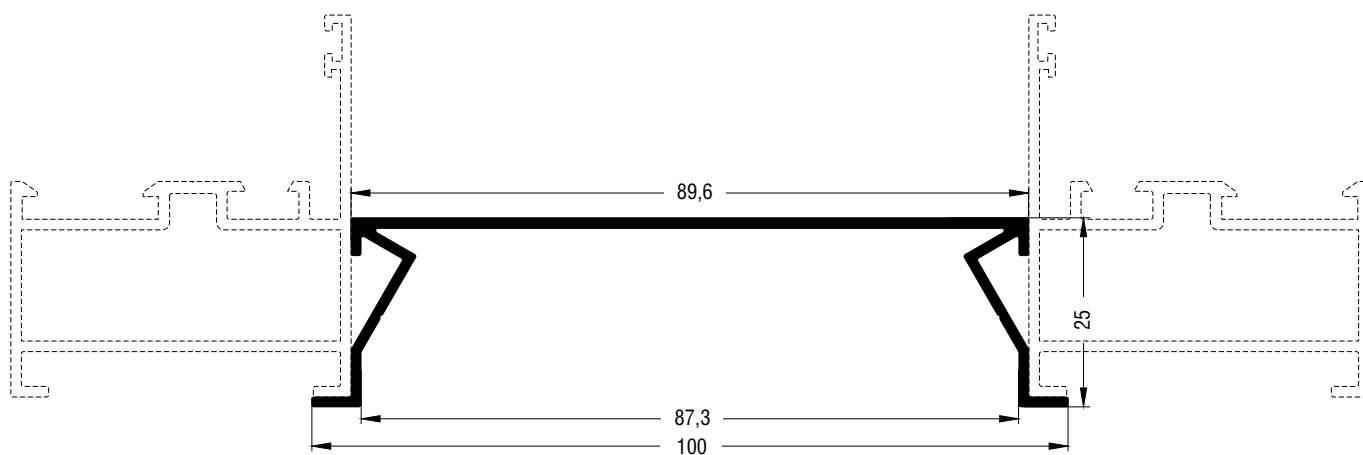

<b>M9564</b>	
Πρόσθετο ανοιγομένου   Hinged additional profile	
<b>Βάρος</b> Weight	604 gr/m

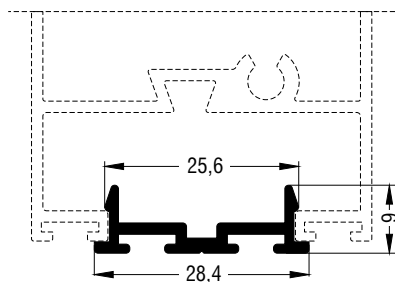

<b>M9578</b>	
Πρόσθετο ανοιγομένου   Hinged additional profile	
<b>Βάρος</b> Weight	209 gr/m

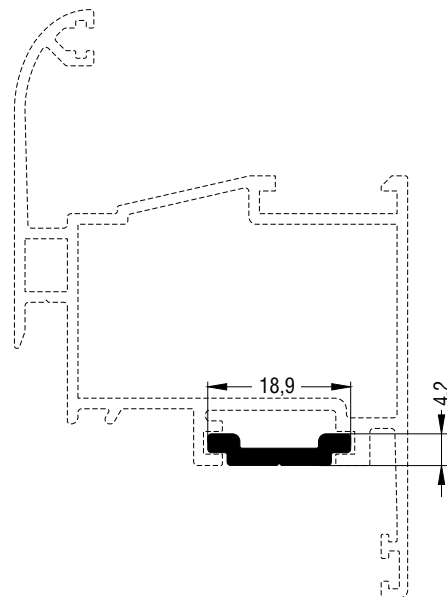

<b>M9316</b>	
Ντίζα μηχανισμού   Bolt rod mechanism profile	
<b>Βάρος</b> Weight	136 gr/m

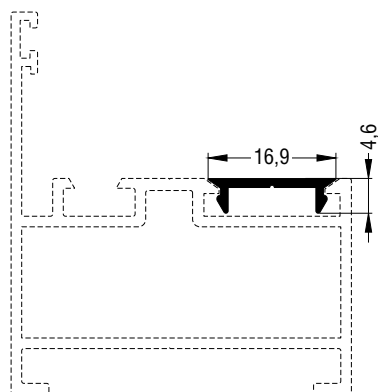

<b>M9351</b>	
Πρόσθετο ανοιγομένου   Hinged additional profile	
<b>Βάρος</b> Weight	70 gr/m

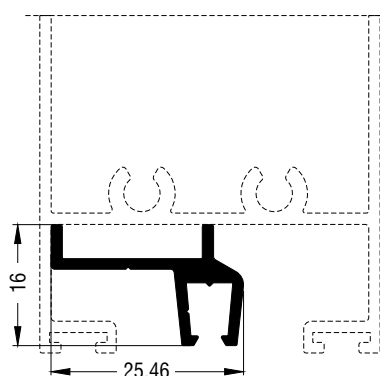

**MTO\***

<b>M11471</b>	
Πρόσθετο προφίλ   Additional profile	
<b>Βάρος</b> Weight	231 gr/m

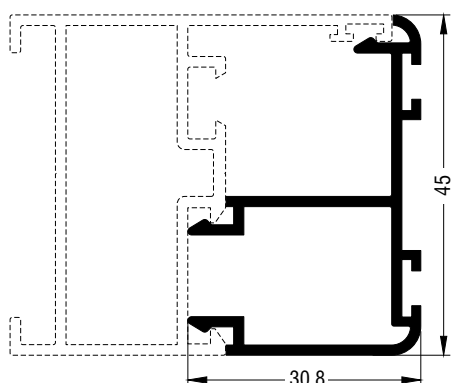

<b>M9322</b>	
Πρόσθετο ανοιγομένου   Hinged additional profile	
<b>Βάρος</b> Weight	479 gr/m

\* κατόπιν παραγγελίας | make to order

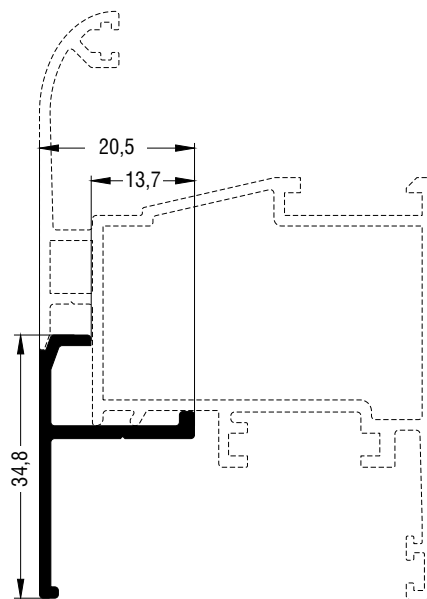
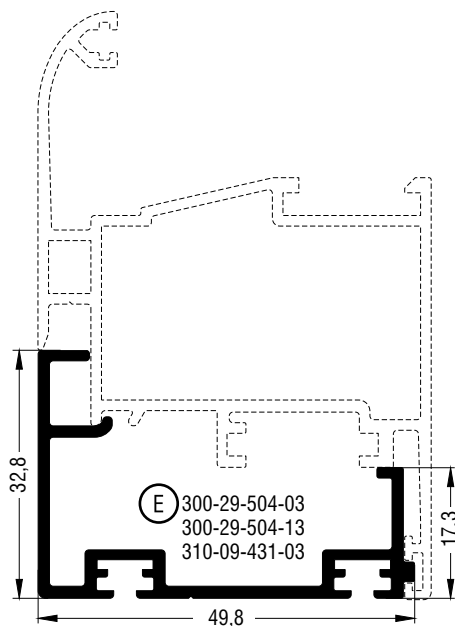

MT0\*

<b>M9431</b>	
Πρόσθετο ανοιγομένου   Hinged additional profile	
<b>Βάρος</b> Weight	561 gr/m
<b>Τάπα</b> End cover	300-29-504-03 300-29-504-13 310-09-431-03

<b>M9590</b>	
Πρόσθετο ανοιγομένου   Hinged additional profile	
<b>Βάρος</b> Weight	260 gr/m

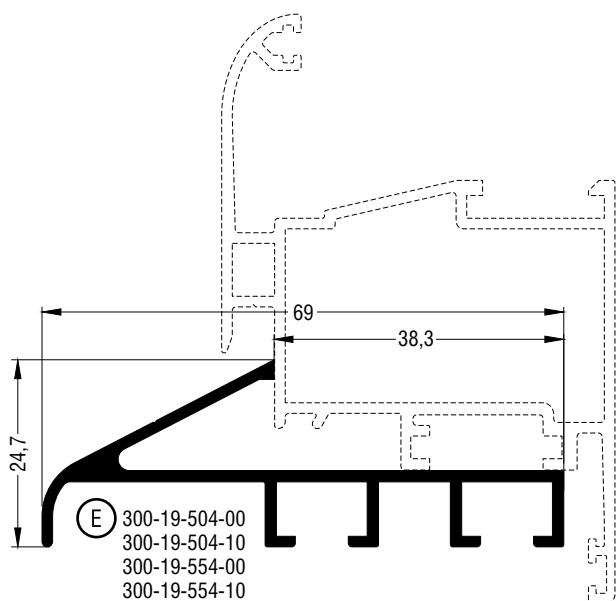

<b>M9347</b>	
Πρόσθετο ανοιγομένου   Hinged additional profile	
<b>Βάρος</b> Weight	614 gr/m
<b>Τάπα</b> End cover	300-19-504-00 300-19-504-10 300-19-554-00 300-19-554-10

\* κατόπιν παραγγελίας | make to order

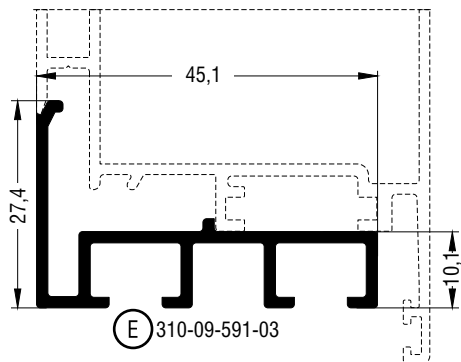

M9591	
Πρόσθετο ανοιγομένου   Hinged additional profile	
<b>Βάρος</b> Weight	388 gr/m
<b>Τάπα</b> End cover	310-09-591-03

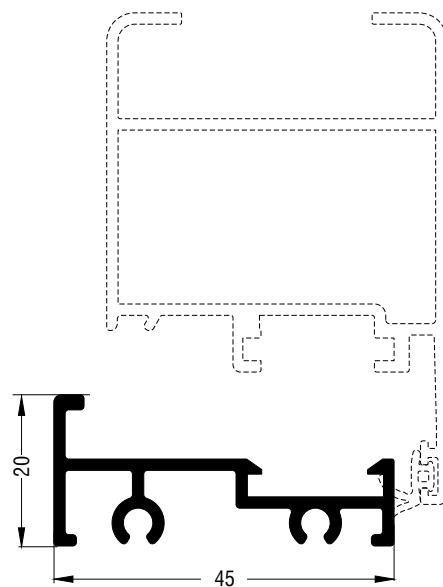

M9403	
Κατωκάσι   Threshold	
<b>Βάρος</b> Weight	468 gr/m

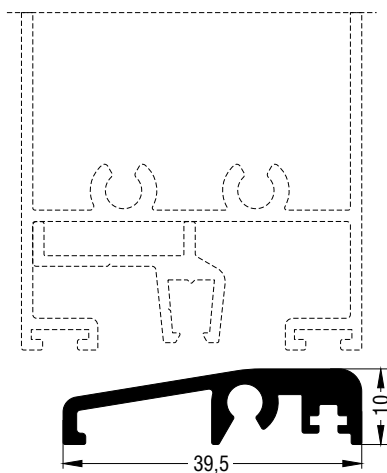

M9346	
Κατωκάσι εισόδου Threshold hinged system for entrance door	
<b>Βάρος</b> Weight	421 gr/m

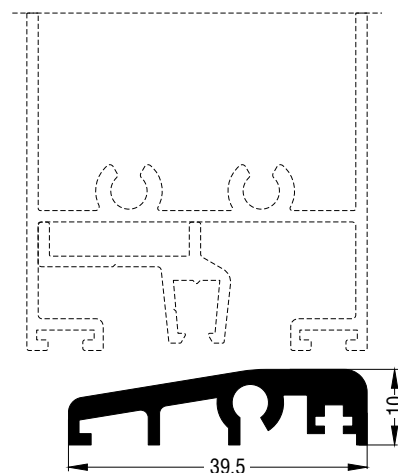

M9592	
Κατωκάσι εισόδου Threshold hinged system for entrance door	
<b>Βάρος</b> Weight	492 gr/m

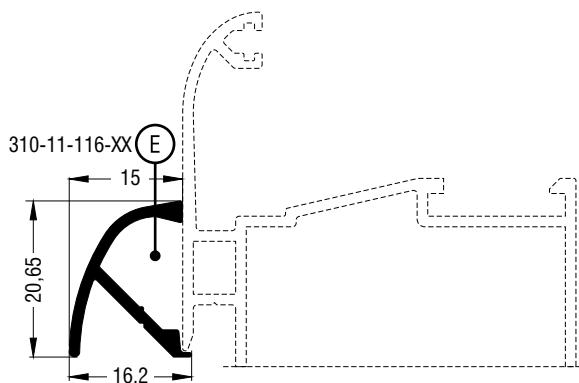

<b>M11116</b>	
Νεροσταλάκτης   Water dripper	
<b>Βάρος</b> Weight	184 gr/m
<b>Τάπα</b> End cover	310-11-116-XX

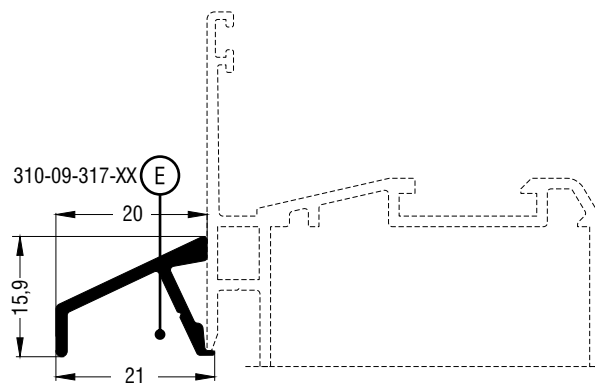

<b>M9317</b>	
Νεροσταλάκτης   Water dripper	
<b>Βάρος</b> Weight	180 gr/m
<b>Τάπα</b> End cover	310-09-317-XX

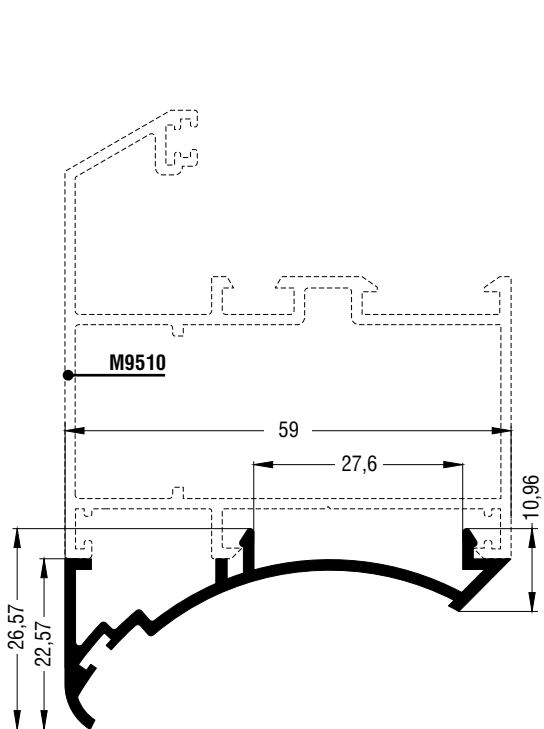

<b>M9427</b>	
Πρόσθετο ανοιγομένου   Hinged additional profile	
<b>Βάρος</b> Weight	428 gr/m
Εσωτερική γωνία 65° - 230°   Inward corner 65° - 230°	

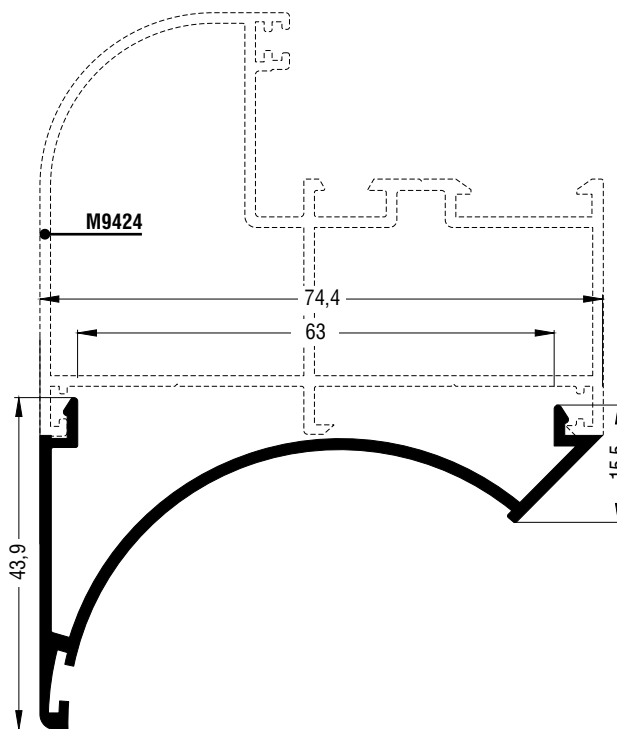

<b>M9426</b>	
Πρόσθετο ανοιγομένου   Hinged additional profile	
<b>Βάρος</b> Weight	615 gr/m
Εσωτερική γωνία 85° - 175°   Inward corner 85° - 175°	

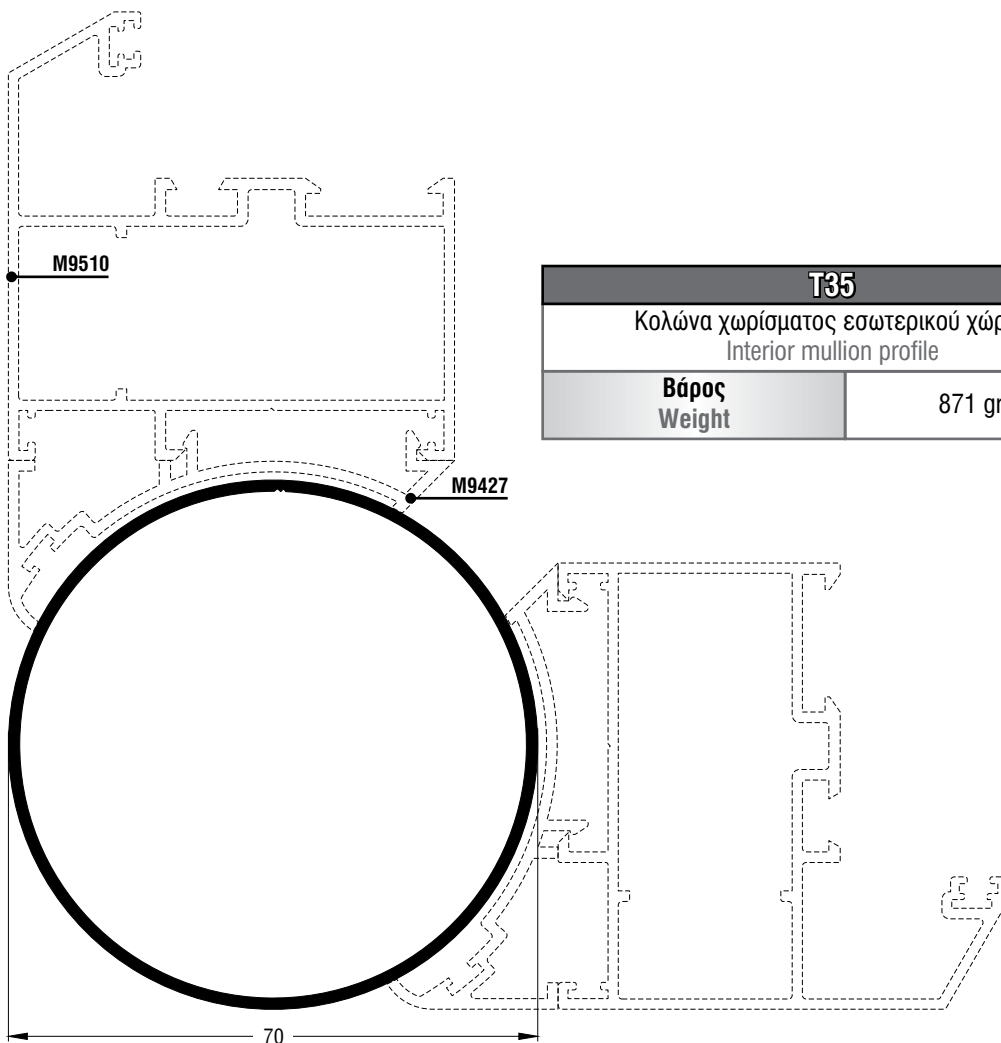

T35	
Κολώνα χωρίσματος εσωτερικού χώρου Interior mullion profile	
<b>Βάρος</b> Weight	871 gr/m

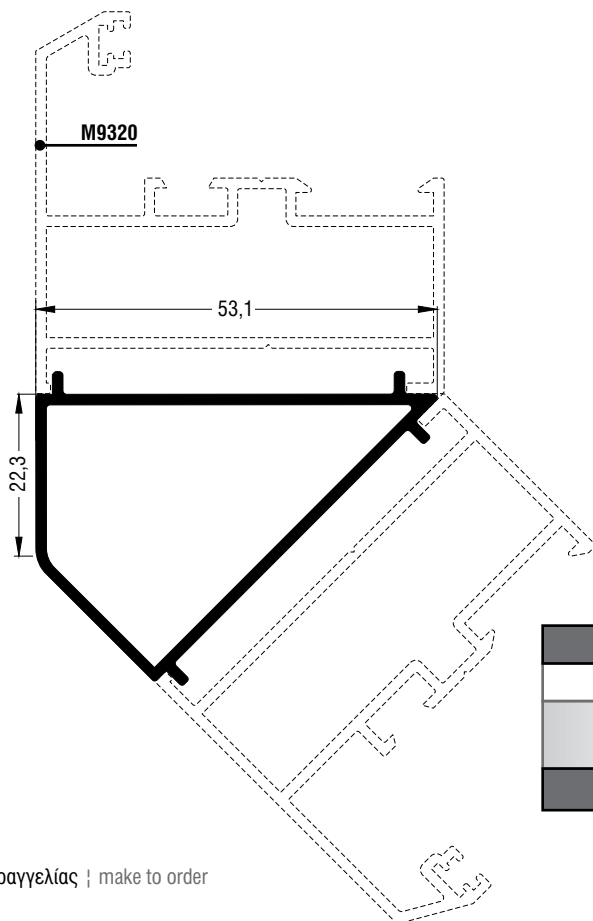

**ΜΤΟ\***

M9376	
Πρόσθετο ανοιγομένου   Hinged additional profile	
<b>Βάρος</b> Weight	595 gr/m
Μόνο για κάσα M9320   Only for frame M9320	

\* κατόπιν παραγγελίας | make to order

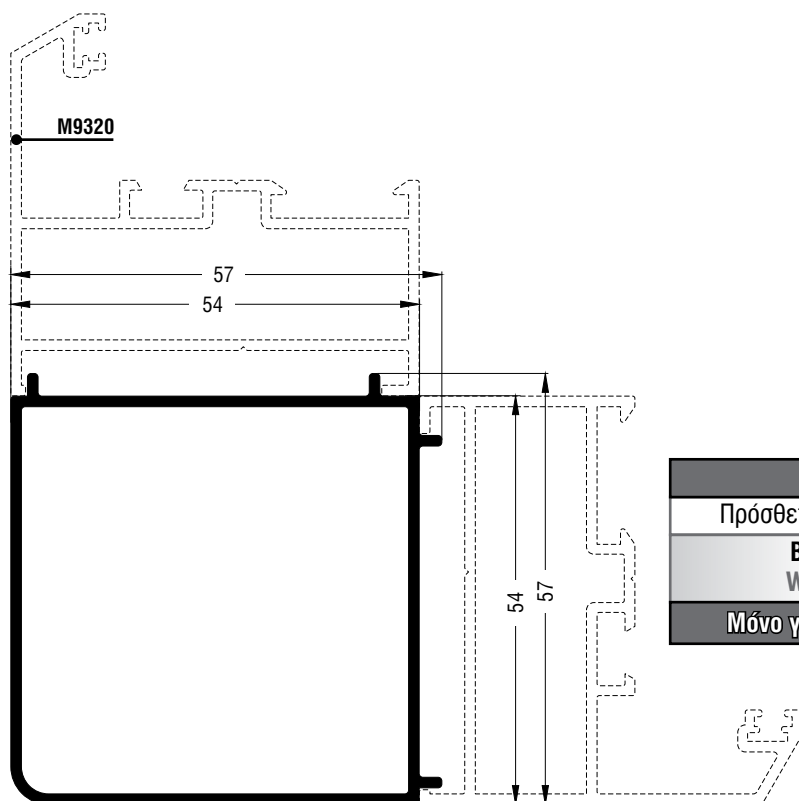

M9375	
Πρόσθετο ανοιγομένου   Hinged additional profile	
<b>Βάρος</b> Weight	834 gr/m
Μόνο για κάσα M9320   Only for frame M9320	

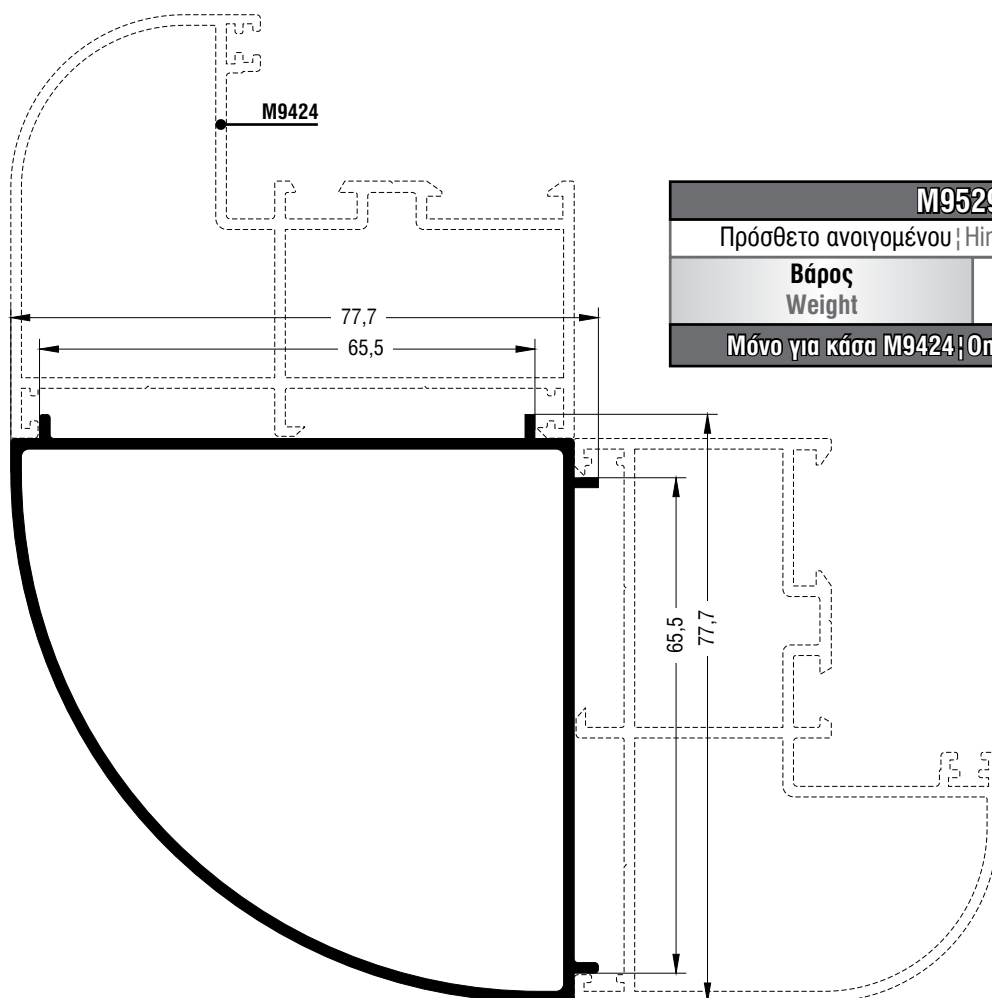

M9529	
Πρόσθετο ανοιγομένου   Hinged additional profile	
<b>Βάρος</b> Weight	1041 gr/m
Μόνο για κάσα M9424   Only for frame M9424	

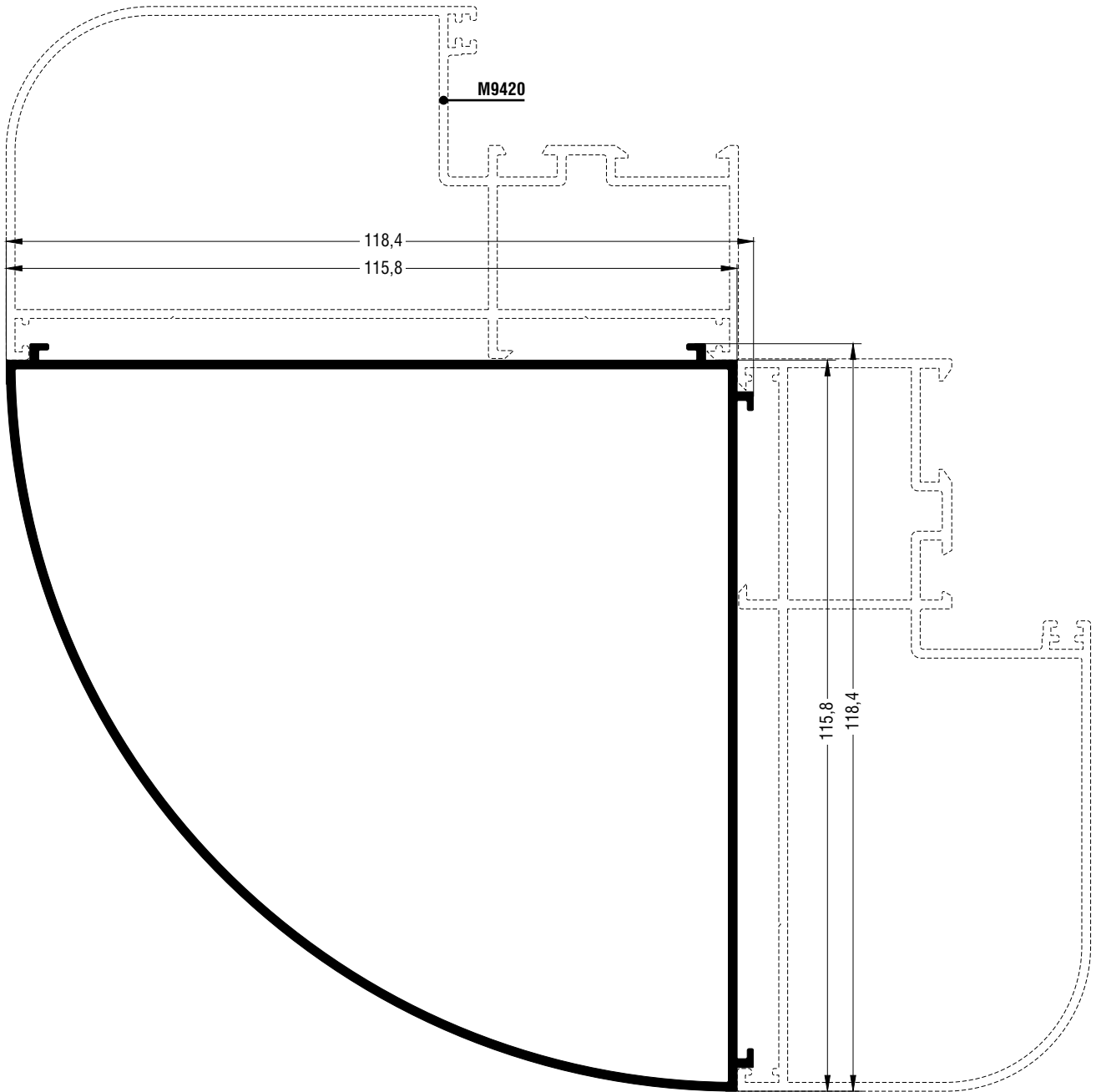

**MTO\***

<b>M9423</b>	
Πρόσθετο ανοιγμένου ; Hinged additional profile	
<b>Βάρος</b> Weight	1599 gr/m
Μόνο για κάσα M9420 ; Only for frame M9420	

\* κατόπιν παραγγελίας | make to order

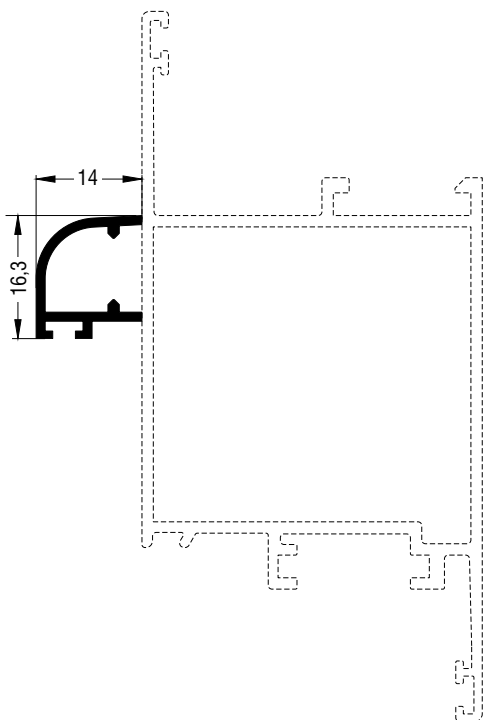

M6001	
Προφίλ διακοσμητικό   Decorative profile	
<b>Βάρος</b> Weight	148 gr/m

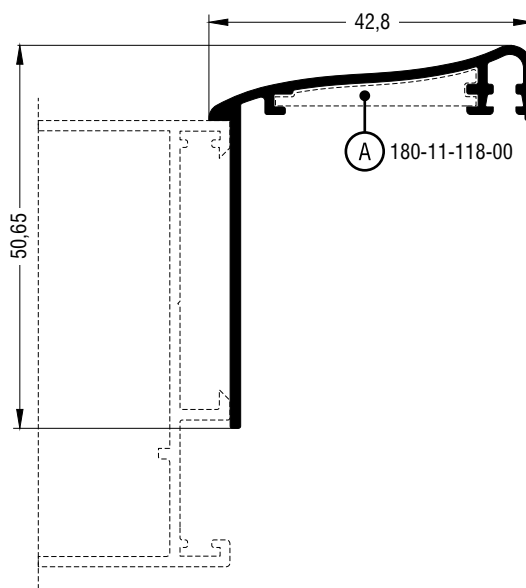

M9417	
Αρμοκάλυπτρο   Architrave	
<b>Βάρος</b> Weight	390 gr/m
<b>Γωνία επιπεδότητας</b> Alignment corner	180-11-118-00 μέσα   inner

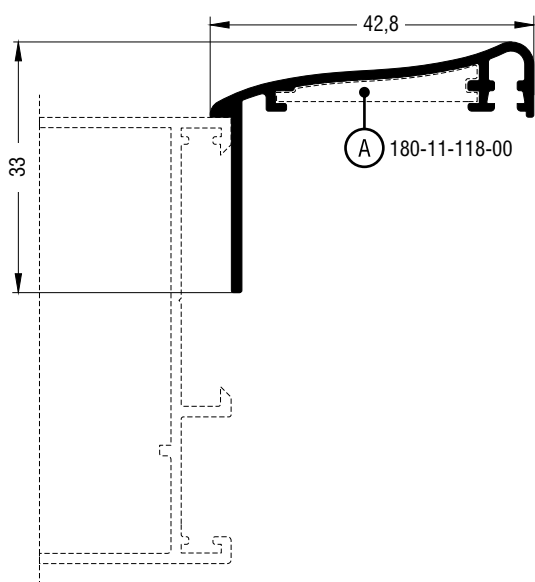

M11118	
Αρμοκάλυπτρο   Architrave	
<b>Βάρος</b> Weight	324 gr/m
<b>Γωνία επιπεδότητας</b> Alignment corner	180-11-118-00 μέσα   inner

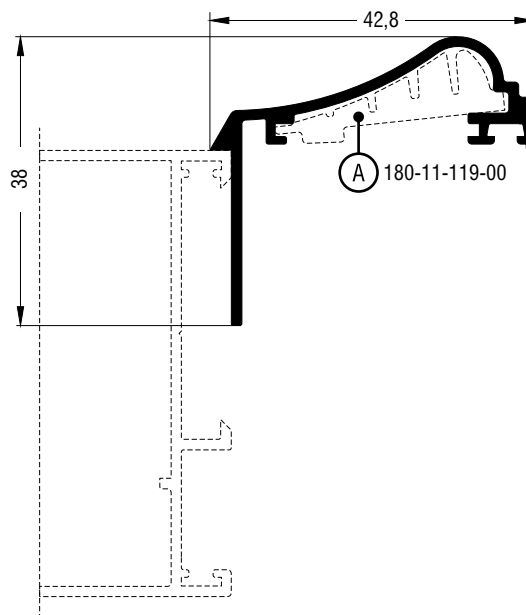

M11119	
Αρμοκάλυπτρο   Architrave	
<b>Βάρος</b> Weight	379 gr/m
<b>Γωνία επιπεδότητας</b> Alignment corner	180-11-119-00 μέσα   inner

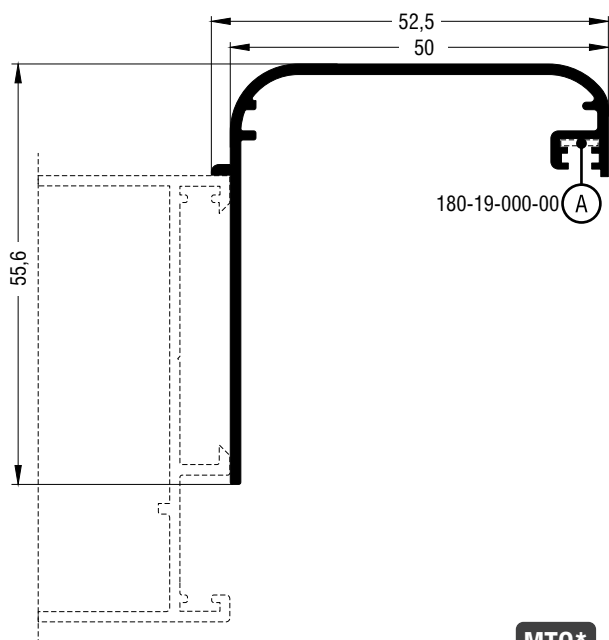

ΜΤΟ\*

M15119	
Αρμοκάλυπτρο   Architrave	
<b>Βάρος</b> Weight	481 gr/m
<b>Γωνία επιπεδότητας</b> Alignment corner	180-19-000-00 μέσα   inner

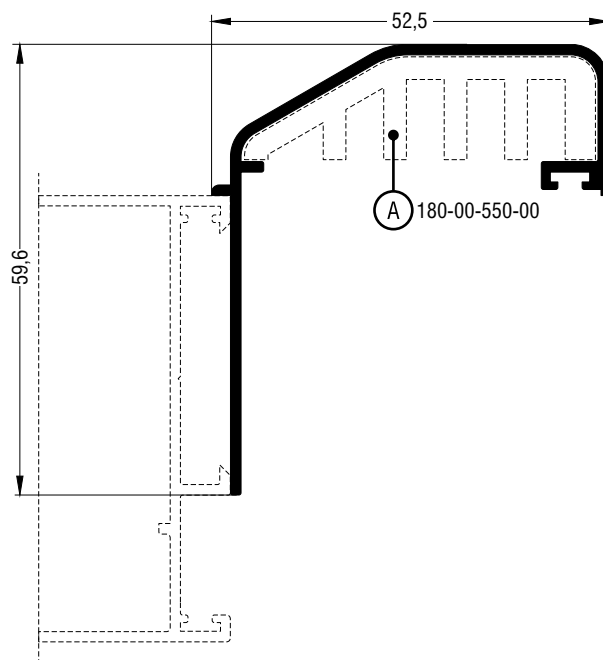

M6000	
Αρμοκάλυπτρο   Architrave	
<b>Βάρος</b> Weight	505 gr/m
<b>Γωνία επιπεδότητας</b> Alignment corner	180-00-550-00 μέσα   inner

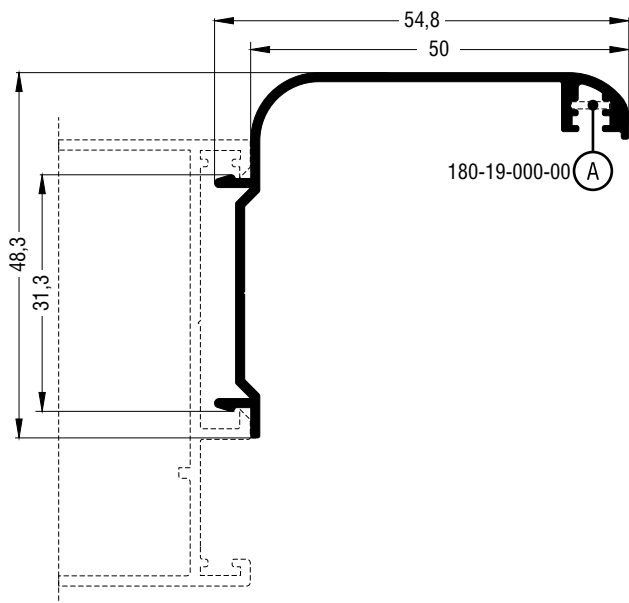

M9416	
Αρμοκάλυπτρο   Architrave	
<b>Βάρος</b> Weight	410 gr/m
<b>Γωνία επιπεδότητας</b> Alignment corner	180-19-000-00 μέσα   inner

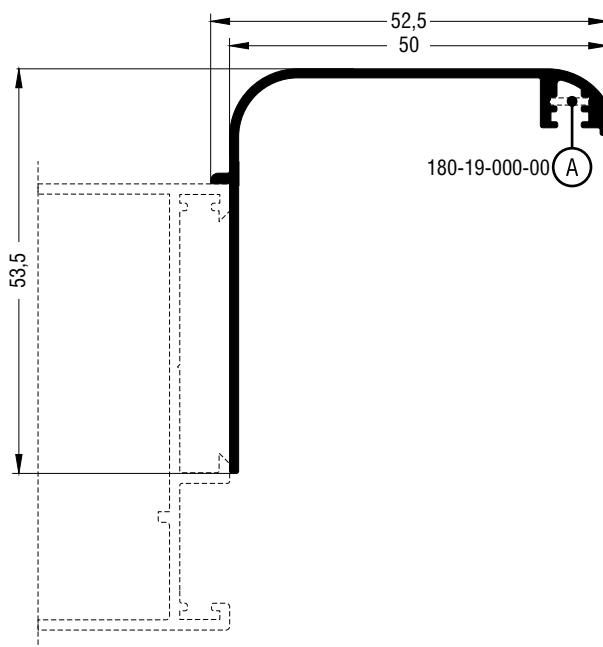

M9419	
Αρμοκάλυπτρο   Architrave	
<b>Βάρος</b> Weight	397 gr/m
<b>Γωνία επιπεδότητας</b> Alignment corner	180-19-000-00 μέσα   inner

Προφίλ παντζουριών | Shutter profiles

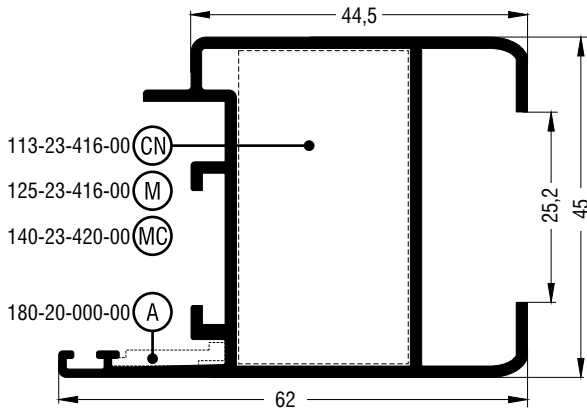

<b>M9395</b>	
Φύλλο παντζουριού   Shutter sash profile	
<b>Βάρος Weight</b>	944 gr/m
<b>Γωνία επιπεδότητας Alignment corner</b>	180-20-000-00 μέσα   inner
<b>Γωνία σύνδεσης με διπλό χτύπημα   Double crimp corner cleat</b>	113-23-416-00 έξω   outer + 470-11-839-00
<b>Γωνία σύνδεσης μηχανική Mechanical corner cleat</b>	125-23-416-00 έξω   outer
<b>Γωνία σύνδεσης χυτή Mechanical corner cleat</b>	140-23-420-00 έξω   outer

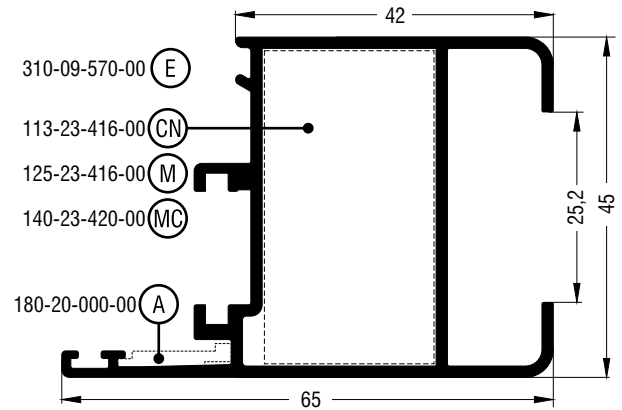

<b>M9372</b>	
Φύλλο παντζουριού   Shutter sash profile	
<b>Βάρος Weight</b>	958 gr/m
<b>Γωνία επιπεδότητας Alignment corner</b>	180-20-000-00 μέσα   inner
<b>Γωνία σύνδεσης με διπλό χτύπημα   Double crimp corner cleat</b>	113-23-416-00 έξω   outer + 470-11-839-00
<b>Γωνία σύνδεσης μηχανική Mechanical corner cleat</b>	125-23-416-00 έξω   outer
<b>Γωνία σύνδεσης χυτή Mechanical corner cleat</b>	140-23-420-00 έξω   outer
<b>Τάπα End cover</b>	310-09-570-00



**M9395**  
Should **NOT** be used  
with  
extended pivot hinges

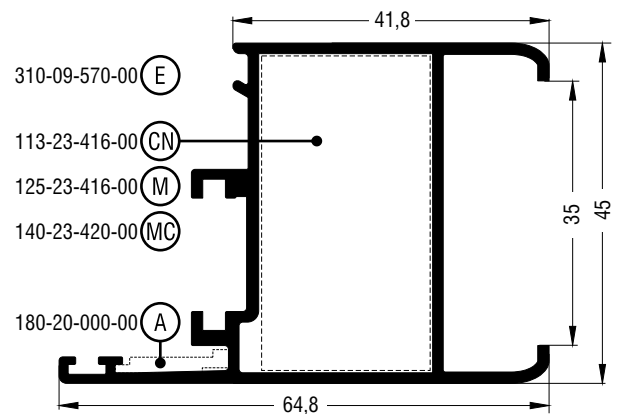
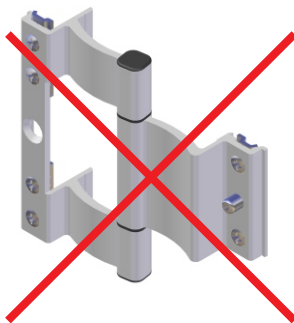

<b>M9570</b>	
Φύλλο παντζουριού   Shutter sash profile	
<b>Βάρος Weight</b>	890 gr/m
<b>Γωνία επιπεδότητας Alignment corner</b>	180-20-000-00 μέσα   inner
<b>Γωνία σύνδεσης με διπλό χτύπημα   Double crimp corner cleat</b>	113-23-416-00 έξω   outer + 470-11-839-00
<b>Γωνία σύνδεσης μηχανική Mechanical corner cleat</b>	125-23-416-00 έξω   outer
<b>Γωνία σύνδεσης χυτή Mechanical corner cleat</b>	140-23-420-00 έξω   outer
<b>Τάπα End cover</b>	310-09-570-00

## Προφίλ παντζουριών | Shutter profiles

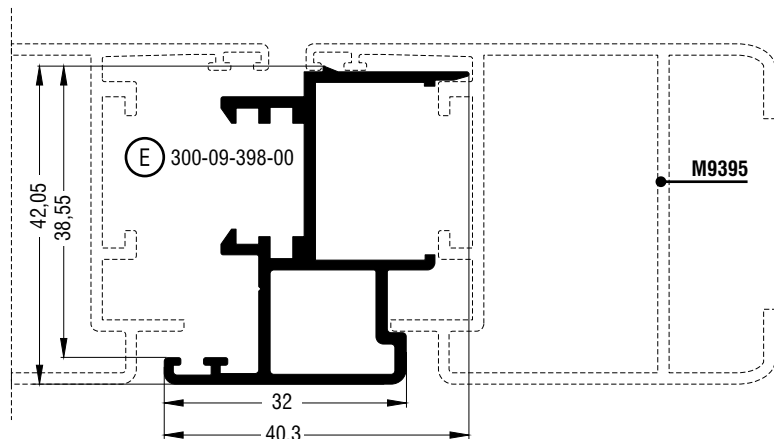

<b>M9398</b>	
Μπινί παντζουριού   Shutter adaption meeting profile	
<b>Βάρος</b> Weight	632 gr/m
<b>Τάπα</b> End cover	300-09-398-00

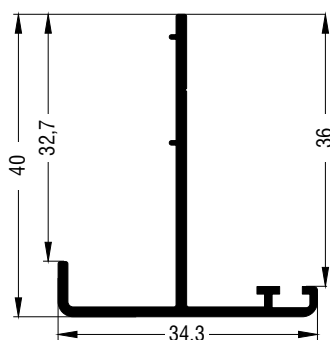

<b>M9392</b>	
Μπινί παντζουριού   Shutter adaption meeting profile	
<b>Βάρος</b> Weight	307 gr/m

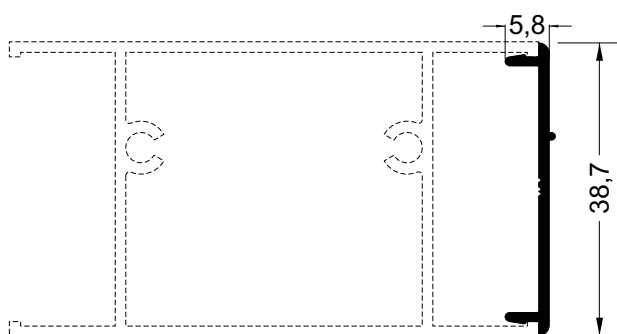

<b>M9407</b>	
Πρόσθετο ανοιγομένου   Hinged additional profile	
<b>Βάρος</b> Weight	175 gr/m

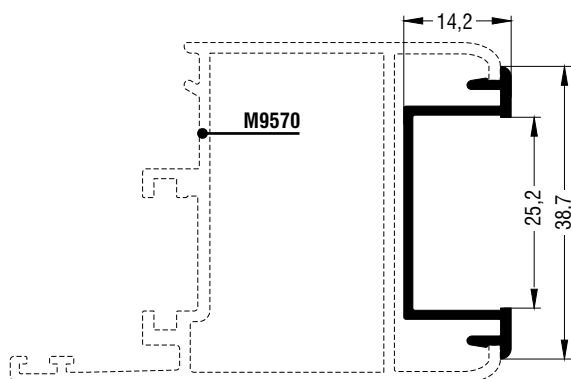

<b>M9337</b>	
Πρόσθετο ανοιγομένου   Hinged additional profile	
<b>Βάρος</b> Weight	148 gr/m

Προφίλ παντζουριών | Shutter profiles

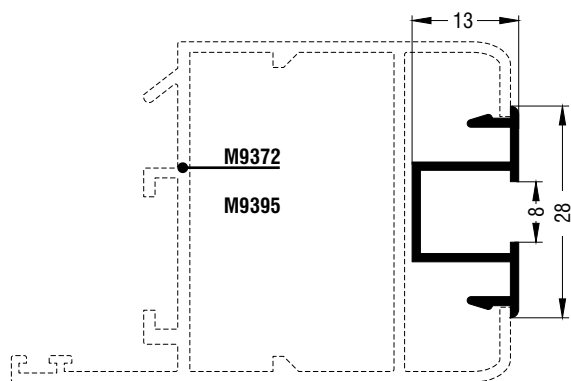

M9340	
Πρόσθετο ανοιγομένου   Hinged additional profile	
<b>Βάρος</b> Weight	207 gr/m

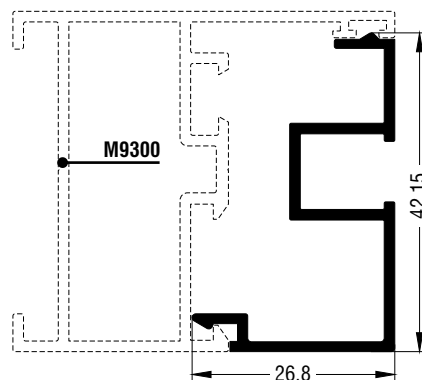

M9574	
Πρόσθετο ανοιγομένου   Hinged additional profile	
<b>Βάρος</b> Weight	391 gr/m

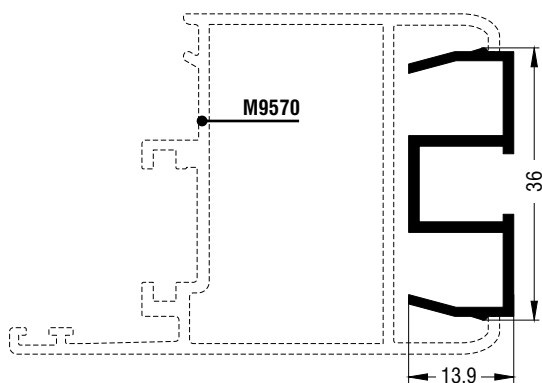

M9335	
Πρόσθετο ανοιγομένου   Hinged additional profile	
<b>Βάρος</b> Weight	320 gr/m

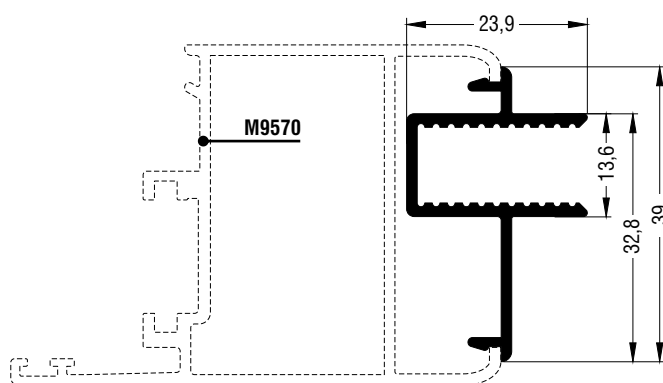

M9331	
Πρόσθετο ανοιγομένου   Hinged additional profile	
<b>Βάρος</b> Weight	367 gr/m

Προφίλ παντζουριών | Shutter profiles

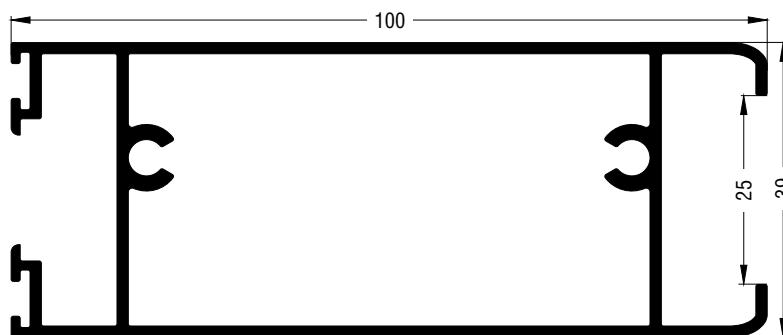

M9394	
Ταμπλάς ανοιγομένου   Hinged kick plate system profile	
<b>Βάρος</b> Weight	1384 gr/m

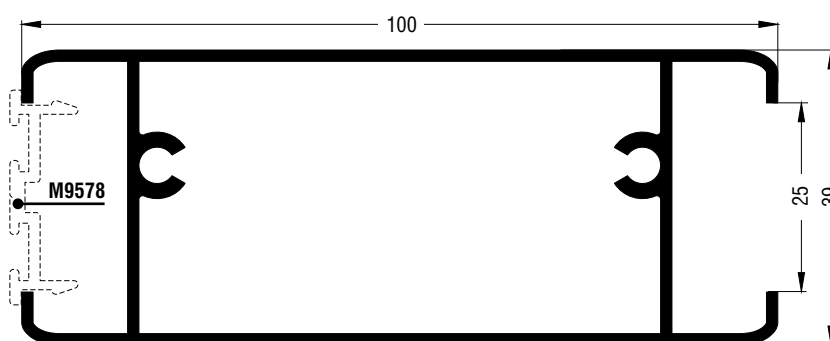

M9393	
Πρόσθετο ανοιγομένου   Hinged additional profile	
<b>Βάρος</b> Weight	1303 gr/m

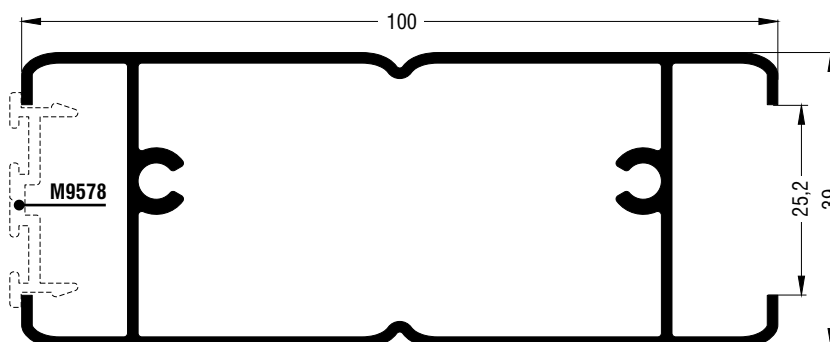

M9399	
Πρόσθετο ανοιγομένου   Hinged additional profile	
<b>Βάρος</b> Weight	1240 gr/m

Προφίλ παντζουριών | Shutter profiles

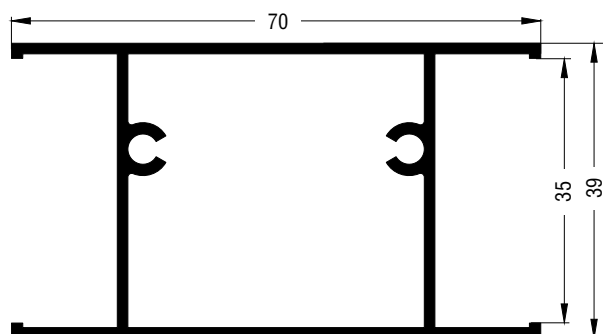

M9334	
Πρόσθετο ανοιγομένο   Hinged additional profile	
<b>Βάρος Weight</b>	898 gr/m

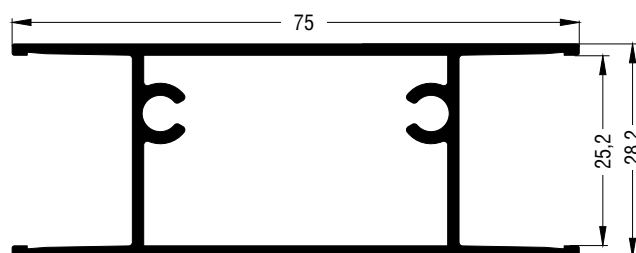

M9391	
Πρόσθετο ανοιγομένο   Hinged additional profile	
<b>Βάρος Weight</b>	891 gr/m

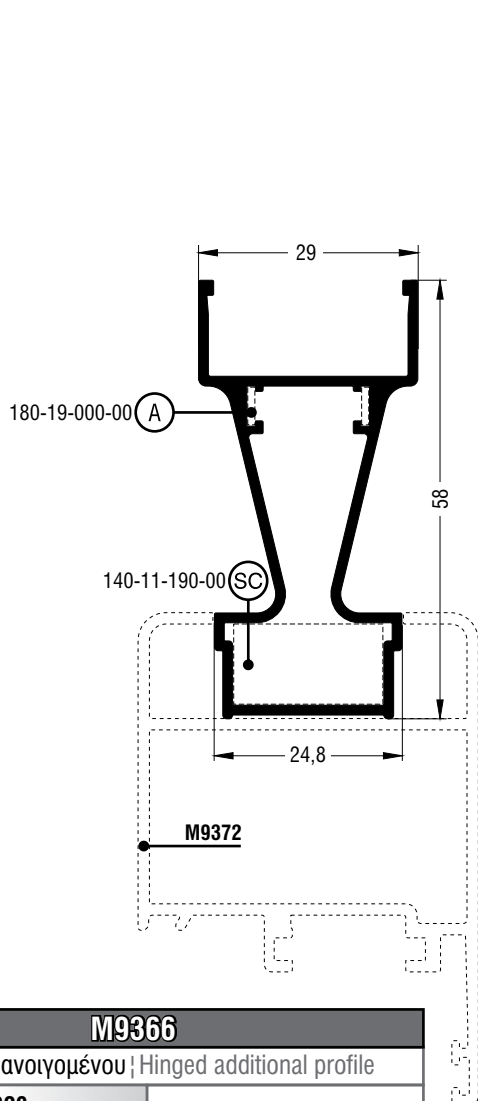

M9366	
Πρόσθετο ανοιγομένο   Hinged additional profile	
<b>Βάρος Weight</b>	682 gr/m
<b>Γωνία επιπεδότητας Alignment corner</b>	180-19-000-00 έξω   outer
<b>Γωνία σύνδεσης χιτή Mechanical corner cleat</b>	140-11-190-00 έξω   outer

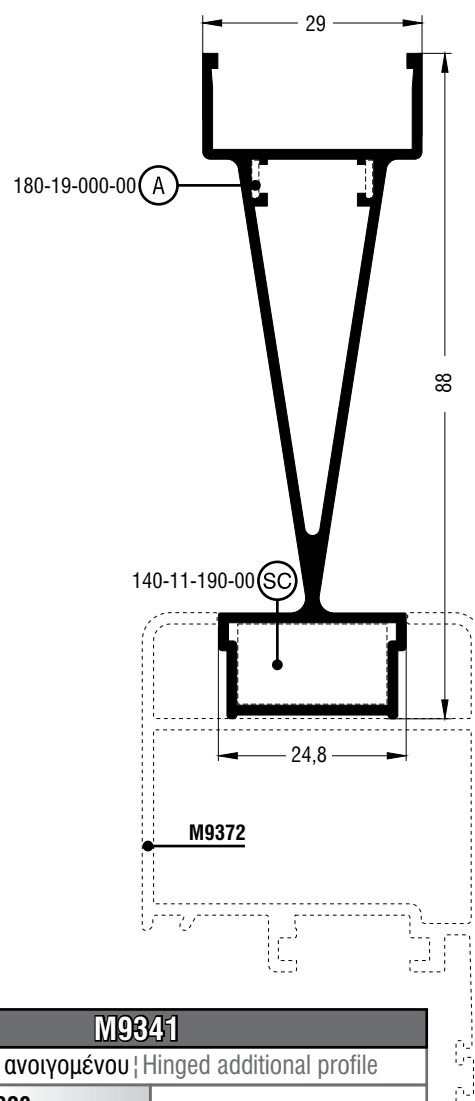

M9341	
Πρόσθετο ανοιγομένο   Hinged additional profile	
<b>Βάρος Weight</b>	909 gr/m
<b>Γωνία επιπεδότητας Alignment corner</b>	180-19-000-00 έξω   outer
<b>Γωνία σύνδεσης χιτή Mechanical corner cleat</b>	140-11-190-00 έξω   outer

Προφίλ παντζουριών | Shutter profiles

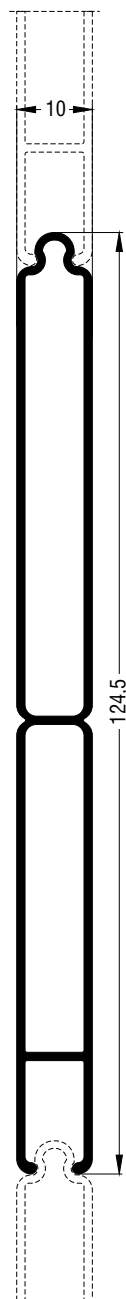

M9358	
Πρόσθετο ανοιγομένου   Hinged additional profile	
<b>Βάρος</b> Weight	800 gr/m

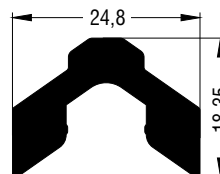

M9385	
Πρόσθετο ανοιγομένου   Hinged additional profile	
<b>Βάρος</b> Weight	544 gr/m

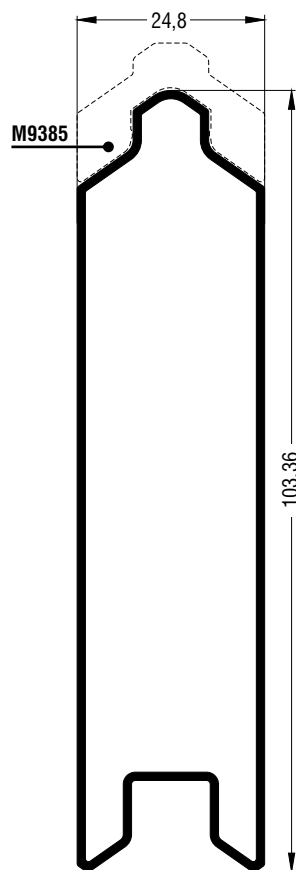

M9384	
Πρόσθετο ανοιγομένου   Hinged additional profile	
<b>Βάρος</b> Weight	767 gr/m

Προφίλ παντζουριών | Shutter profiles

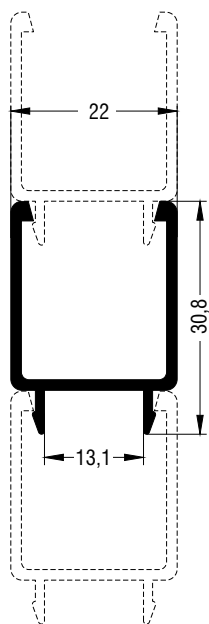

M6025	
Προφίλ διακοσμητικό   Decorative profile	
<b>Βάρος</b> Weight	312 gr/m

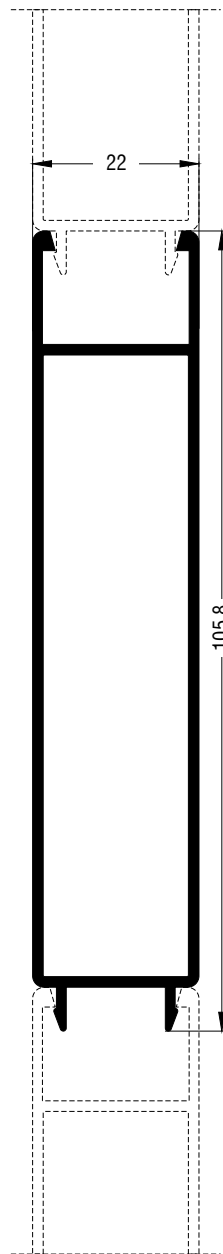

M6023	
Προφίλ διακοσμητικό   Decorative profile	
<b>Βάρος</b> Weight	946 gr/m

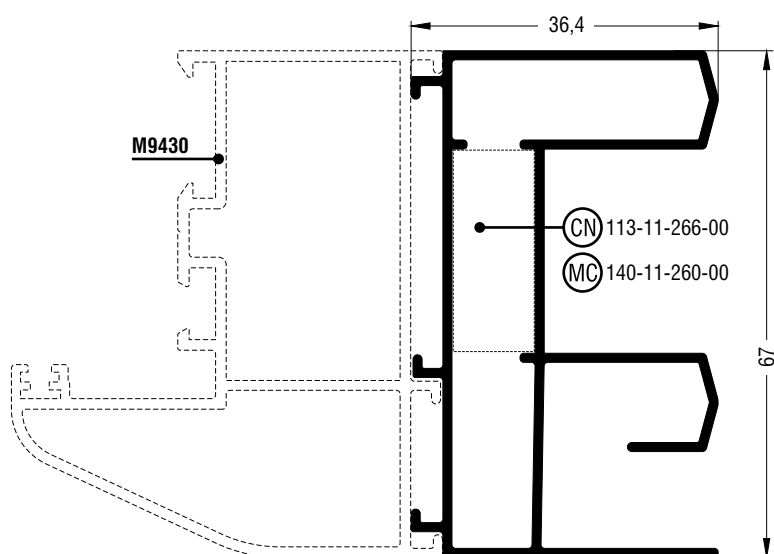

ΜΤΟ\*

### M9089

Τριπλός οδηγός επάλληλος με σήτα με φτερό | Sliding triple frame rail, interlock with fly-screen with brushed sill

<b>Βάρος Weight</b>	935 gr/m
<b>Γωνία σύνδεσης με διπλό χτύπημα   Double crimp corner cleat</b>	113-11-266-00 έξω   outer + 470-11-839-00
<b>Γωνία σύνδεσης χυτή Mechanical corner cleat</b>	140-11-260-00 έξω   outer
<b>Οδηγός inox Inox driver</b>	660-09-050-00

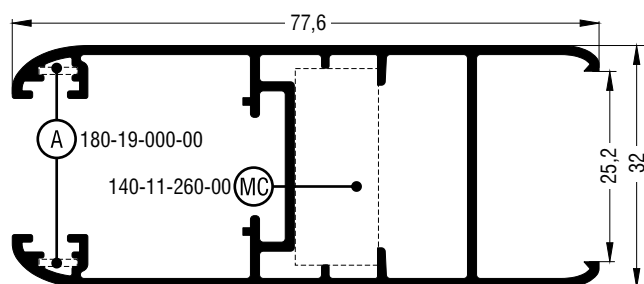

### M9062

Φύλλο συρομένου με ενσωματωμένο πηχάκι  
Sliding sash profile with glazing bead

<b>Βάρος Weight</b>	893 gr/m
<b>Γωνία επιπεδότητας Alignment corner</b>	180-19-000-00 έξω-μέσα   outer-inner
<b>Γωνία σύνδεσης χυτή Mechanical corner cleat</b>	140-11-260-00 έξω   outer
<b>Αμορτισέρ Shock absorber</b>	650-03-100-00

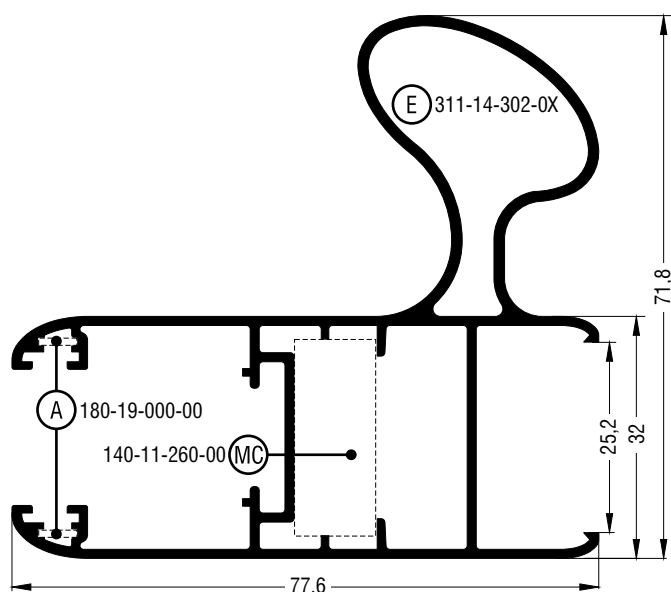

### M9072

Φύλλο συρομένου με ενσωματωμένο πηχάκι  
Sliding sash profile with glazing bead

<b>Βάρος Weight</b>	1319 gr/m
<b>Γωνία επιπεδότητας Alignment corner</b>	180-19-000-00 έξω-μέσα   outer-inner
<b>Γωνία σύνδεσης χυτή Mechanical corner cleat</b>	140-11-260-00 έξω   outer
<b>Τάπα End cover</b>	311-14-302-0X
<b>Αμορτισέρ Shock absorber</b>	650-03-100-00

Συνεργασίες ανοιγομένων - συρομένων | Solutions for the use of hinged and sliding systems combination

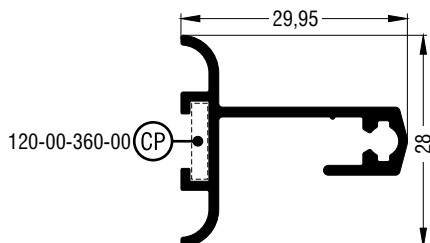

<b>M923</b>	
Μονός οδηγός χωρίς φτερό Single frame rail profile without brush sill	
<b>Βάρος</b> Weight	315 gr/m
<b>Γωνία σύνδεσης πλαστική</b> Plastic corner cleat	120-00-360-00

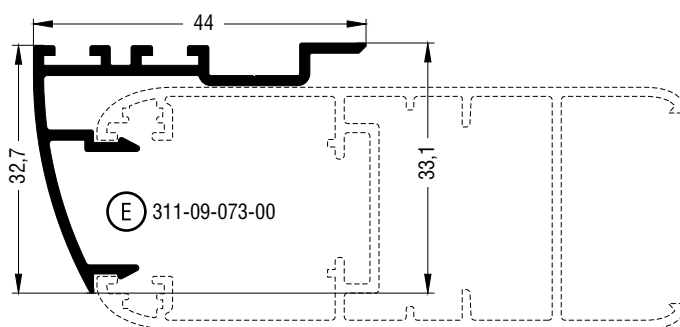

<b>M9073</b>	
Γάντζος συρομένου   Sliding interlock	
<b>Βάρος</b> Weight	411 gr/m
<b>Τάπα</b> End cover	311-09-073-00

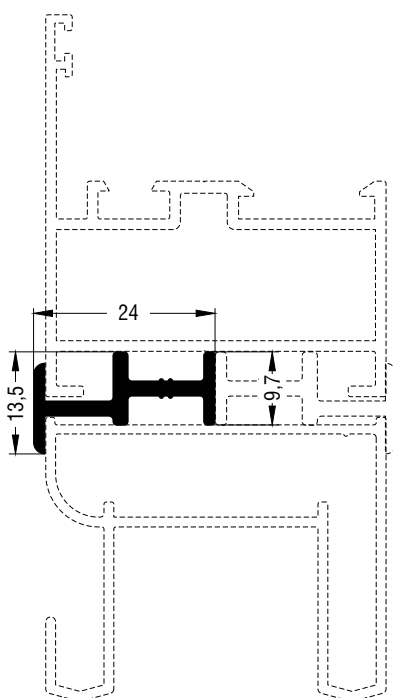

<b>M9324</b>	
Πρόσθετο ανοιγομένου   Hinged additional profile	
<b>Βάρος</b> Weight	242 gr/m

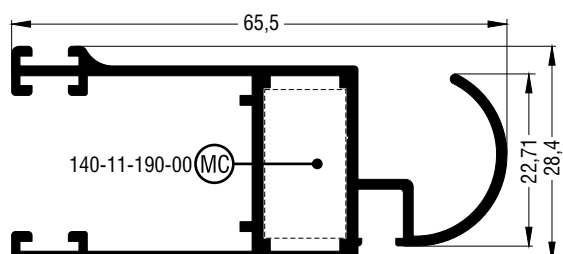

<b>M9228</b>	
Φύλλο σήτας συρομένου   Sliding fly-screen sash profile	
<b>Βάρος</b> Weight	776 gr/m
<b>Γωνία σύνδεσης χυτή</b> Mechanical corner cleat	140-11-190-00 έξω   outer
<b>Αμορτισέρ</b> Shock absorber	650-14-218-00

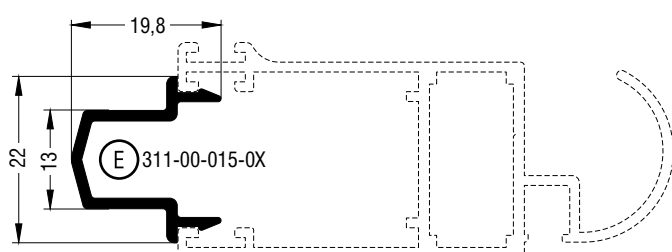

<b>M9004</b>	
Μπινί σήτας συρομένου Sliding fly-screen adaption meeting profile	
<b>Βάρος</b> Weight	205 gr/m
<b>Τάπα</b> End cover	311-00-015-0X

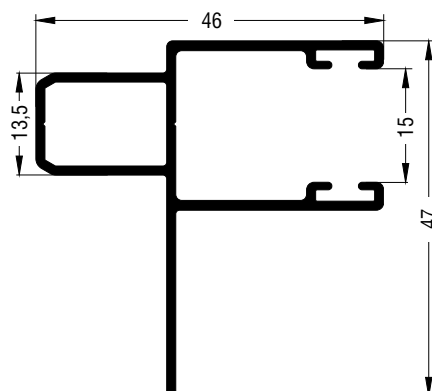

<b>M9439</b>	
Πρόσθετο ανοιγομένου   Hinged additional profile	
<b>Βάρος</b> Weight	534 gr/m

Συνεργασίες ανοιγομένων - συρομένων | Solutions for the use of hinged and sliding systems combination

ΜΤΟ\*

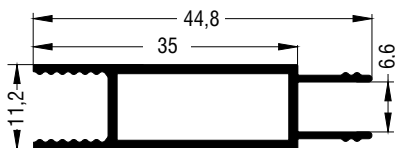

M9435	
Πρόσθετο ανοιγομένου   Hinged additional profile	
<b>Βάρος</b> Weight	330 gr/m

ΜΤΟ\*

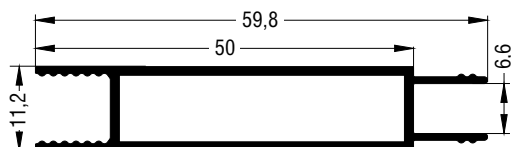

M9436	
Πρόσθετο ανοιγομένου   Hinged additional profile	
<b>Βάρος</b> Weight	427 gr/m

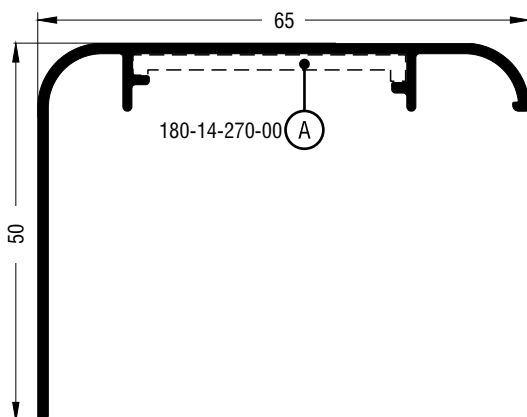

M9437	
Αρμοκάλυπτρο   Architrave	
<b>Βάρος</b> Weight	499 gr/m
<b>Γωνία επιπεδότητας</b> Alignment corner	180-14-270-00 μέσα   inner

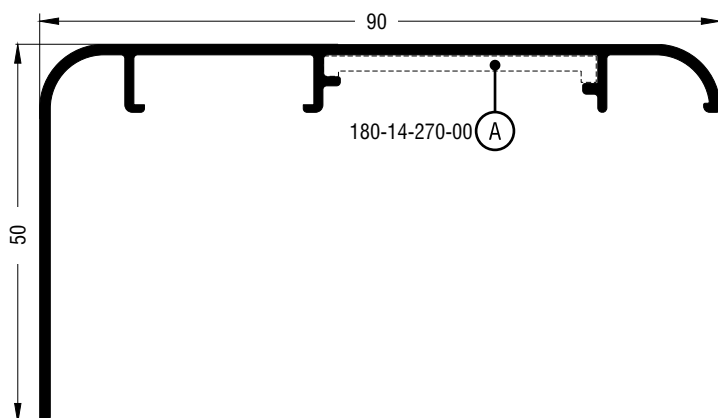

M9438	
Αρμοκάλυπτρο   Architrave	
<b>Βάρος</b> Weight	625 gr/m
<b>Γωνία επιπεδότητας</b> Alignment corner	180-14-270-00 μέσα   inner

\* κατόπιν παραγγελίας | make to order

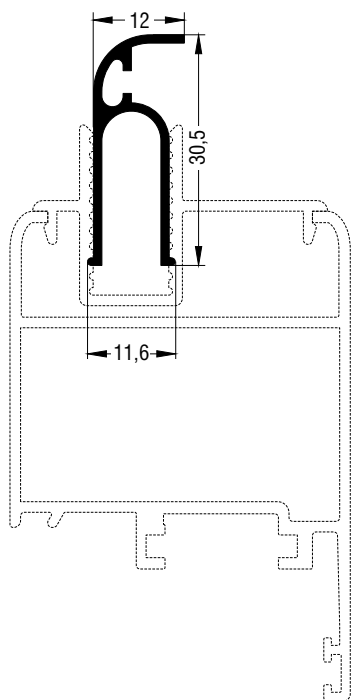

M9332	
Πρόσθετο ανοιγομένο   Hinged additional profile	
<b>Βάρος</b> Weight	221 gr/m

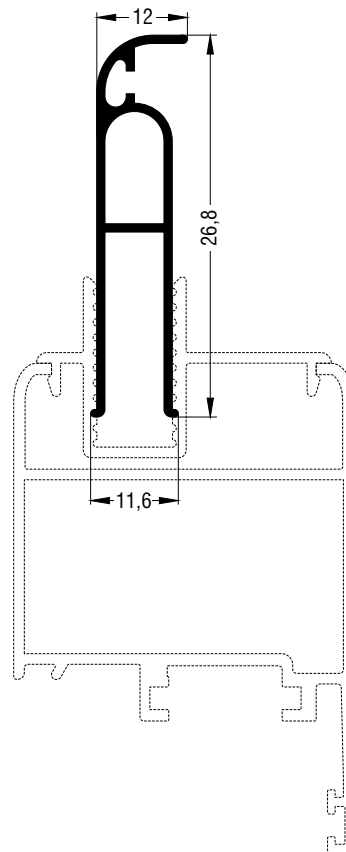

M9575	
Πρόσθετο ανοιγομένο   Hinged additional profile	
<b>Βάρος</b> Weight	361 gr/m

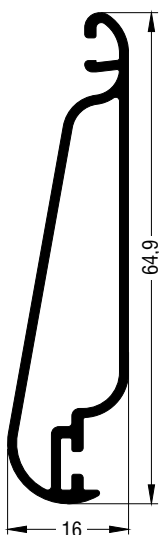

M9343	
Πρόσθετο ανοιγομένο   Hinged additional profile	
<b>Βάρος</b> Weight	502 gr/m

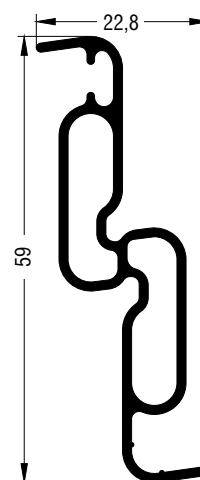

MT0\*

M9333	
Πρόσθετο ανοιγομένο   Hinged additional profile	
<b>Βάρος</b> Weight	515 gr/m

\* Όλα τα "γαλονάκια" διατίθενται διάτρητα | All shutter blinds are pre-punched to allow for ventilation

\* κατόπιν παραγγελίας | make to order

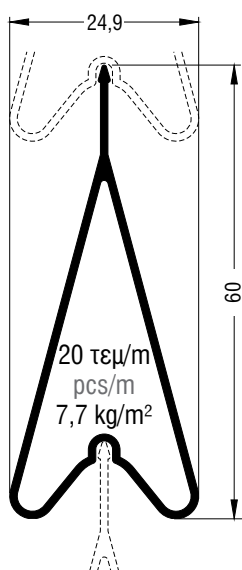

ΜΤΟ\*

M9357	
Πρόσθετο ανοιγομένο   Hinged additional profile	
<b>Βάρος</b> Weight	590 gr/m

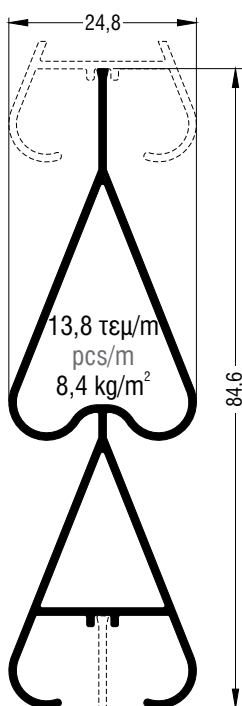

M9559	
Πρόσθετο ανοιγομένο   Hinged additional profile	
<b>Βάρος</b> Weight	588 gr/m

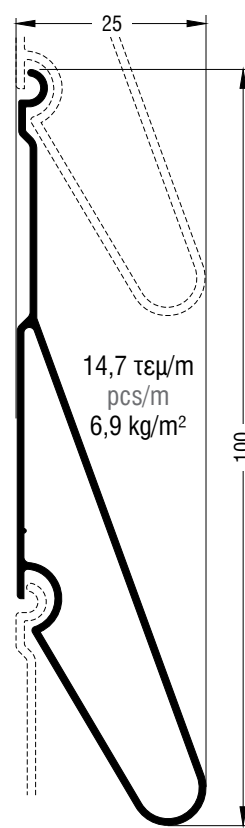

ΜΤΟ\*

M9342	
Πρόσθετο ανοιγομένο   Hinged additional profile	
<b>Βάρος</b> Weight	465 gr/m

Όλα τα "γαλονάκια" διατίθενται διάτρητα | All shutter blinds are pre-punched to allow for ventilation

\* κατόπιν παραγγελίας | make to order

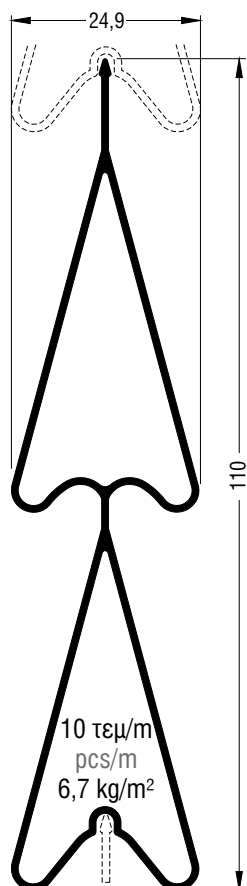

M9356	
Πρόσθετο ανοιγομένου   Hinged additional profile	
<b>Βάρος</b> Weight	656 gr/μ

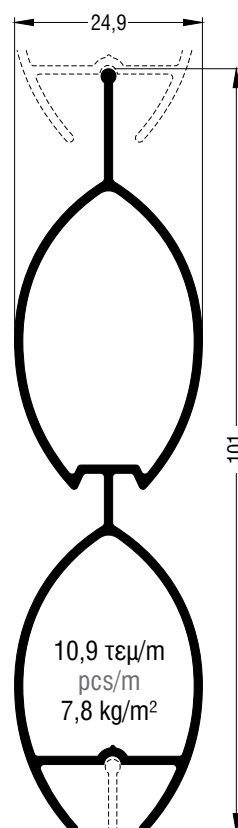

ΜΤΟ\*

M9534	
Πρόσθετο ανοιγομένου   Hinged additional profile	
<b>Βάρος</b> Weight	713 gr/μ

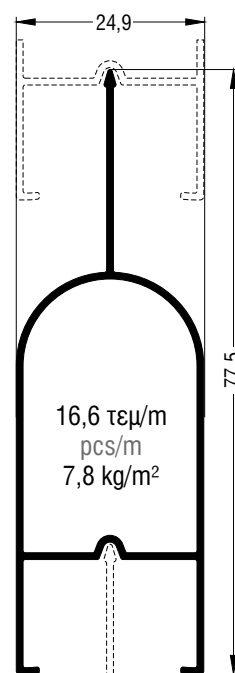

M9338	
Πρόσθετο ανοιγομένου   Hinged additional profile	
<b>Βάρος</b> Weight	429 gr/μ

\* κατόπιν παραγγελίας | make to order

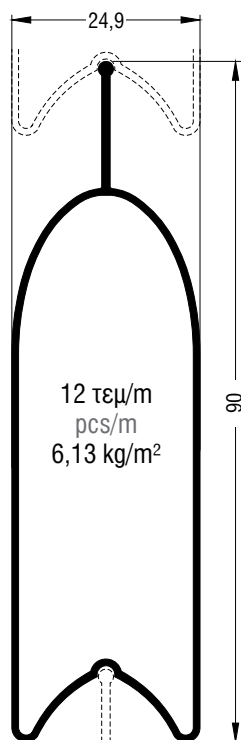

<b>M9353</b>	
Πρόσθετο ανοιγομένου   Hinged additional profile	
<b>Βάρος</b> Weight	511 gr/m

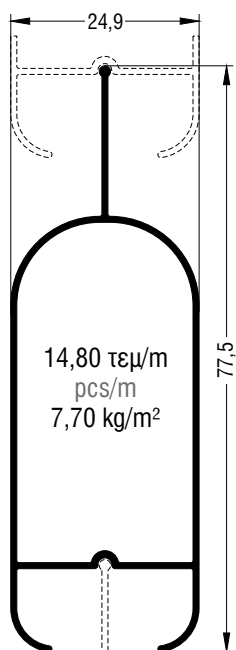

<b>M9538</b>	
Πρόσθετο ανοιγομένου   Hinged additional profile	
<b>Βάρος</b> Weight	388 gr/m

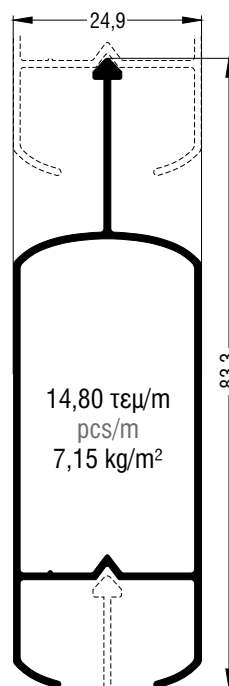

<b>M9558</b>	
Πρόσθετο ανοιγομένου   Hinged additional profile	
<b>Βάρος</b> Weight	483 gr/m

Όλα τα "γαλονάκια" διατίθενται διάτρητα | All shutter blinds are pre-punched to allow for ventilation

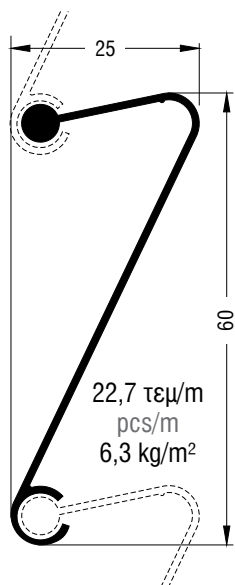

<b>M9348</b>	
Πρόσθετο ανοιγομένου   Hinged additional profile	
<b>Βάρος</b> Weight	280 gr/m

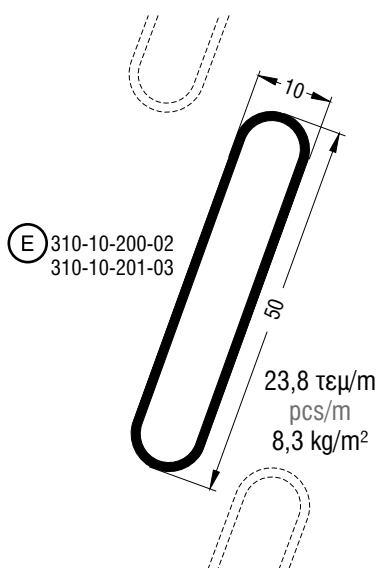

<b>M9336</b>	
Πρόσθετο ανοιγομένου   Hinged additional profile	
<b>Βάρος</b> Weight	349 gr/m
<b>Τάπα</b> End cover	310-10-200-02 Λευκό   White 310-10-201-03 Μαύρο   Black

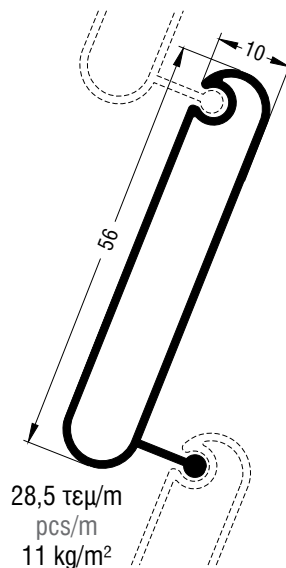

<b>M9336A</b>	
Πρόσθετο ανοιγομένου   Hinged additional profile	
<b>Βάρος</b> Weight	386 gr/m

**ΜΤΟ\***

Όλα τα "γαλονάκια" διατίθενται διάτρητα | All shutter blinds are pre-punched to allow for ventilation

\* κατόπιν παραγγελίας | make to order

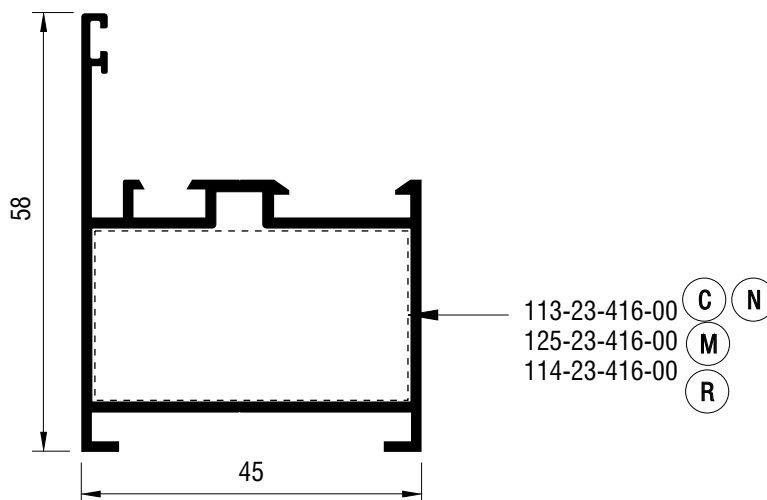

<b>M9400</b>	
Κάσα περιμετρικού (Χαλύβδινος Μηχ. 16mm) Frame (Steel Mechanism 16mm)	
<b>Εξωτερική περίμετρος</b> External perimeter	287,2 mm
<b>Κύρια περίμετρος</b> Primary perimeter	103,4 mm
<b>Ροπή αδρανείας x-x</b> Moment of inertia x-x	6,84 cm <sup>4</sup>
<b>Ροπή αδρανείας y-y</b> Moment of inertia y-y	8,74 cm <sup>4</sup>
<b>Βάρος</b> Weight	806 gr/m
<b>Γωνία πρεσσαριστή καρφωτή</b> Double crimp corner cleat	113-23-416-00
<b>Γωνία σύνδεσης μηχανική</b> Mechanical corner cleat	125-23-416-00
<b>Γωνία σύνδεσης με υποδοχή για βίδα</b> Crimp cleat pre-tapped	114-23-416-00

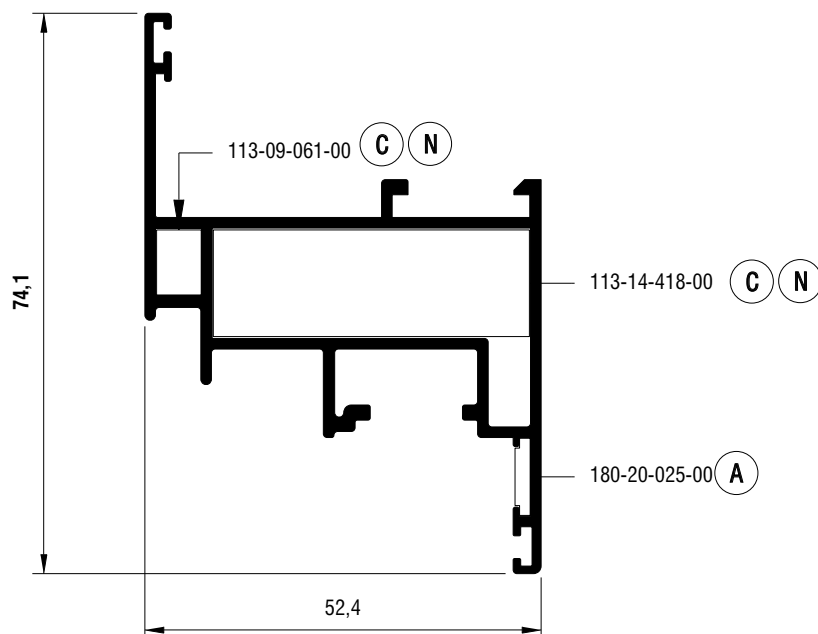

M9402	
Φύλλο (Χαλύβδινος Μηχ. 16mm) Sash (Steel Mechanism 16mm)	
<b>Εξωτερική περίμετρος</b> External perimeter	359,2 mm
<b>Κύρια περίμετρος</b> Primary perimeter	100,8 mm
<b>Ροπή αδρανείας x-x</b> Moment of inertia x-x	8,91 cm <sup>4</sup>
<b>Ροπή αδρανείας y-y</b> Moment of inertia y-y	13,83 cm <sup>4</sup>
<b>Βάρος</b> Weight	1011 gr/m
<b>Γωνία πρεσσαριστή καρφωτή</b> Double crimp corner cleat	113-14-418-00 Έξω - Outer
	113-09-061-00 Μέσα - Inner
<b>Γωνία επιπεδότητας</b> Alignment Corner	180-20-025-00

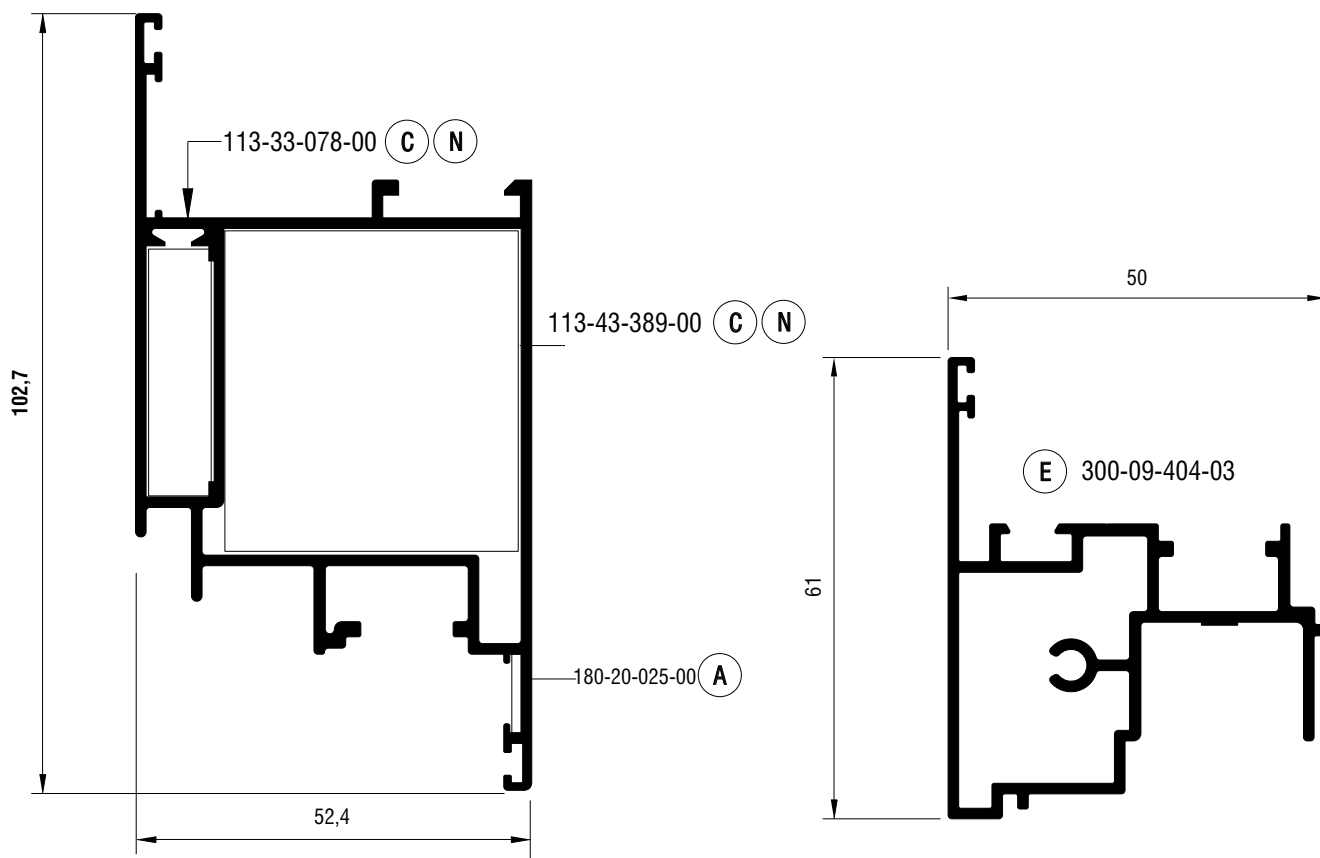

M9408	
Φύλλο Πόρτας (Χαλύβδινος Μηχ. 16mm) Door Sash (Steel Mechanism 16mm)	
<b>Εξωτερική περίμετρος</b> External perimeter	422,6 mm
<b>Κύρια περίμετρος</b> Primary perimeter	73,5 mm
<b>Ροπή αδρανείας x-x</b> Moment of inertia x-x	31,44 cm <sup>4</sup>
<b>Ροπή αδρανείας y-y</b> Moment of inertia y-y	20,40 cm <sup>4</sup>
<b>Βάρος</b> Weight	1369,4 gr/m
<b>Γωνία πρεσσαριστή καρφωτή</b> Double crimp corner cleat	113-43-389-00 Έξω - Outer
	113-33-078-00 Μέσα - Inner
<b>Γωνία επιπεδότητας</b> Alignment Corner	180-20-025-00

M9404	
Μπίνι (Χαλύβδινος Μηχ. 16mm) Adjoining Profile (Steel Mechanism 16mm)	
<b>Εξωτερική περίμετρος</b> External perimeter	320,9 mm
<b>Κύρια περίμετρος</b> Primary perimeter	94,1 mm
<b>Ροπή αδρανείας x-x</b> Moment of inertia x-x	8,76 cm <sup>4</sup>
<b>Ροπή αδρανείας y-y</b> Moment of inertia y-y	7,02 cm <sup>4</sup>
<b>Βάρος</b> Weight	940 gr/m
<b>Τάπα</b> End Cap	300-09-404-03

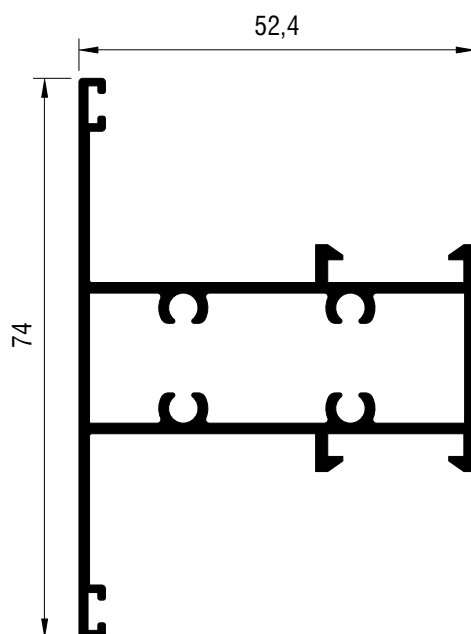

<b>M9406</b>	
Ταυ φύλλου (Χαλύβδινος Μηχ. 16mm) T profile for Sash (Steel Mechanism 16mm)	
<b>Εξωτερική περίμετρος</b> External perimeter	320 mm
<b>Κύρια περίμετρος</b> Primary perimeter	107 mm
<b>Ροπή αδρανείας x-x</b> Moment of inertia x-x	6,39 cm <sup>4</sup>
<b>Ροπή αδρανείας y-y</b> Moment of inertia y-y	12,49 cm <sup>4</sup>
<b>Βάρος</b> Weight	968 gr/m

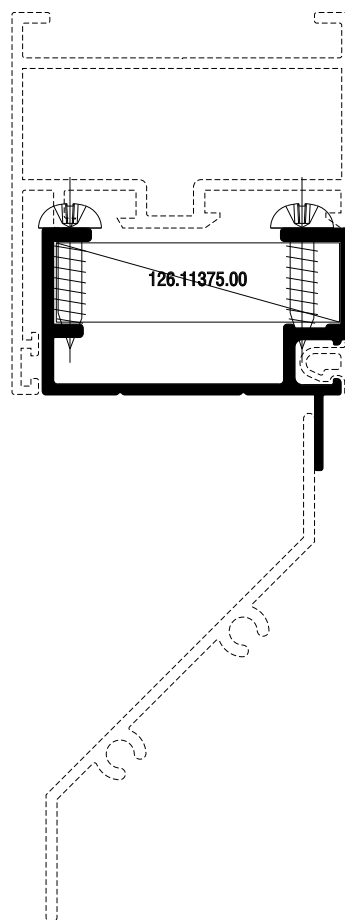
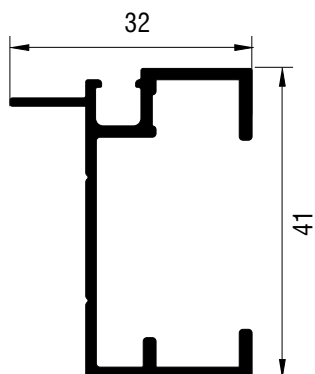

M9415	
Πρόσθετο Additional profile	
Εξωτερική περίμετρος External perimeter	233,3 mm
Κύρια περίμετρος Primary perimeter	97,8 mm
Ροπή αδρανείας x-x Moment of inertia x-x	4,26 cm <sup>4</sup>
Ροπή αδρανείας y-y Moment of inertia y-y	1,17 cm <sup>4</sup>
Βάρος Weight	461 gr/m

M5613	
Περσίδα Louver	
Εξωτερική περίμετρος External perimeter	195,4 mm
Κύρια περίμετρος Primary perimeter	82,3 mm
Ροπή αδρανείας x-x Moment of inertia x-x	2,25 cm <sup>4</sup>
Ροπή αδρανείας y-y Moment of inertia y-y	4,06 cm <sup>4</sup>
Βάρος Weight	391,3 gr/m

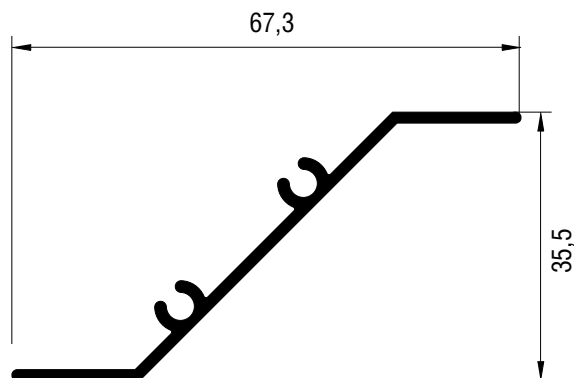

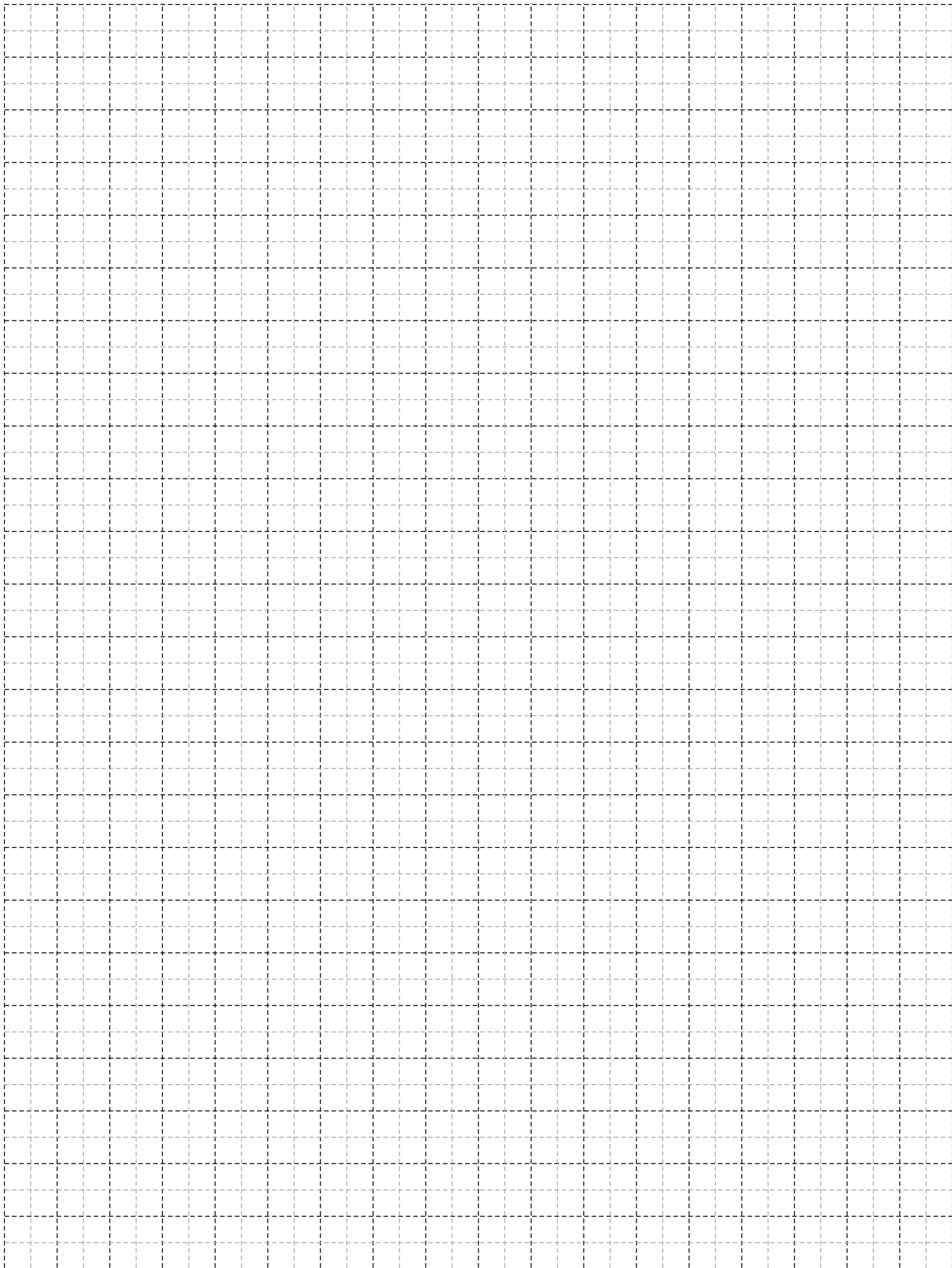

A large decorative graphic on the left side of the page consists of several overlapping diagonal stripes in shades of yellow and orange, extending from the top left towards the center.

# Βασικές Τυπολογίες

## Basic Typologies

Μονόφυλλο ανοιγόμενο - ανακλινόμενο παράθυρο  
One sash tilt & turn window

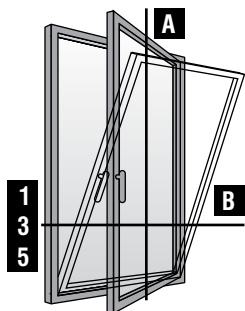

Δίφυλλο ανοιγόμενο - ανακλινόμενο παράθυρο  
Two sash tilt & turn window

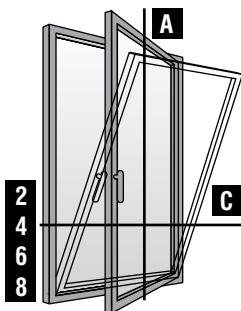

Μονόφυλλο ανοιγόμενο - ανακλινόμενο παράθυρο με παντζούρι  
One sash tilt & turn window with shutter

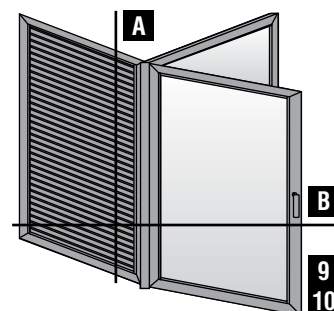

Δίφυλλο ανοιγόμενο - ανακλινόμενο παράθυρο με παντζούρι  
Two sash tilt & turn window with shutter

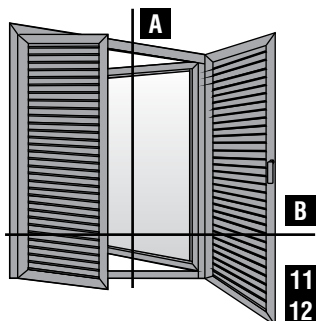

Τρίφυλλο ανοιγόμενο - ανακλινόμενο παράθυρο με παντζούρι  
Three sash tilt & turn window with shutter

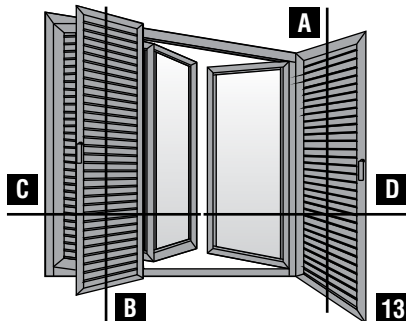

Τετράφυλλο ανοιγόμενο - ανακλινόμενο παράθυρο με παντζούρι  
Four sash tilt & turn window with shutter

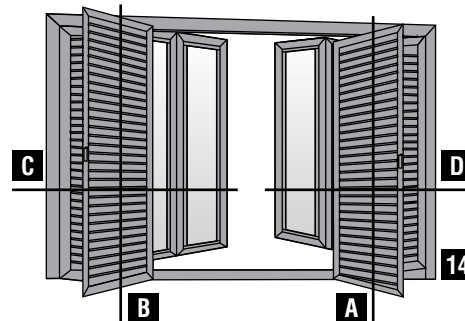

Δίφυλλη πόρτα εισόδου aller-retour  
Two sash aller-retour entrance door

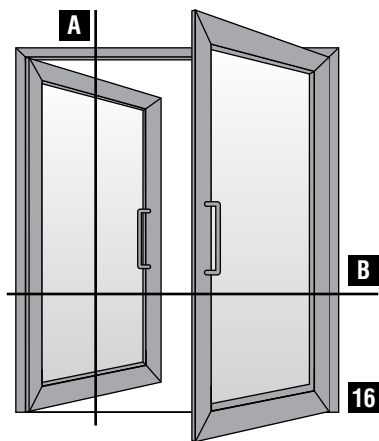

Δίφυλλο ανοιγόμενο - ανακλινόμενο παράθυρο με ρολό  
Two sash tilt & turn window with roller shutter

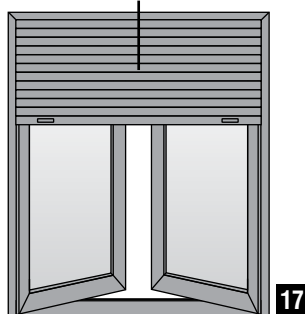

Αντικαταστάσεις κουφωμάτων  
Window replacement solutions

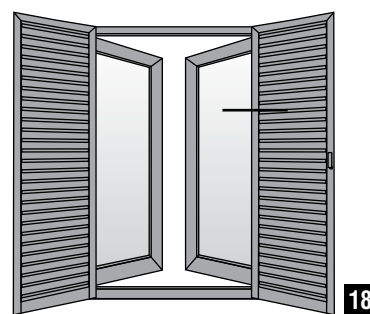

Μονόφυλλο ανοιγόμενο - ανακλινόμενο  
Single side-hung turn tilt and turn

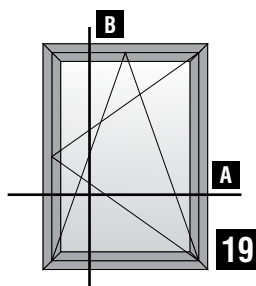

Δίφυλλο ανοιγόμενο - ανακλινόμενο  
Double side-hung turn, tilt and turn

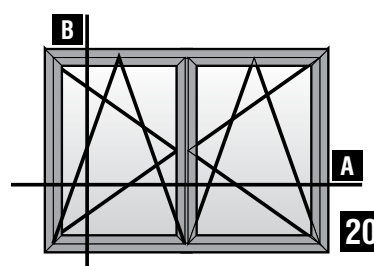

## Πόρτες Χωρίς κατωκάσι - Doors Without Threshold

Single sash entrance door,  
inward opening  
Μονόφυλλη πόρτα,  
ανοιγόμενη μέσα

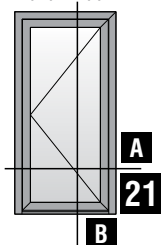

One sash door  
with fixed panel-inwards opening  
Μονόφυλλη ανοιγόμενη πόρτα  
με ένα σταθερό- ανοιγόμενη μέσα

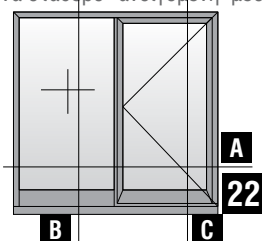

Double side-hung door,  
inward opening  
Δίφυλλη πόρτα  
ανοιγόμενη μέσα

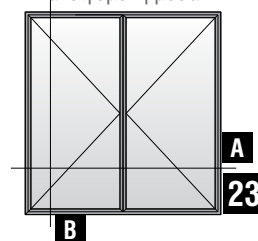

Single sash entrance door,  
outward opening  
Μονόφυλλη πόρτα  
ανοιγόμενη έξω

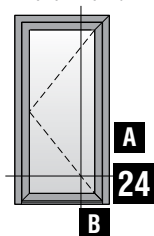

One sash door with fixed panel  
outwards opening  
Μονόφυλλη ανοιγόμενη πόρτα  
με ένα σταθερό- ανοιγόμενη έξω

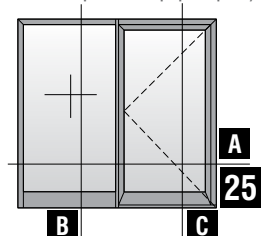

Double side-hung door,  
outward opening  
Δίφυλλη πόρτα  
ανοιγόμενη έξω

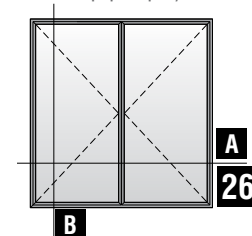

## Πόρτες Με κατωκάσι - Doors With Threshold

Single sash entrance door,  
inward opening, with threshold  
Μονόφυλλη πόρτα,  
ανοιγόμενη μέσα με κατωκάσι

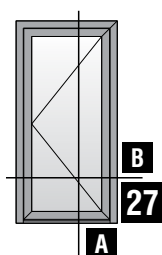

One sash door with fixed panel  
inwards opening with threshold  
Μονόφυλλη ανοιγόμενη πόρτα  
με ένα σταθερό - ανοιγόμενη  
μέσα με κατωκάσι

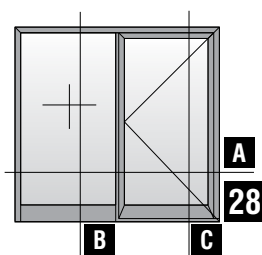

Double side-hung door,  
inward opening with threshold  
Δίφυλλη πόρτα  
ανοιγόμενη μέσα με κατωκάσι

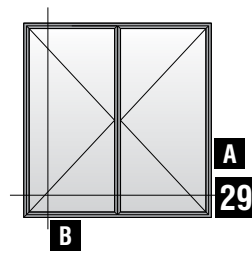

Single sash entrance door,  
outward opening with threshold  
Μονόφυλλη πόρτα ανοιγόμενη  
έξω με κατωκάσι

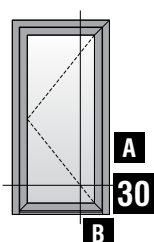

One sash door with fixed panel  
outwards opening with threshold  
Μονόφυλλη ανοιγόμενη πόρτα  
με ένα σταθερό- ανοιγόμενη  
έξω με κατωκάσι

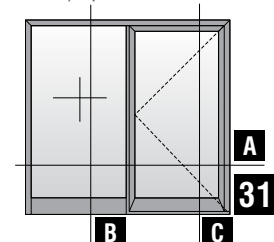

Double side-hung door,  
outward opening with threshold  
Δίφυλλη πόρτα ανοιγόμενη  
έξω με κατωκάσι

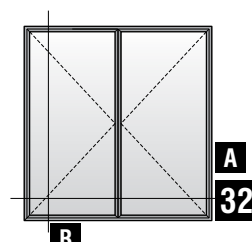

## Παντζούρια Χωρίς κατωκάσι - Shutters Without Threshold

Δίφυλλο ανοιγόμενο  
παντζούρι χωρίς κατωκάσι  
Two sash shutter  
without threshold

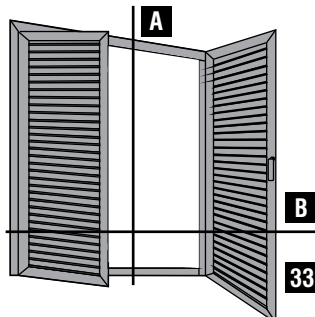

Τετράφυλλο ανοιγόμενο  
παντζούρι χωρίς κατωκάσι  
Four sash shutter  
without threshold

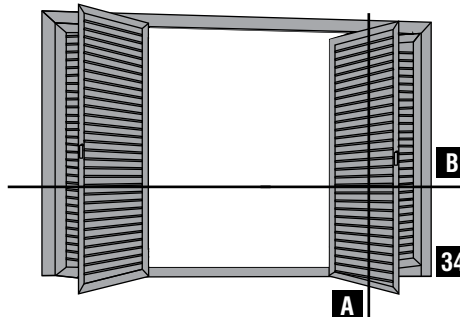

## Θυρίδες Εξαερισμού - Ventilation panels

Μονόφυλλο σταθερό με κάσα  
και ενσωματωμένη σήτα  
Single fixed with frame  
and integrated flyscreen

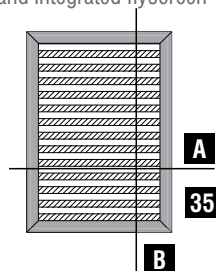

Μονόφυλλο σταθερό  
Single fixed

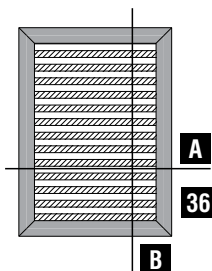

Μονόφυλλο ανοιγόμενο με τζάμι  
και ενσωματωμένη σήτα  
Single side-hung casement  
with glazing  
and integrated flyscreen

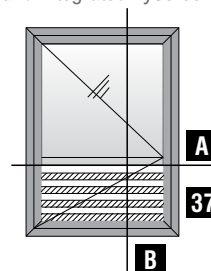

A large, abstract graphic on the left side of the page, composed of several overlapping diagonal bands in shades of yellow and orange, creating a sense of depth and movement.

Τομές 1:2  
Sections 1:2

## Μονόφυλλο ανοιγόμενο - ανακλινόμενο παράθυρο One sash tilt & turn window

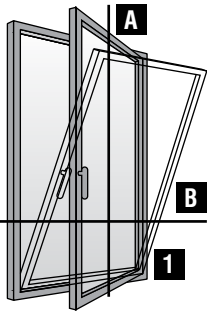

Κοπές προφίλ   Profile cuttings	
Πλάτος φύλλου Sash width	$Sw = Fw - 45mm$ ή / or $Sw = A + 12mm$
Ύψος φύλλου Sash height	$Sh = Fh - 45mm$ ή / or $Sh = B + 12mm$

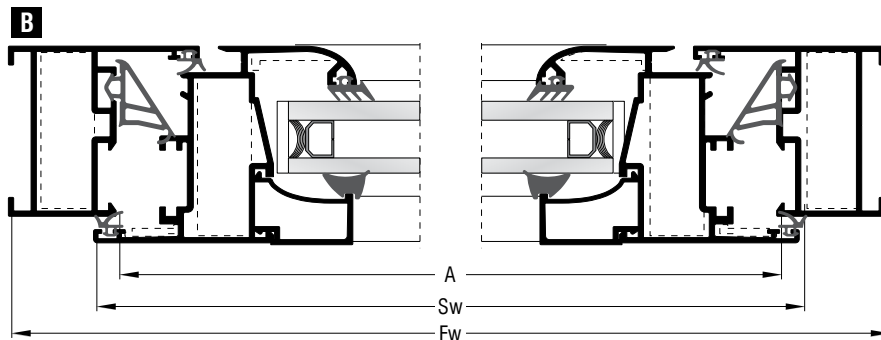
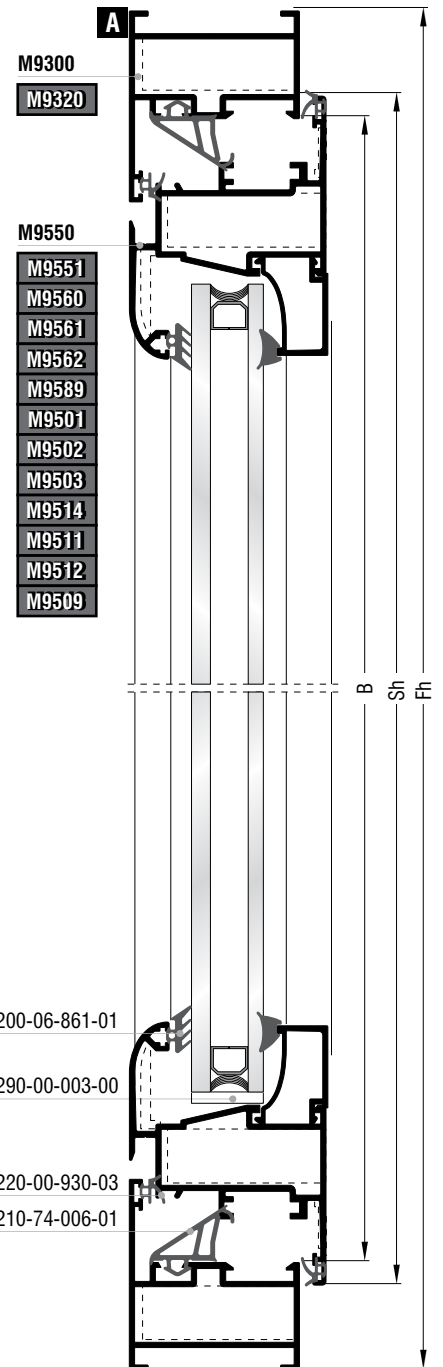

## Δίφυλλο ανοιγόμενο - ανακλινόμενο παράθυρο Two sash tilt & turn window

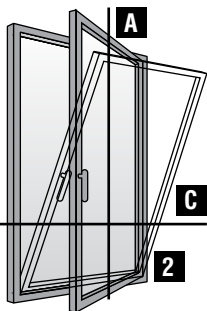

Κοπές προφίλ   Profile cuttings	
Πλάτος φύλλου Sash width	$Sw = Fw - 50mm / 2$ ή / or $Sw = A + 7mm / 2$
Ύψος φύλλου Sash height	$Sh = Fh - 45mm$ ή / or $Sh = B + 12mm$

200-06-861-01  
290-00-003-00  
220-00-930-03  
210-74-006-01

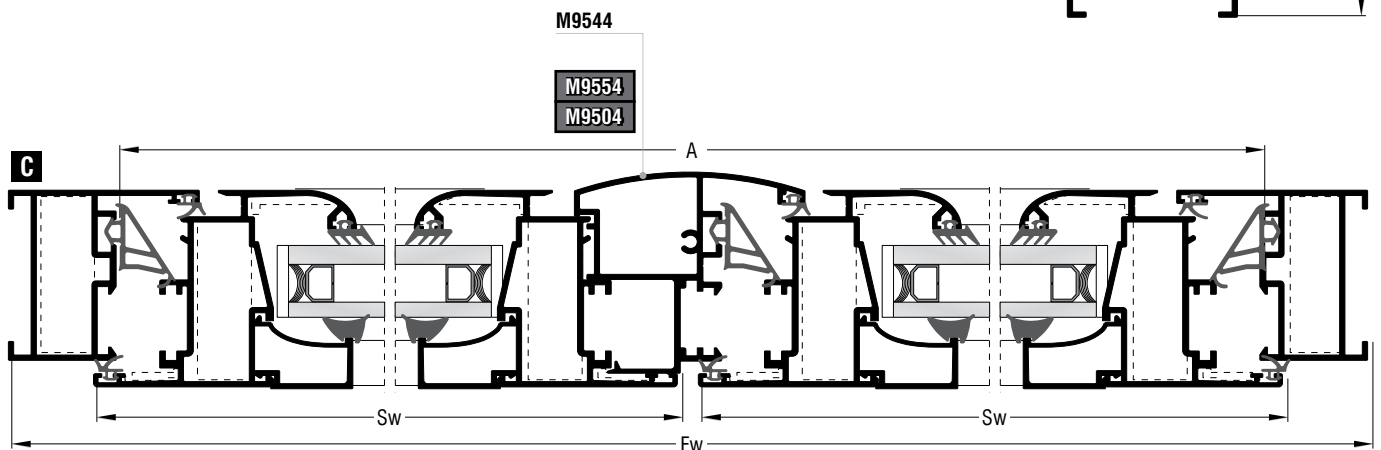

## Μονόφυλλο ανοιγόμενο - ανακλινόμενο παράθυρο One sash tilt & turn window

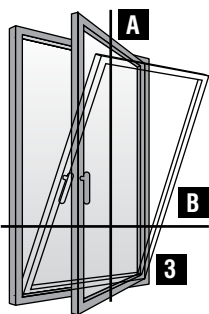

Κοπές προφίλ   Profile cuttings	
Πλάτος φύλλου Sash width	$Sw = Fw - 56mm$ ή   or $Sw = A + 12mm$
Ύψος φύλλου Sash height	$Sh = Fh - 56mm$ ή   or $Sh = B + 12mm$

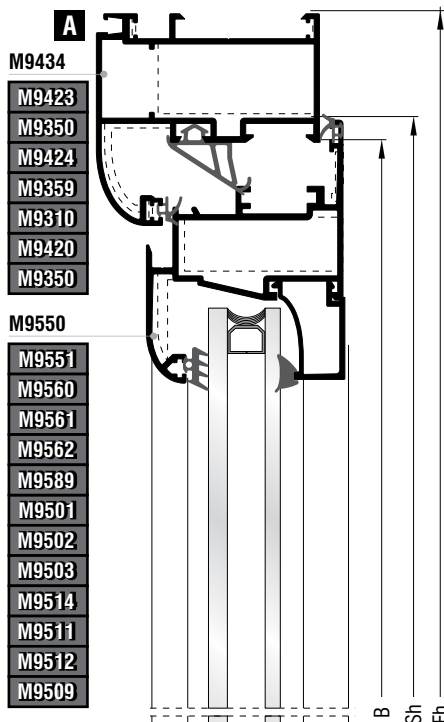

M9434

M9423  
M9350  
M9424  
M9359  
M9310  
M9420  
M9350

M9550

M9551  
M9560  
M9561  
M9562  
M9589  
M9501  
M9502  
M9503  
M9514  
M9511  
M9512  
M9509

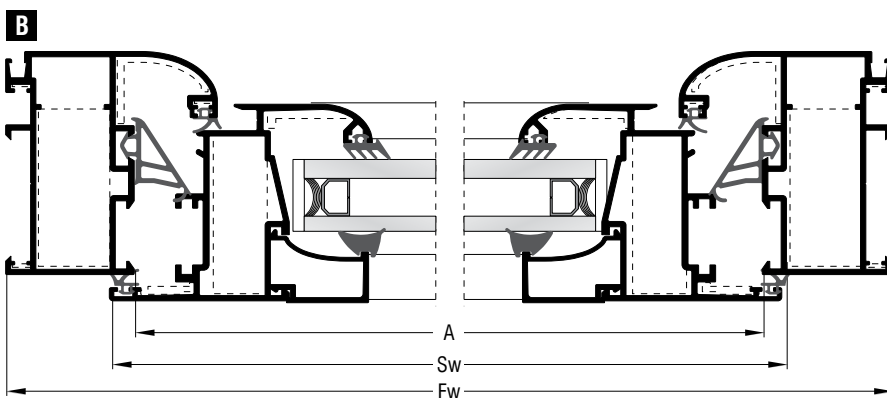

## Δίφυλλο ανοιγόμενο - ανακλινόμενο παράθυρο Two sash tilt & turn window

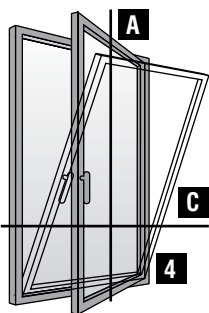

Κοπές προφίλ   Profile cuttings	
Πλάτος φύλλου Sash width	$Sw = Fw - 61mm / 2$ ή   or $Sw = A + 7mm / 2$
Ύψος φύλλου Sash height	$Sh = Fh - 56mm$ ή   or $Sh = B + 12mm$

200-06-861-01

290-00-003-00

220-00-930-03

210-74-006-01

M9544

M9554  
M9504

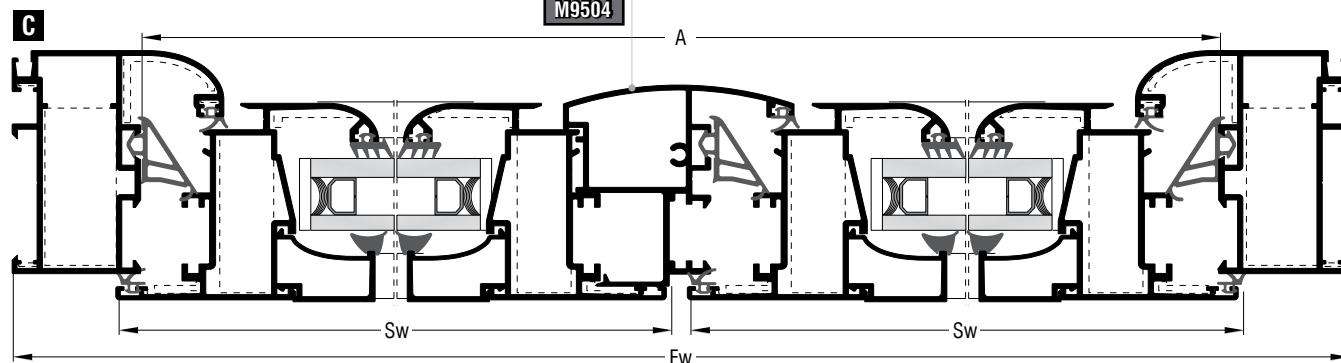

## Μονόφυλλο ανοιγόμενο - ανακλινόμενο παράθυρο One sash tilt & turn window

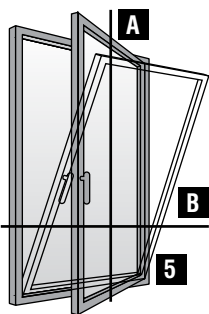

Κοπές προφίλ   Profile cuttings	
Πλάτος φύλλου Sash width	$Sw = Fw - 62,6mm$ ή   or $Sw = A + 12mm$
Ύψος φύλλου Sash height	$Sh = Fh - 62,6mm$ ή   or $Sh = B + 12mm$

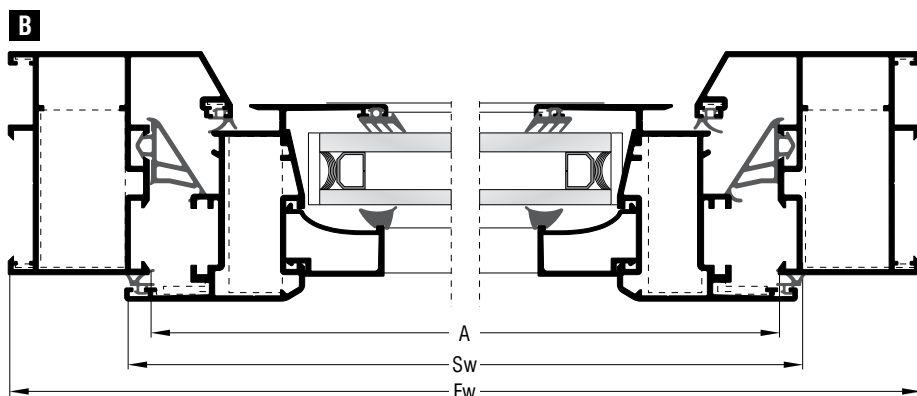
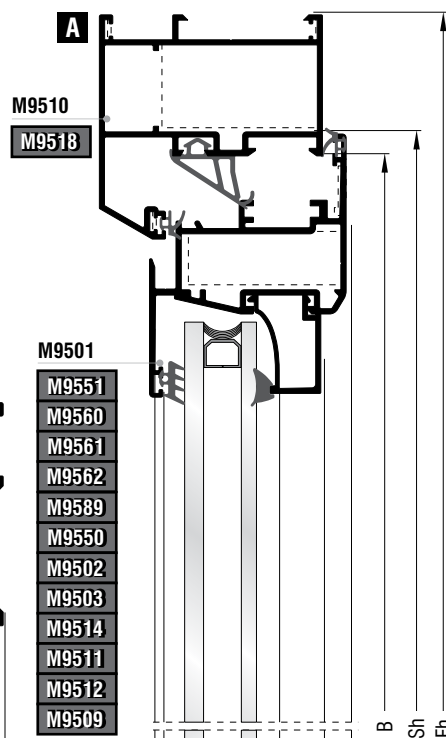

## Δίφυλλο ανοιγόμενο - ανακλινόμενο παράθυρο Two sash tilt & turn window

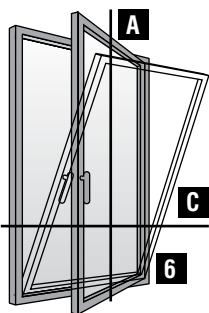

Κοπές προφίλ   Profile cuttings	
Πλάτος φύλλου Sash width	$Sw = Fw - 67,6mm / 2$ ή   or $Sw = A + 7mm / 2$
Ύψος φύλλου Sash height	$Sh = Fh - 62,6mm$ ή   or $Sh = B + 12mm$

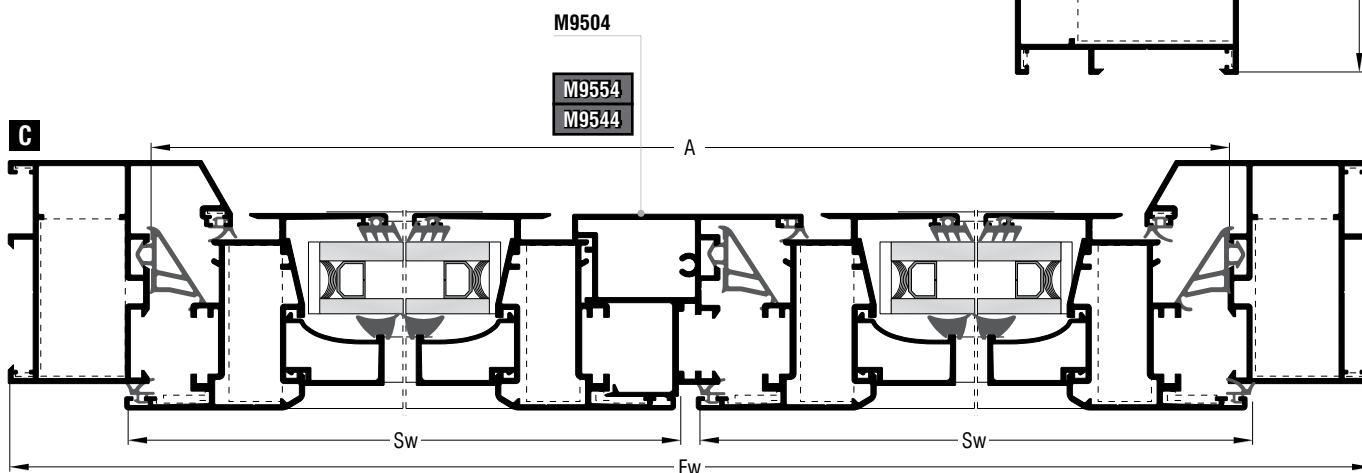
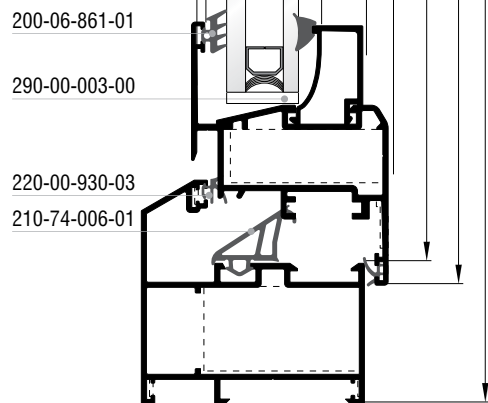

Μονόφυλλο ανοιγόμενο - ανακλινόμενο παράθυρο με παντζούρι  
 One sash tilt & turn window with shutter

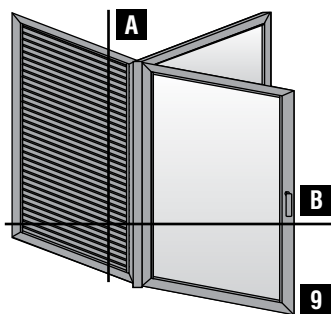

Κοπές προφίλ / Profile cuttings	
Πλάτος φύλλων Sashes width	$Sw = Fw - 56mm$ ή / or $Sw = A + 12mm$
Ύψος φύλλου Sash height	$Sh1 = Fh1 - 56mm$ ή / or $Sh1 = B1 + 12mm$
Ύψος φύλλου παντζουριού Shutter sash height	$Sh2 = Fh2 - 35,3mm$ ή / or $Sh2 = B2 + 12mm$

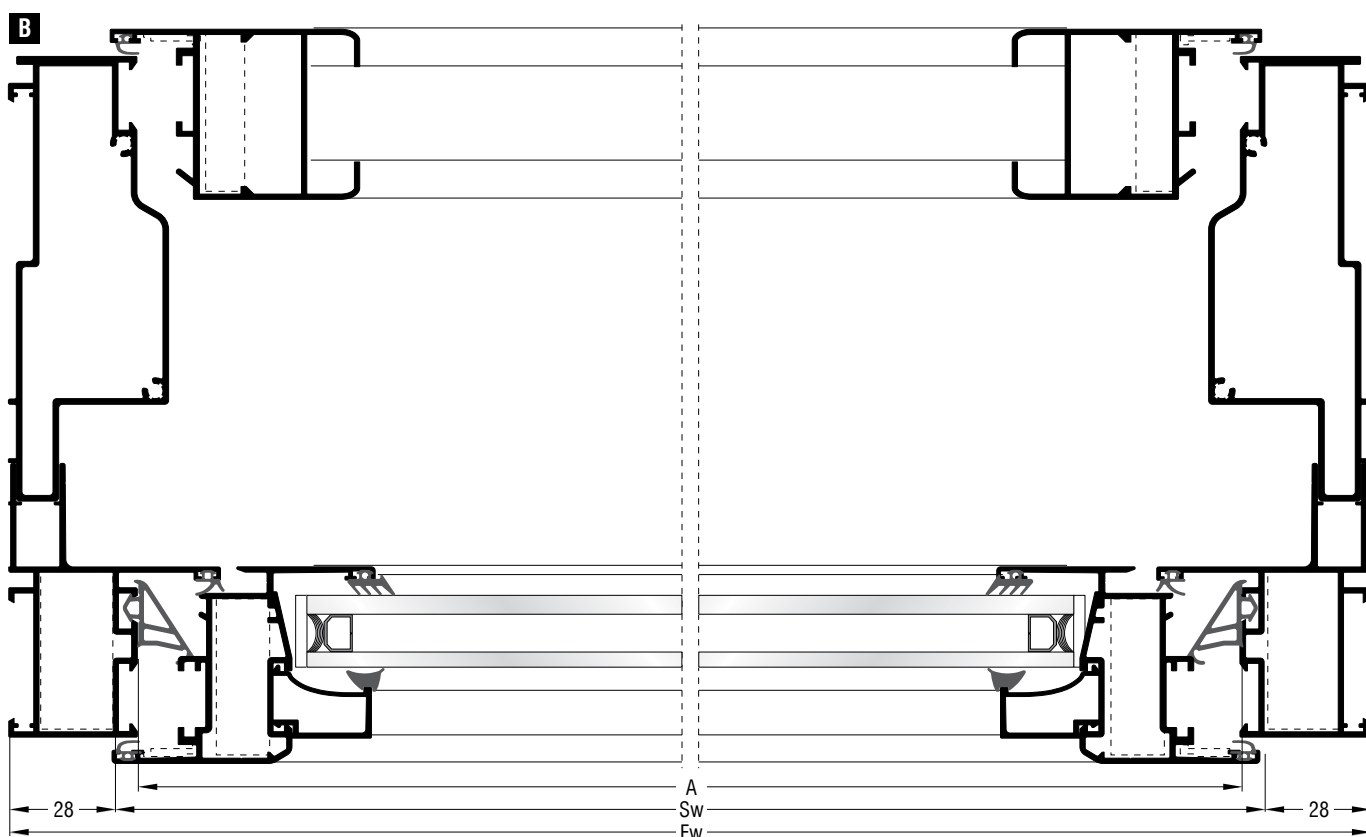
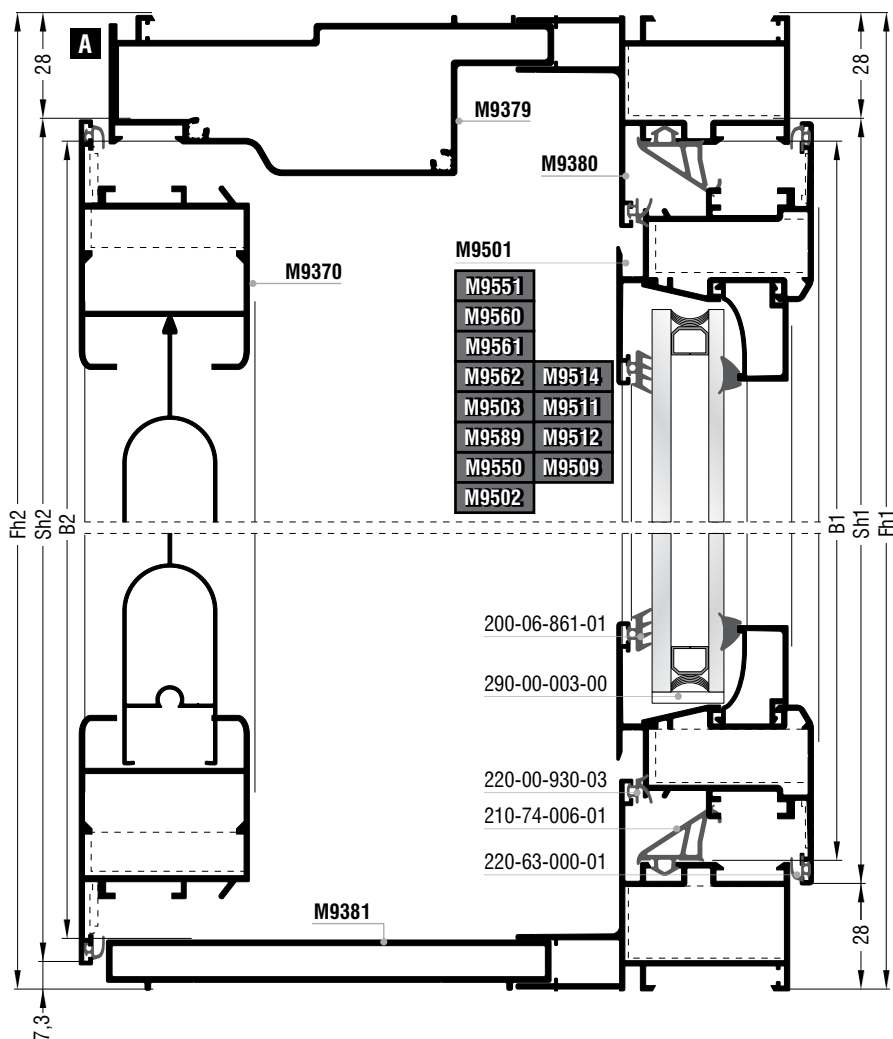

Μονόφυλλο ανοιγόμενο - ανακλινόμενο παράθυρο με παντζούρι  
 One sash tilt & turn window with shutter

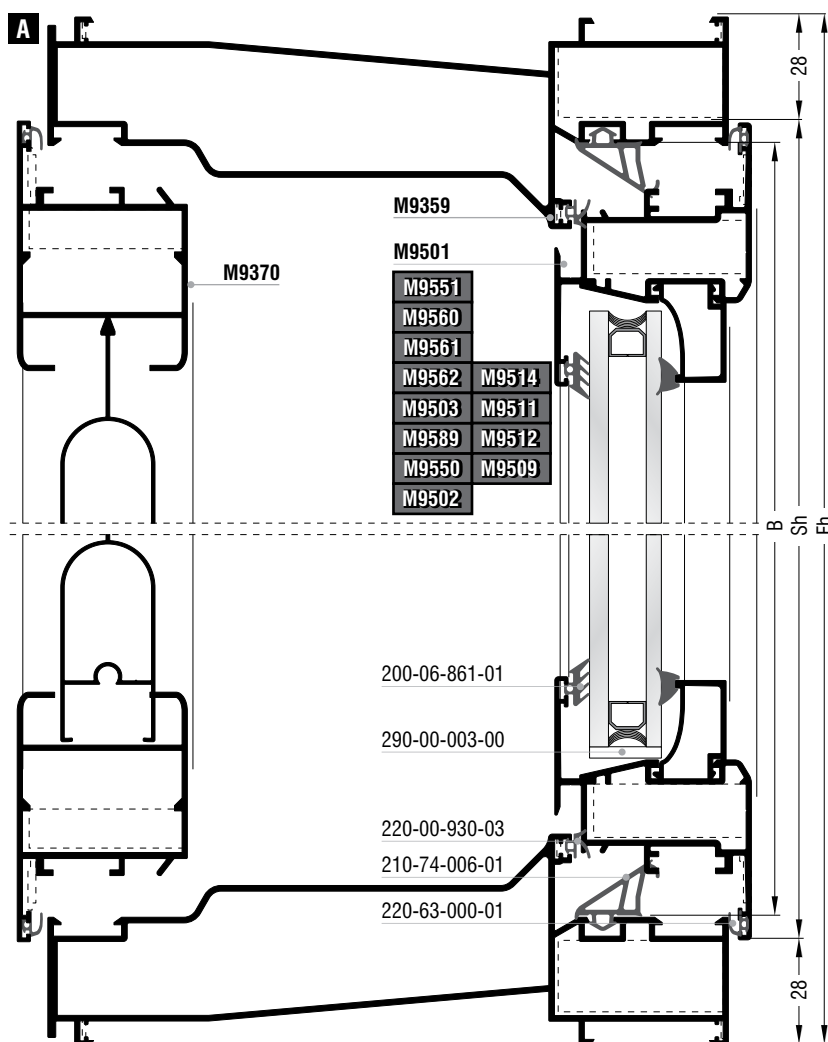
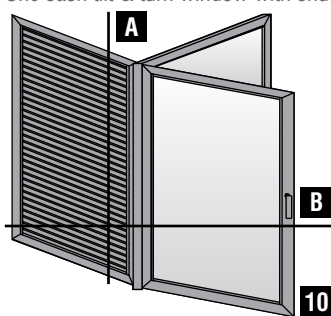

Κοπές προφίλ / Profile cuttings	
Πλάτος φύλλων Sashes width	Sw = Fw - 56mm ή / or Sw = A + 12mm
Ύψος φύλλων Sashes height	Sh = Fh - 56mm ή / or Sh = B + 12mm

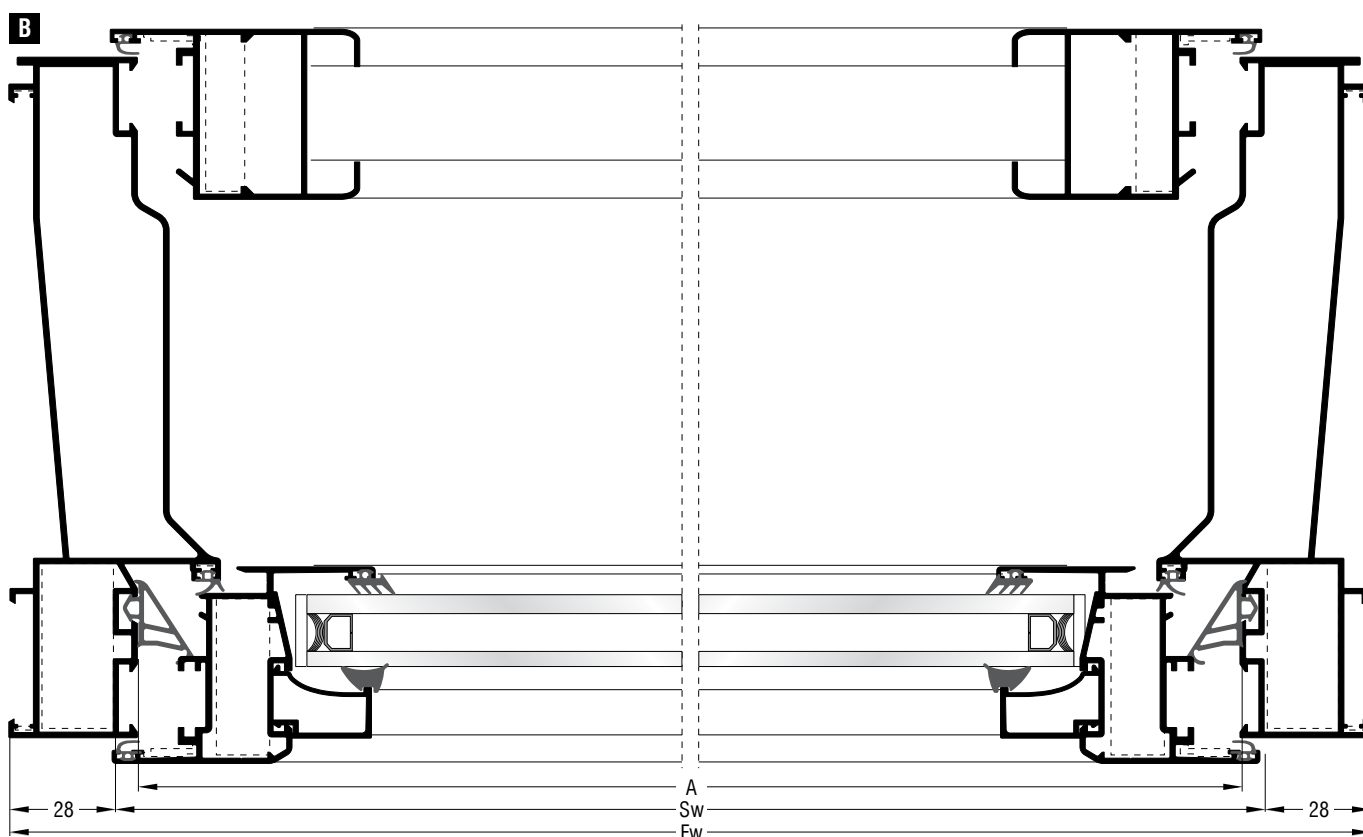

Δίφυλλο ανοιγόμενο - ανακλινόμενο παράθυρο με παντζούρι  
Two sash tilt & turn window with shutter

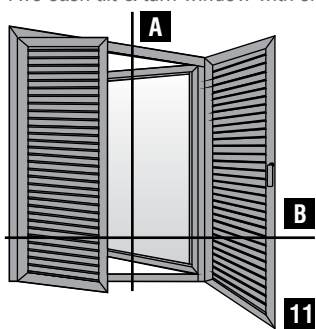

Κοπές προφίλ / Profile cuttings	
Πλάτος φύλλων Sashes width	$Sw = Fw - 61mm / 2$ ή / or $Sw = A + 7mm / 2$
Ύψος φύλλου Sash height	$Sh1 = Fh1 - 56mm$ ή / or $Sh1 = B1 + 12mm$
Ύψος φύλλου παντζουριού Shutter sash height	$Sh2 = Fh2 - 35,3mm$ ή / or $Sh2 = B2 + 12mm$

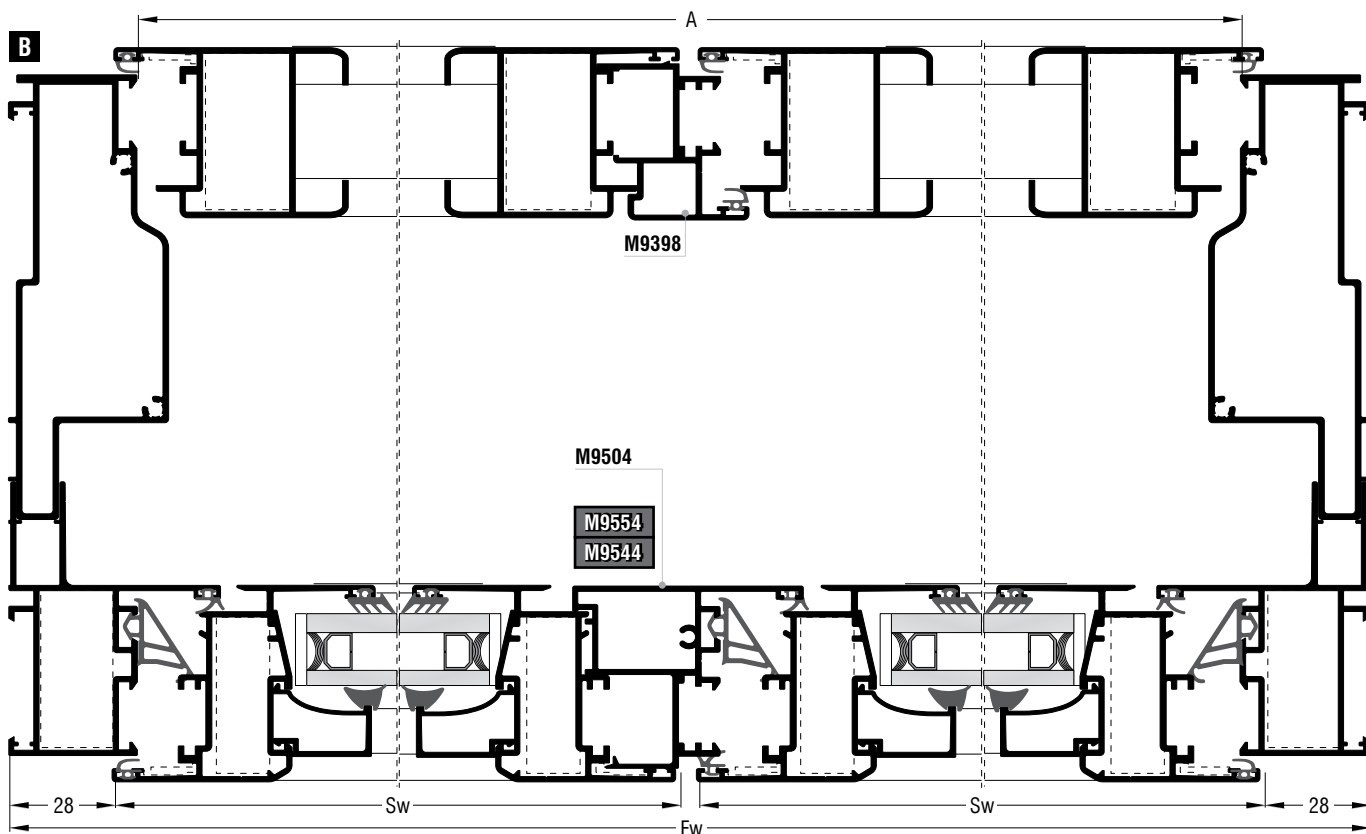
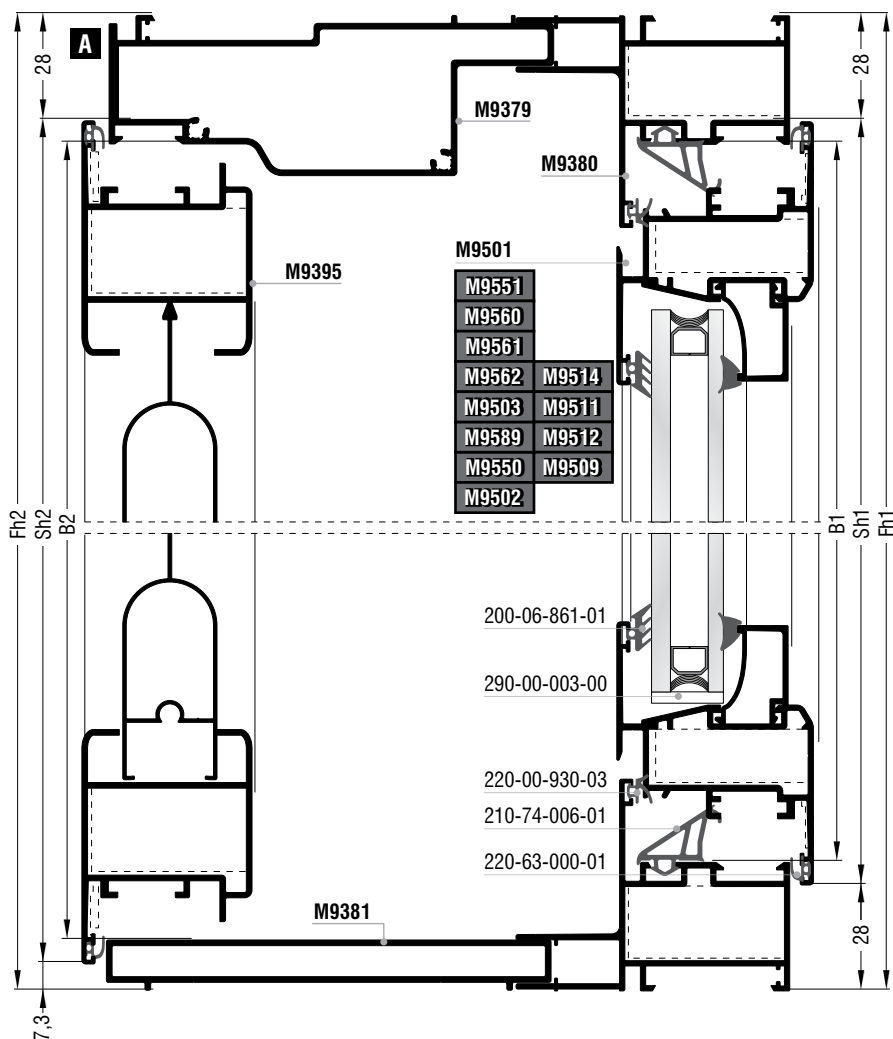

Δίφυλλο ανοιγόμενο - ανακλινόμενο παράθυρο με παντζούρι  
Two sash tilt & turn window with shutter

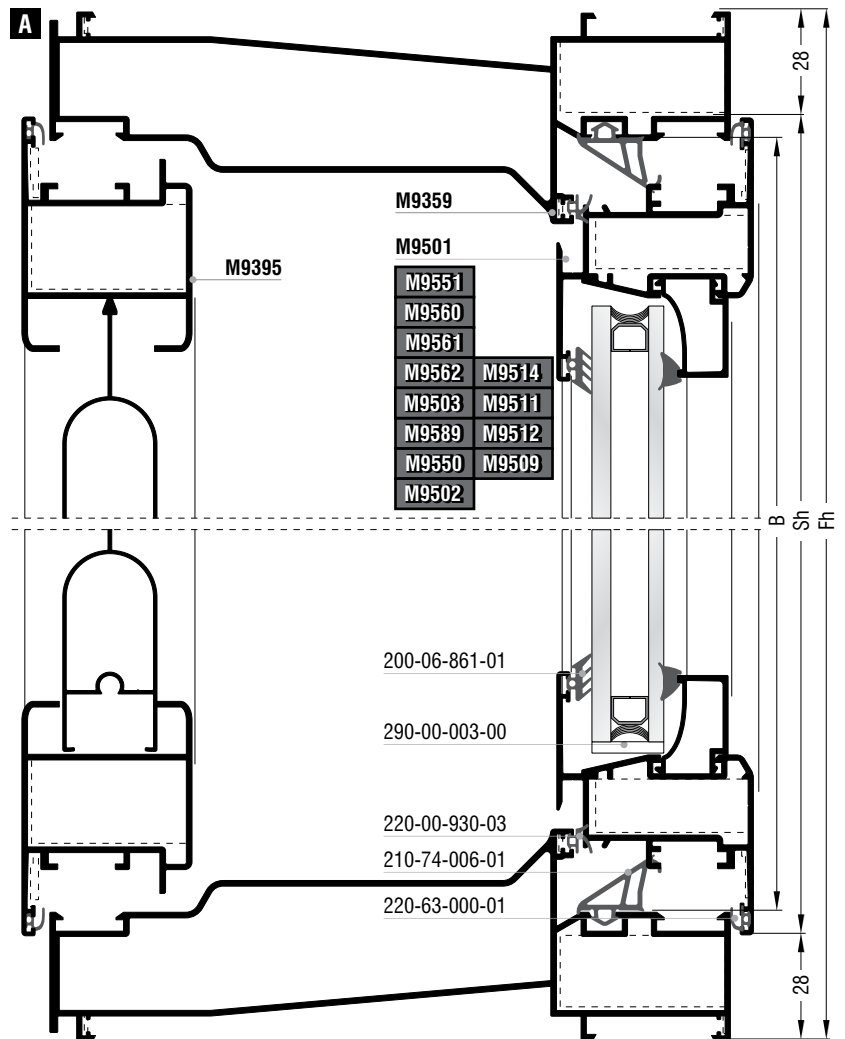
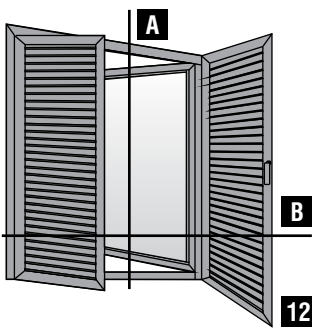

Κοπές προφίλ / Profile cuttings	
Πλάτος φύλλων Sashes width	$Sw = Fw - 61\text{mm} / 2$ ή / or $Sw = A + 7\text{mm} / 2$
Ύψος φύλλων Sashes height	$Sh = Fh - 56\text{mm}$ ή / or $Sh = B + 12\text{mm}$

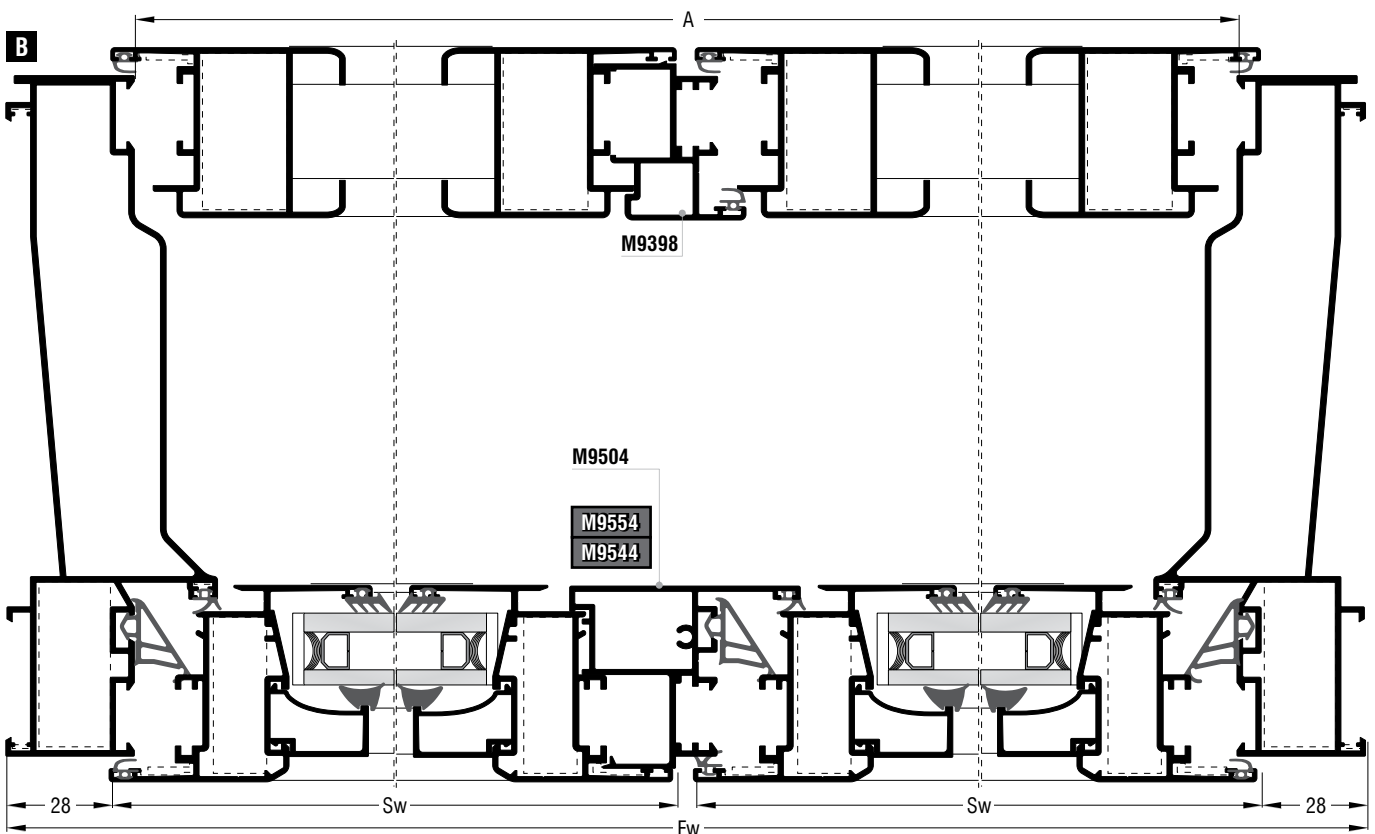

Τρίφυλλο ανοιγόμενο - ανακλινόμενο παράθυρο με παντζούρι  
 Three sash tilt & turn window with shutter

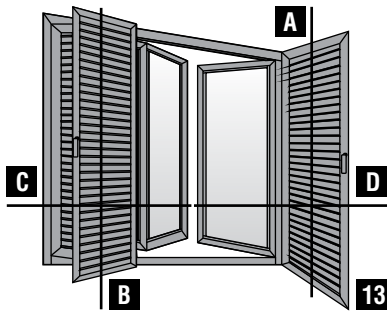

Κοπές προφίλ / Profile cuttings	
Πλάτος φύλλων Sashes width	$Sw = Fw - 66mm / 3$ ή / or $Sw = A + 2mm / 3$
Ύψος φύλλου Sash height	$Sh1 = Fh1 - 56mm$ ή / or $Sh1 = B1 + 12mm$
Ύψος φύλλου παντζουριού Shutter sash height	$Sh2 = Fh2 - 35,3mm$ ή / or $Sh2 = B2 + 12mm$

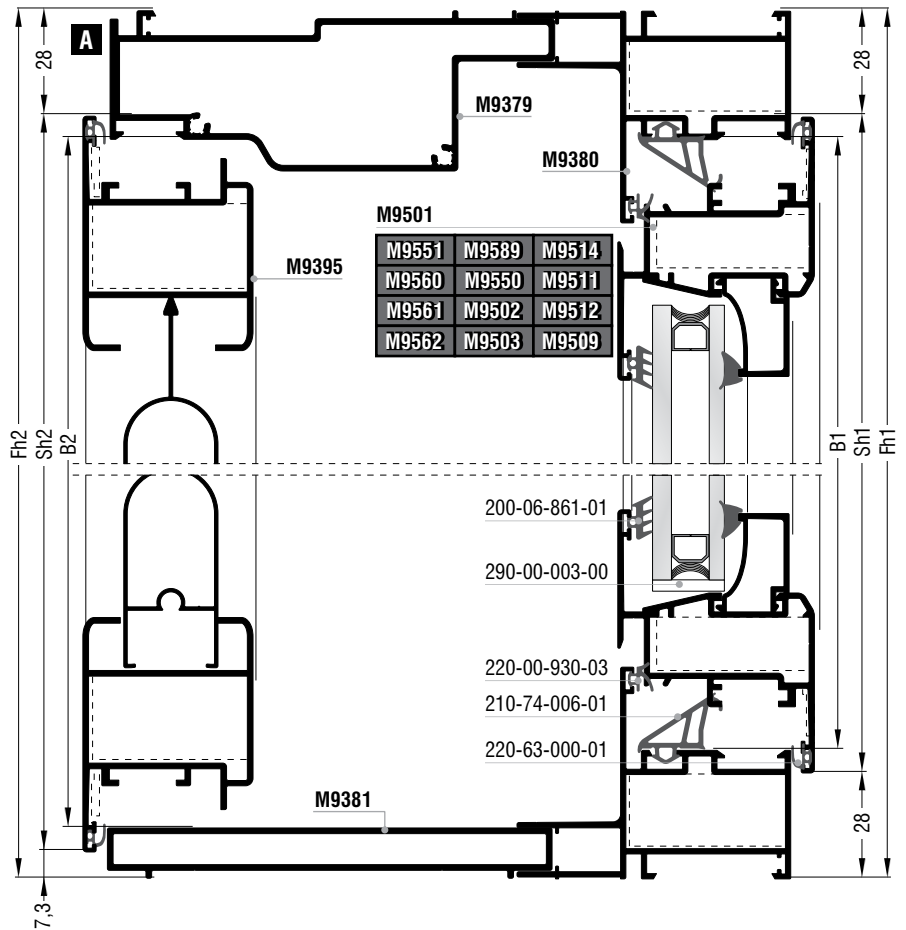

Κοπές προφίλ / Profile cuttings	
Πλάτος φύλλων Sashes width	$Sw = Fw - 66mm / 3$ ή / or $Sw = A + 2mm / 3$
Ύψος φύλλων Sashes height	$Sh = Fh - 56mm$ ή / or $Sh = B + 12mm$

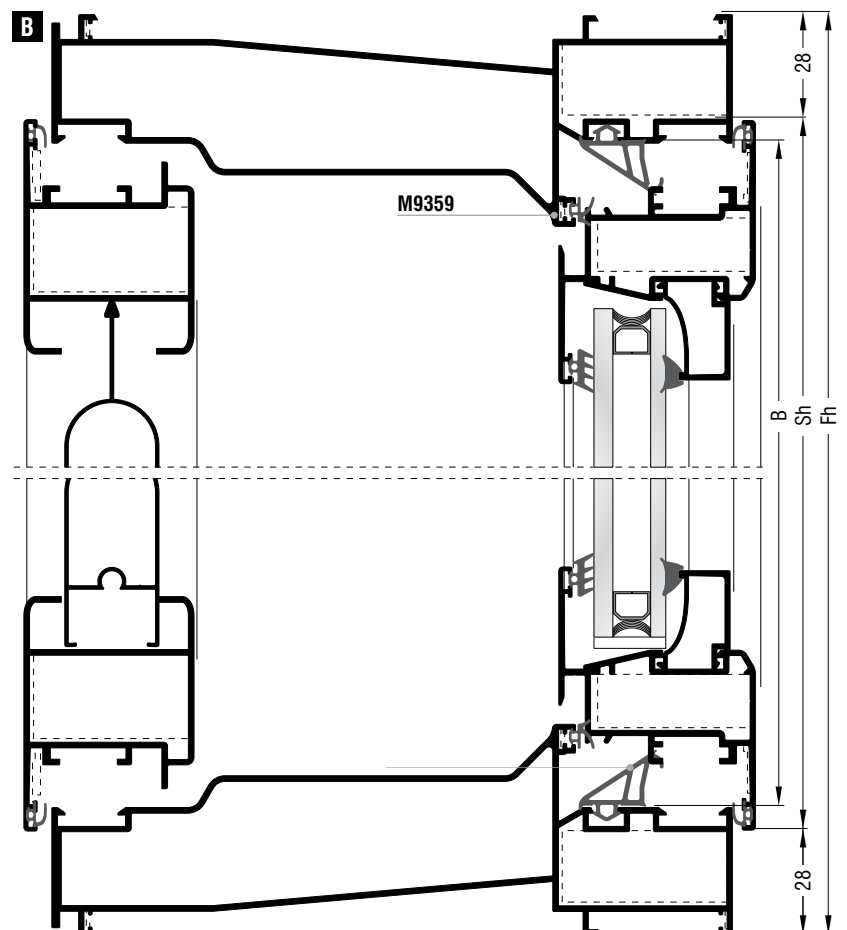

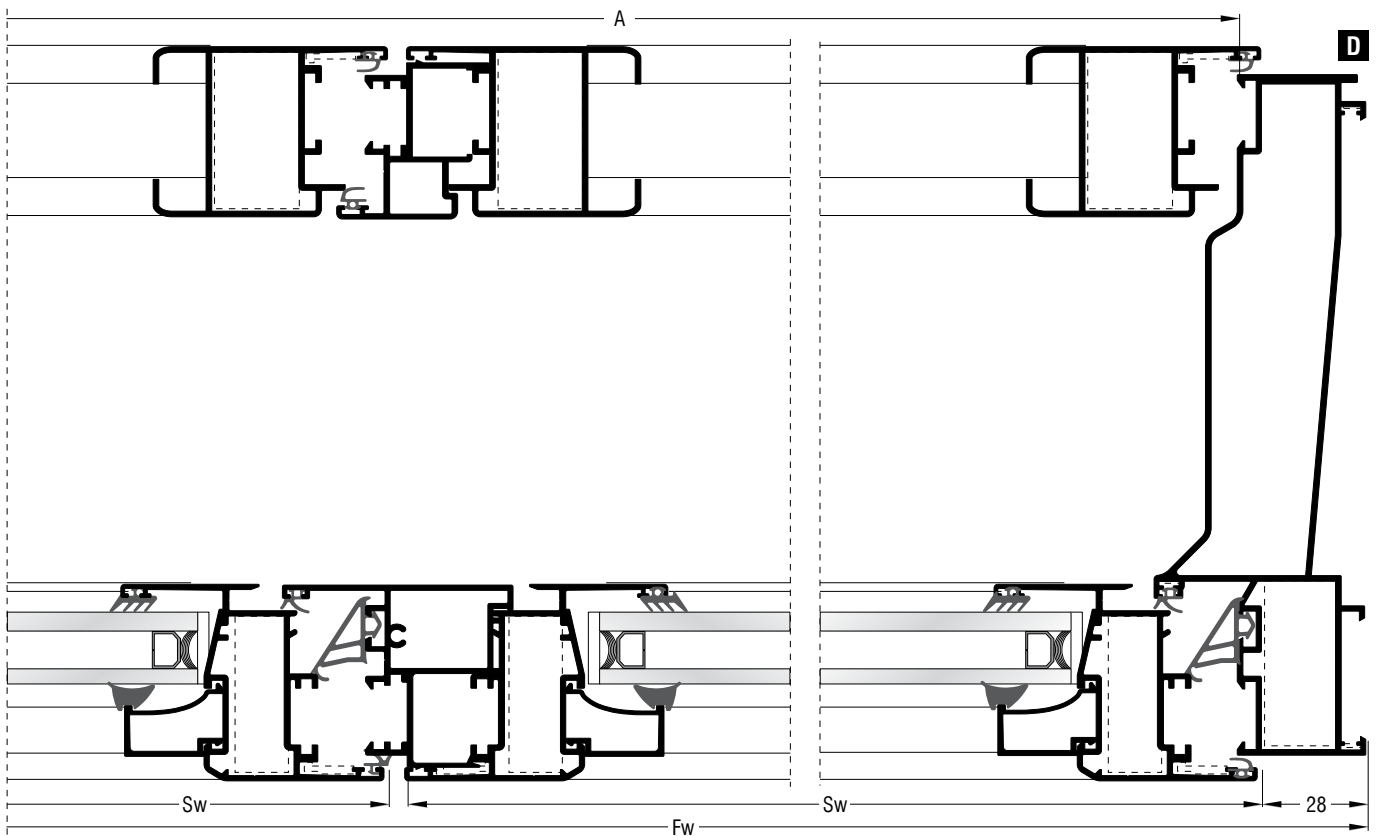
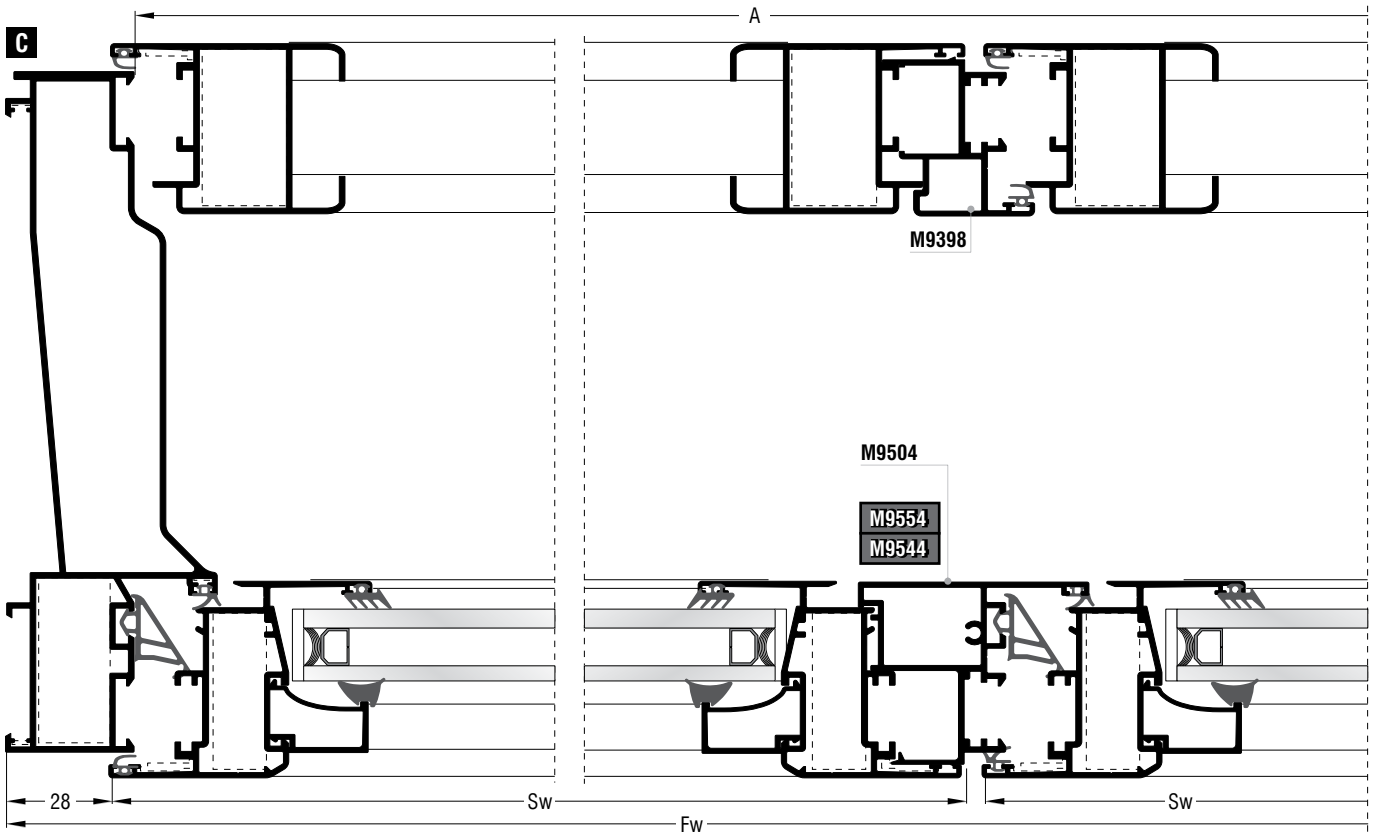

Τετράφυλλο ανοιγόμενο - ανακλινόμενο παράθυρο με παντζούρι  
Four sash tilt & turn window with shutter

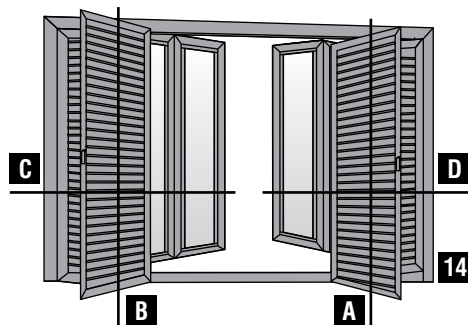

Κοπές προφίλ / Profile cuttings	
Πλάτος φύλλων Sashes width	$Sw = Fw - 71\text{mm} / 4$ ή / or $Sw = A - 3\text{mm} / 4$
Ύψος φύλλου Sash height	$Sh1 = Fh1 - 56\text{mm}$ ή / or $Sh1 = B1 + 12\text{mm}$
Ύψος φύλλου παντζουριού Shutter sash height	$Sh2 = Fh2 - 35,3\text{mm}$ ή / or $Sh2 = B2 + 12\text{mm}$

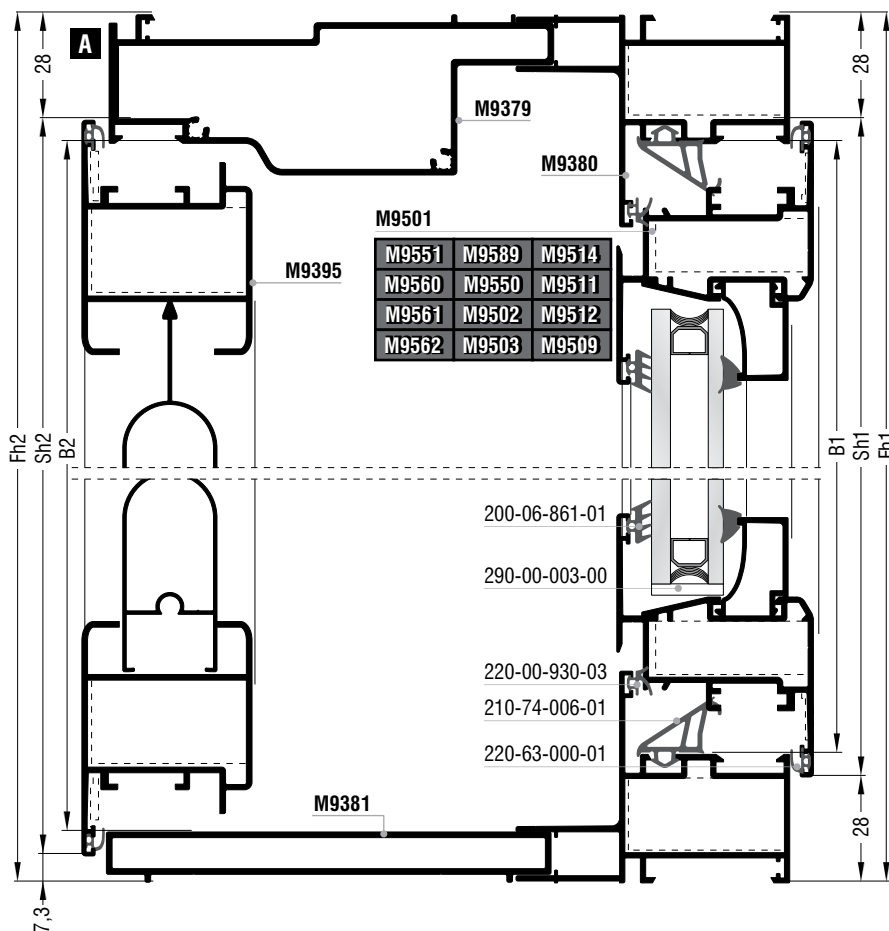

Κοπές προφίλ / Profile cuttings	
Πλάτος φύλλων Sashes width	$Sw = Fw - 71\text{mm} / 4$ ή / or $Sw = A - 3\text{mm} / 4$
Ύψος φύλλων Sashes height	$Sh = Fh - 56\text{mm}$ ή / or $Sh = B + 12\text{mm}$

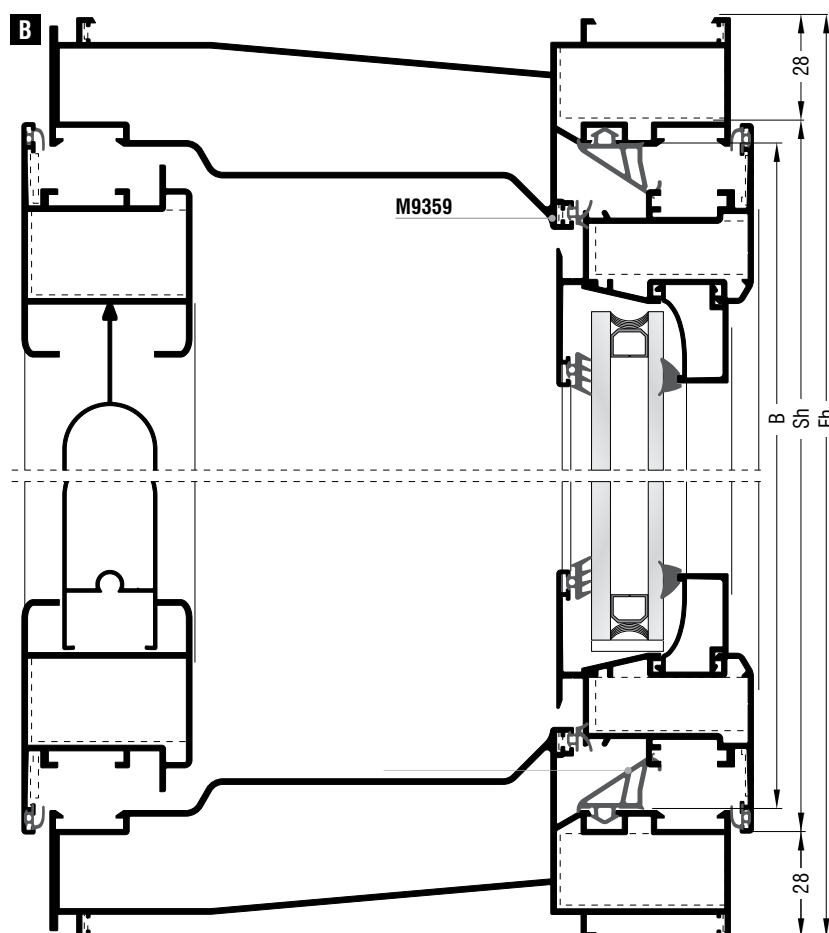

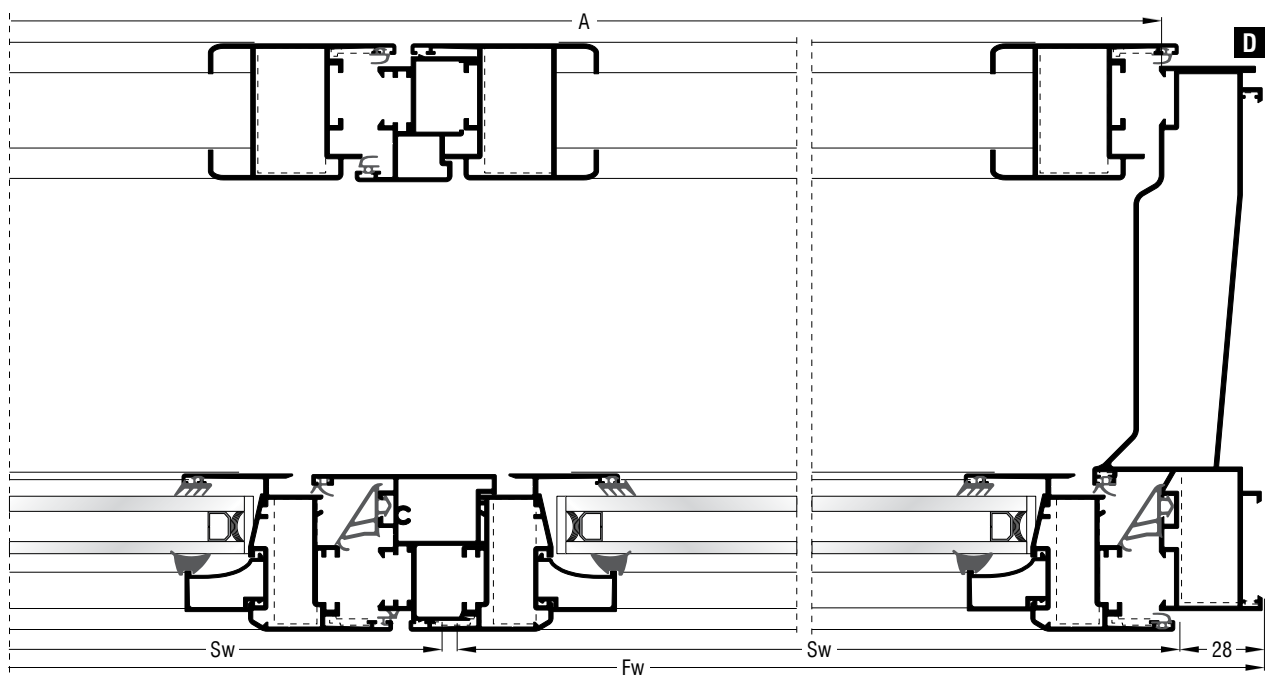
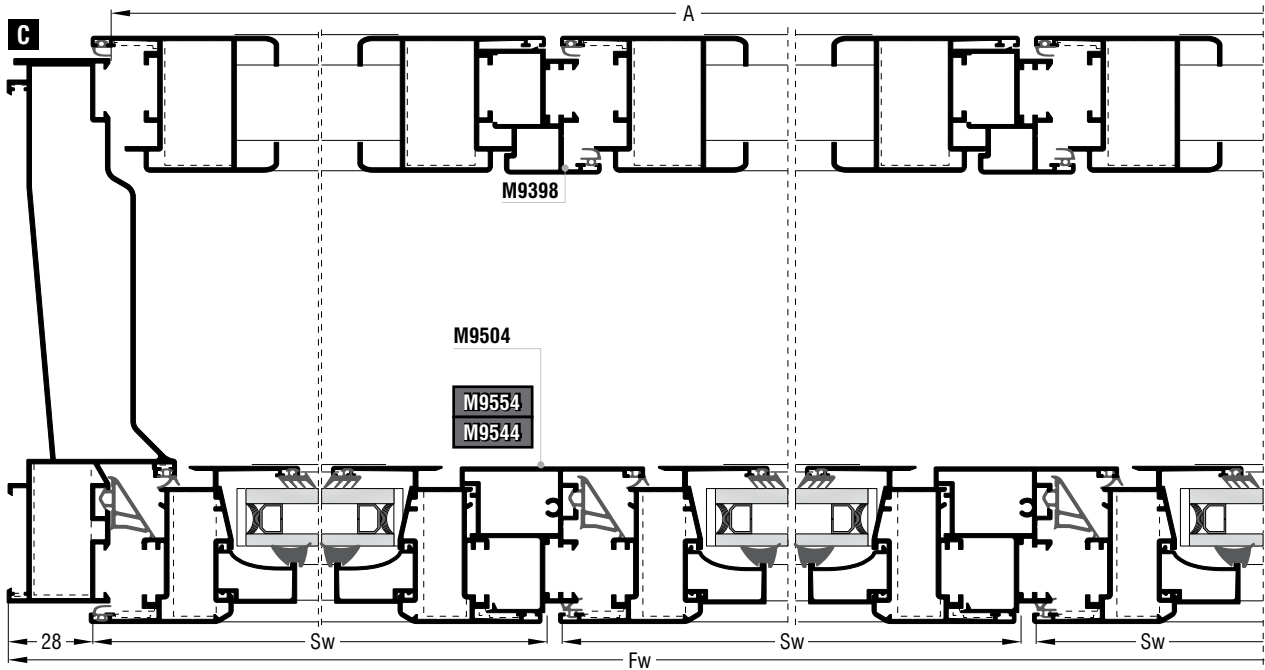

Δίφυλλη πόρτα εισόδου aller-retour  
Two sash aller-retour entrance door

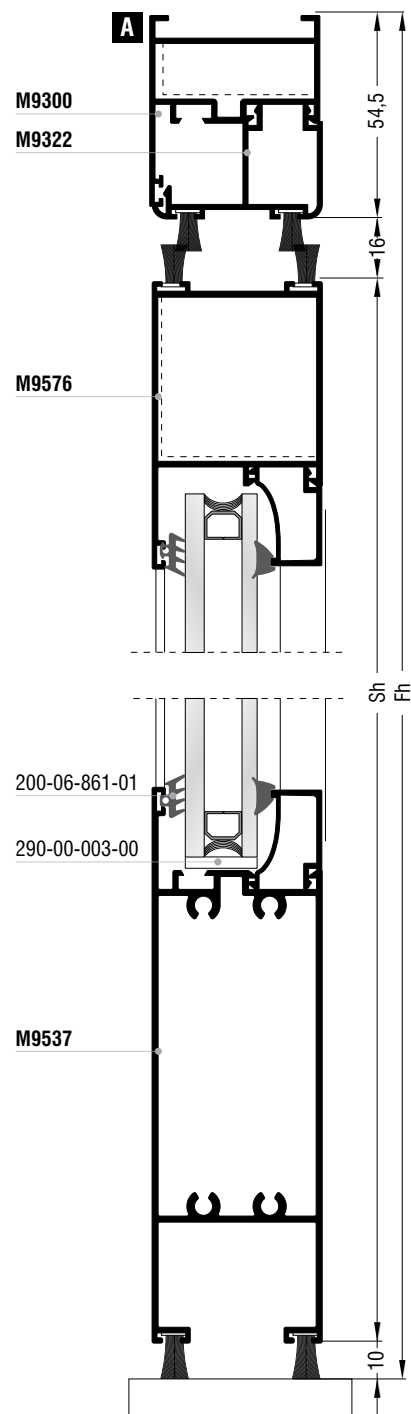
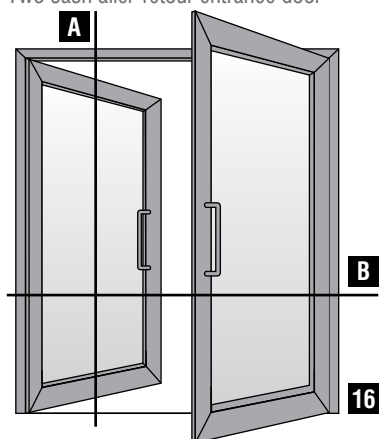

Κοπές προφίλ / Profile cuttings	
Πλάτος φύλλου Sash width	$Sw = Fw - 157mm / 2$
Ύψος φύλλου Sash height	$Sh = Fh - 80,5mm$

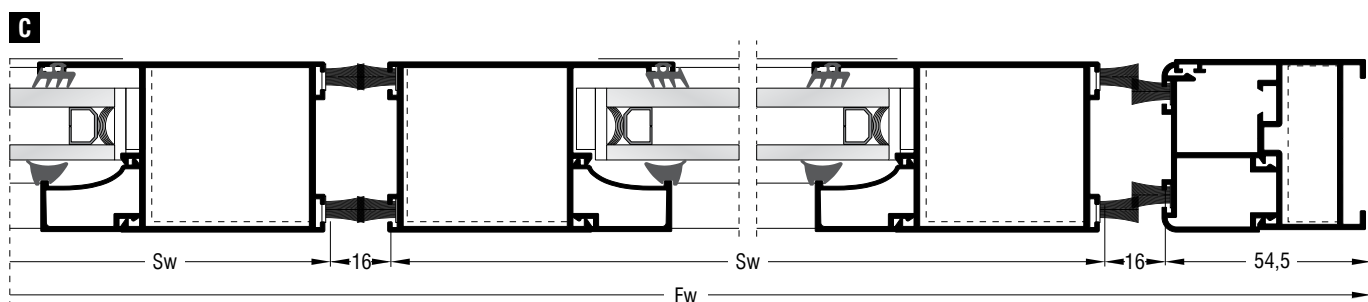
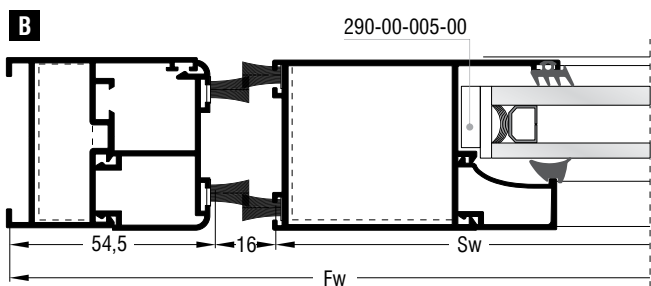

Δίφυλλο ανοιγόμενο - ανακλινόμενο παράθυρο με ρολό  
Two sash tilt & turn window with roller shutter

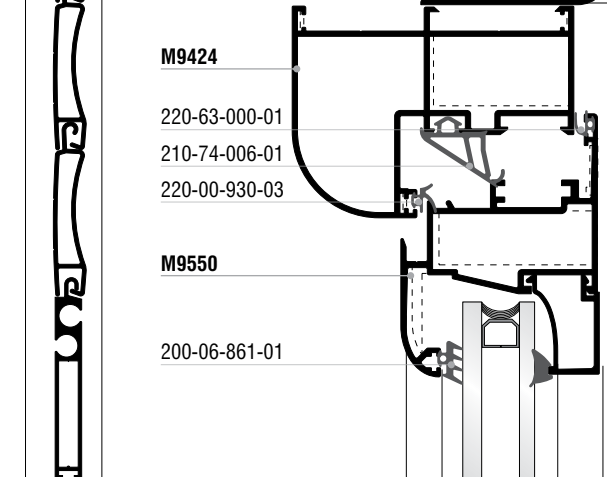
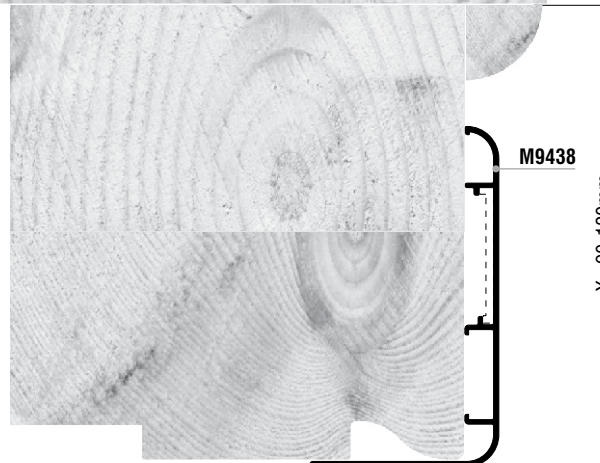
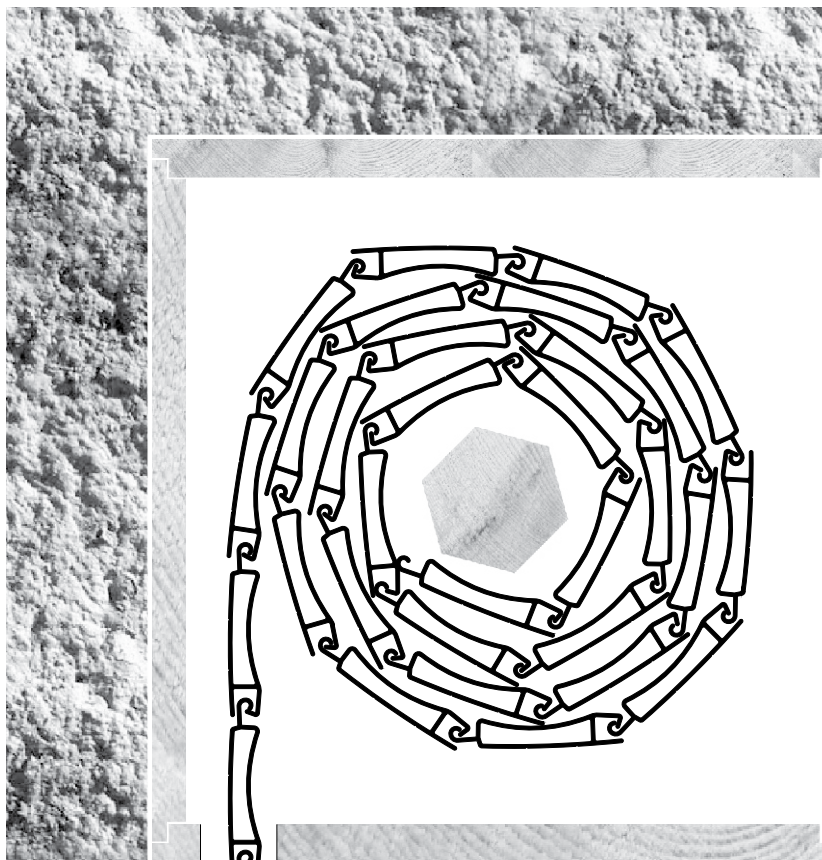
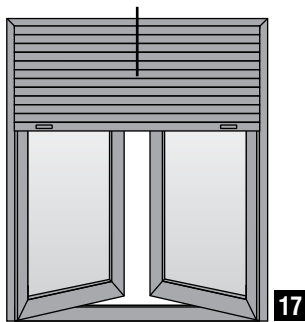

M9424

220-63-000-01

210-74-006-01

220-00-930-03

M9550

200-06-861-01

M9438

X=90-120mm

Αντικαταστάσεις κουφωμάτων  
Window replacement solutions

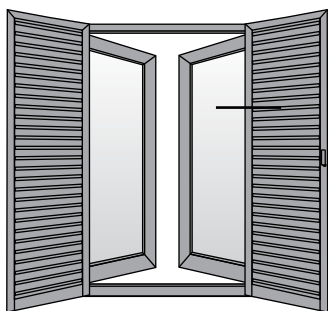

18

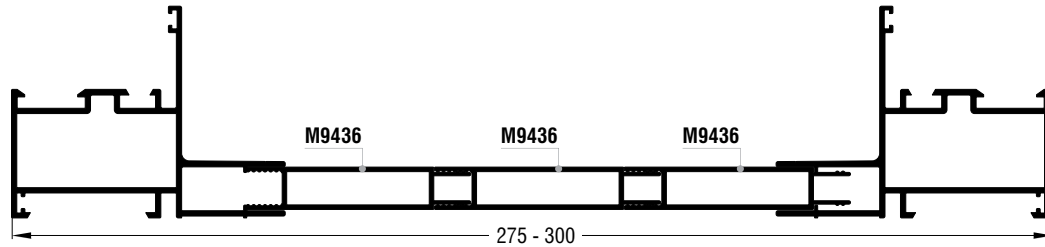
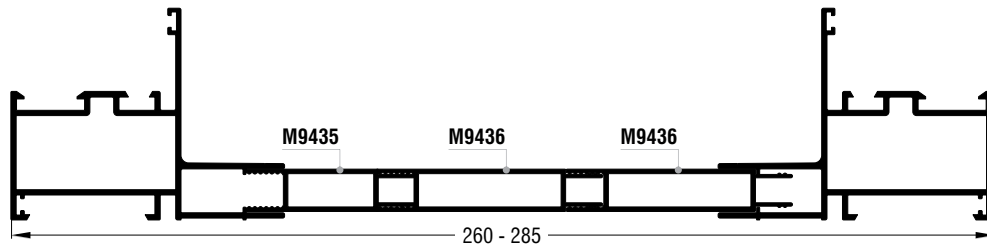
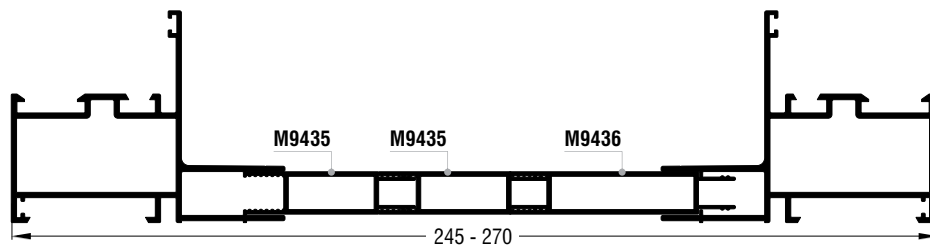
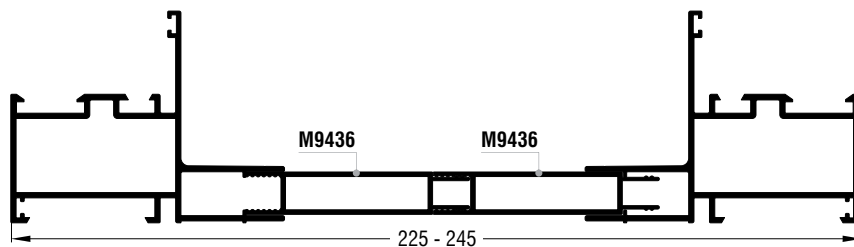
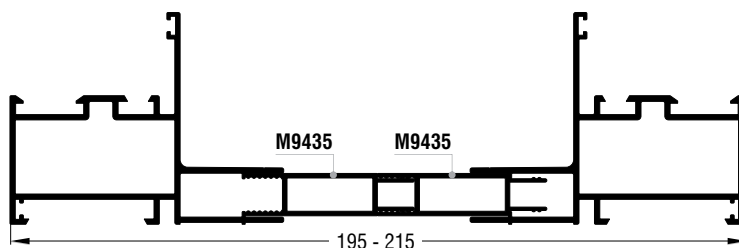
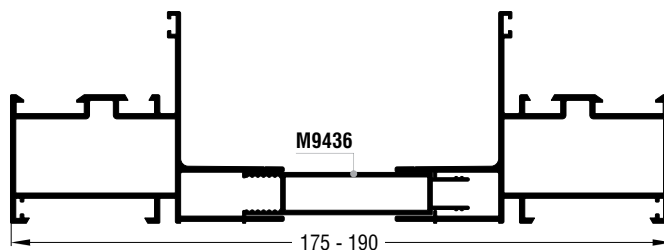
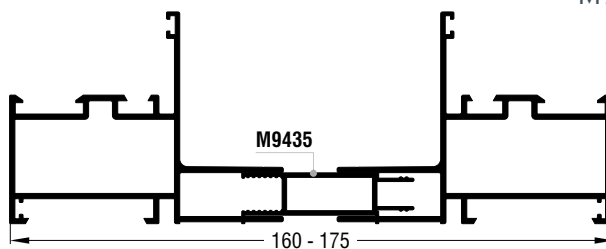

[GO TO THE INDEX](#)

Μονόφυλλο  
ανοιγόμενο - ανακλινόμενο  
Single side-hung turn  
tilt and turn

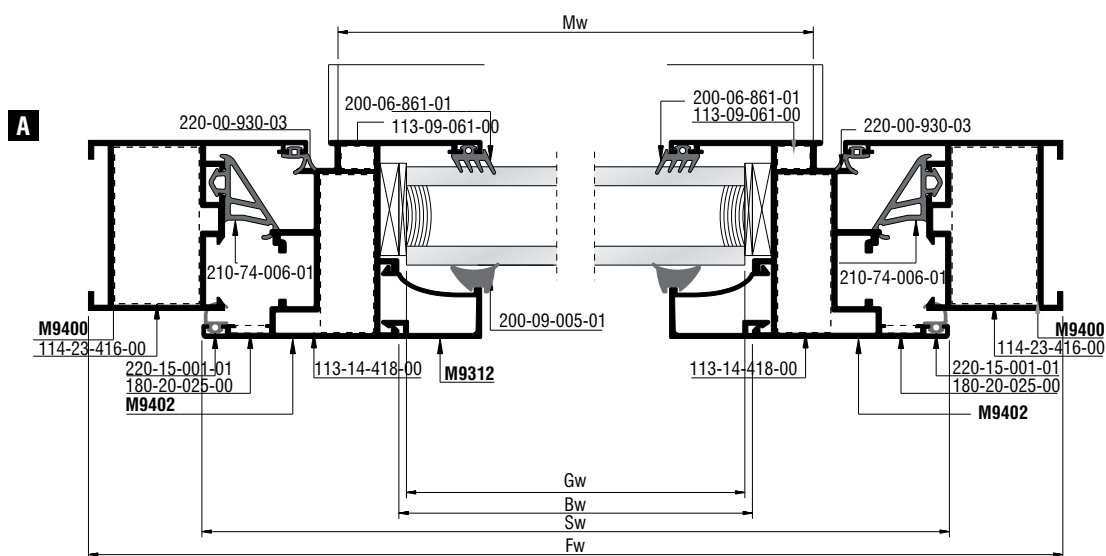
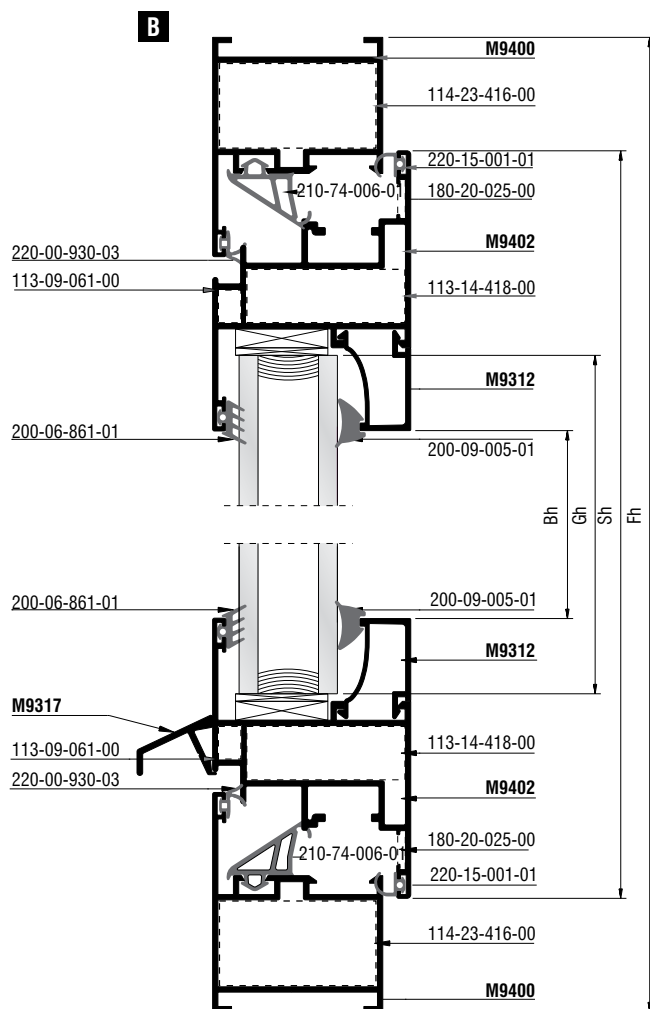
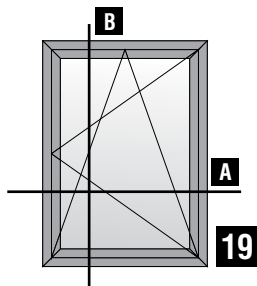

Κοπές προφίλ - Profile cuttings			Κοπές εξαρτημάτων - Accessory cuttings			
			Κωδικός - Code	Εξάρτημα - Accessory	Περιγραφή - Description	Ποσότητα - Quantity
Πλάτος κάσας (M9400) Frame width		2 τεμ. - pieces	<b>210-74-006-01</b>		Κεντρικό ελαστικό Central gasket	2Fw+2Fh
Ύψος κάσας (M9400) Frame height		2 τεμ. - pieces	<b>200-06-861-01</b>		Λάστιχο τζαμιού έξω Outer glazing gasket	2Fw+2Fh
Πλάτος φύλλου (M9402) Sash width		2 τεμ. - pieces	<b>200-09-005-01</b>		Ελαστικό σφήνα Inner glazing gasket	2Sw+2Sh
Ύψος φύλλου (M9402) Sash height		2 τεμ. - pieces	<b>220-00-930-03</b>		Ελαστικό κάσας Frame gasket	2Fw+2Fh
Πλάτος πηχάκι (M9312) Glazing bead width		2 τεμ. - pieces	<b>220-15-001-01</b>		Ελαστικό φύλλου Sash gasket	2Sw+2Sh
			<b>290-00-002-00</b>		Τακάκι τζαμιού 2mm 2mm setting block	4τεμ. - pieces
Ύψος πηχάκι (M9312) Glazing bead height		2 τεμ. - pieces	<b>290-00-005-00</b>		Τακάκι τζαμιού 5mm 5mm setting block	4τεμ. - pieces
			<b>113-09-061-00</b>		Γωνία σύνδεσης πρεσαριστή καρφωτή Crimp nail cleat	4 τεμ. - pieces
Νεροσταλάχτης (M9317) Waterproofing profile		1 τεμ. - pieces	<b>113-14-418-00</b>		Γωνία σύνδεσης πρεσαριστή καρφωτή Crimp nail cleat	4 τεμ. - pieces
Πλάτος τζαμιού Glazing width		1 τεμ. - pieces	<b>114-23-416-00</b>		Γωνία σύνδεσης υποδοχή για βίδα Crimp cleat pre-tapped	4 τεμ. - pieces
Ύψος τζαμιού Glazing height		1 τεμ. - pieces	<b>180-20-025-00</b>		Γωνία επιπεδότητας Alignment corner	4 τεμ. - pieces

Δίφυλλο  
 ανοιγόμενο - ανακλινόμενο  
 Double side-hung turn,  
 tilt and turn

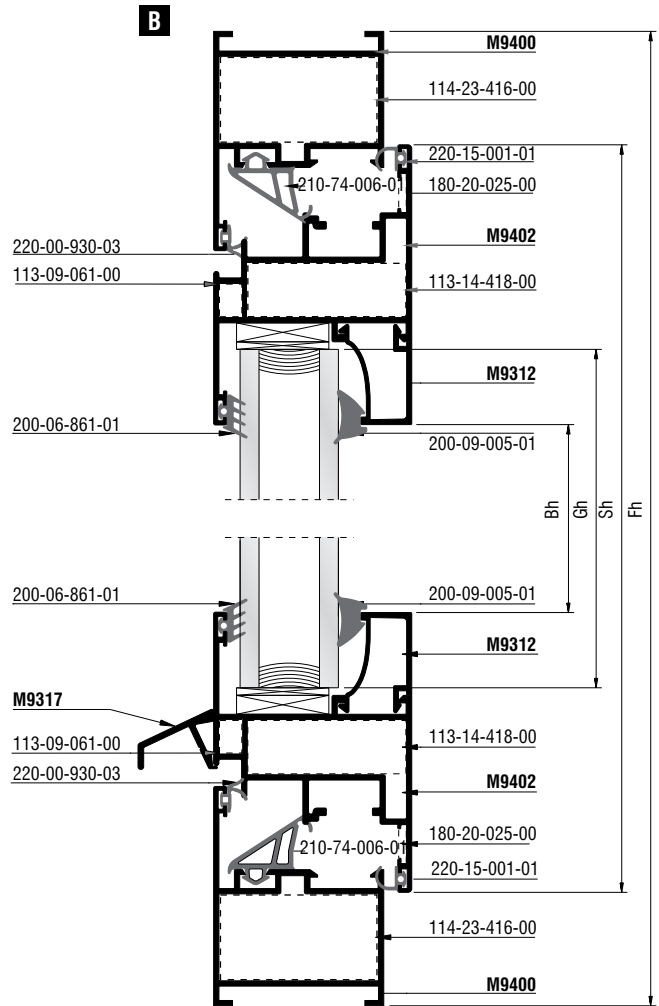
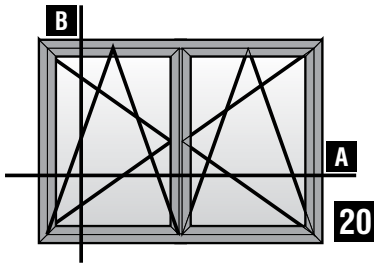

Δίφυλλο  
ανοιγόμενο - ανακλινόμενο  
Double side-hung turn,  
tilt and turn

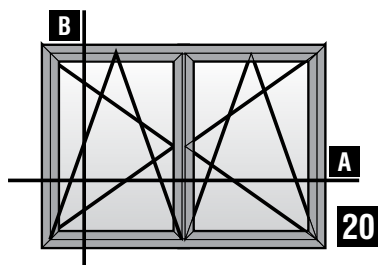

Κάθετη απεικόνιση 90°  
Rotate view 90°

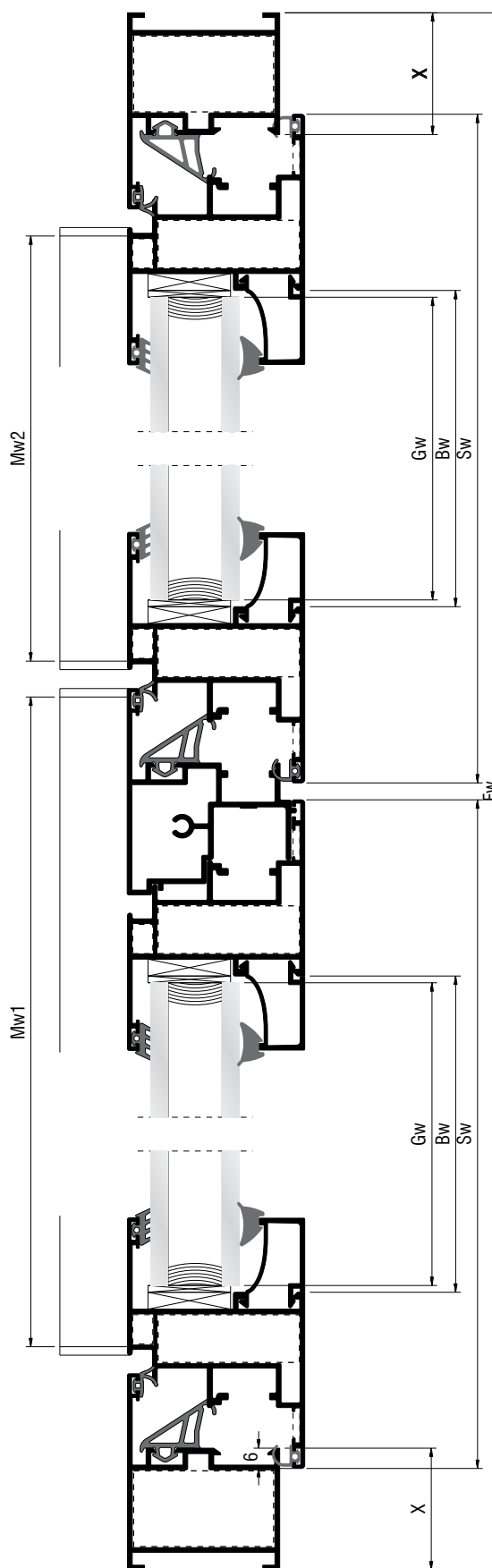

Κοπές προφίλ - Profile cuttings			Κοπές εξαρτημάτων - Accessory cuttings			
			Κωδικός - Code	Εξάρτημα - Accessory	Περιγραφή - Description	Ποσότητα - Quantity
Πλάτος κάσας (M9400) Frame width		2 τεμ.-pieces	210-74-006-01		Κεντρικό ελαστικό Central gasket	2Fw+2Fh
Υψος κάσας (M9400) Frame height		2 τεμ.-pieces	200-06-861-01		Λάστιχο τζαμιού έξω Outer glazing gasket	2Fw+2Fh
Πλάτος φύλλου (M9402) Sash width		2 τεμ.-pieces	200-09-005-01		Ελαστικό σφήνα Inner glazing gasket	4Sw+4Sh
Υψος φύλλου (M9402) Sash height		2 τεμ.-pieces	220-00-930-03		Ελαστικό κάσας Frame gasket	2Fw+2Fh
Υψος μπινι (M9404) Sash inversion profile		1 τεμ.-pieces	220-15-001-01		Ελαστικό φύλλου Sash gasket	4Sw+4Sh
Πλάτος πηχάκι (M9312) Glazing bead width		2 τεμ.-pieces	290-00-002-00		Τακάκι τζαμιού 2mm 2mm setting block	8τεμ.-pieces
Υψος πηχάκι (M9312) Glazing bead height		2 τεμ.-pieces	290-00-005-00		Τακάκι τζαμιού 5mm 5mm setting block	8τεμ.-pieces
Νεροσταλάχτης (M9317) Waterproofing profile		1 τεμ.-pieces	113-09-061-00		Γωνία σύνδεσης πρεσαριστή καρφωτή Crimp nail cleat	8 τεμ.-pieces
Νεροσταλάχτης (M9317) Waterproofing profile		1 τεμ.-pieces	113-14-418-00		Γωνία σύνδεσης πρεσαριστή καρφωτή Crimp nail cleat	8 τεμ.-pieces
Πλάτος τζαμιού Glazing width		1 τεμ.-pieces	114-23-416-00		Γωνία σύνδεσης υποδοχή για βίδα Crimp cleat pre-tapped	4 τεμ.-pieces
Υψος τζαμιού Glazing height		1 τεμ.-pieces	180-20-025-00		Γωνία επιπεδότητος Alignment corner	8 τεμ.-pieces
			300-09-404-03		Τάπα μπινι M9404 M9404 End cap for sash inversion profile	1 Ζεύγος-Pair

A large, abstract graphic on the left side of the page, composed of several overlapping yellow and orange geometric shapes, including triangles and rectangles, creating a dynamic, angular composition.

## Sections Τομές

Doors  
Without Threshold  
Πόρτες  
Χωρίς κατωκάσι

Single sash entrance door,  
inward opening  
Μονόφυλλη πόρτα,  
ανοιγόμενη μέσα

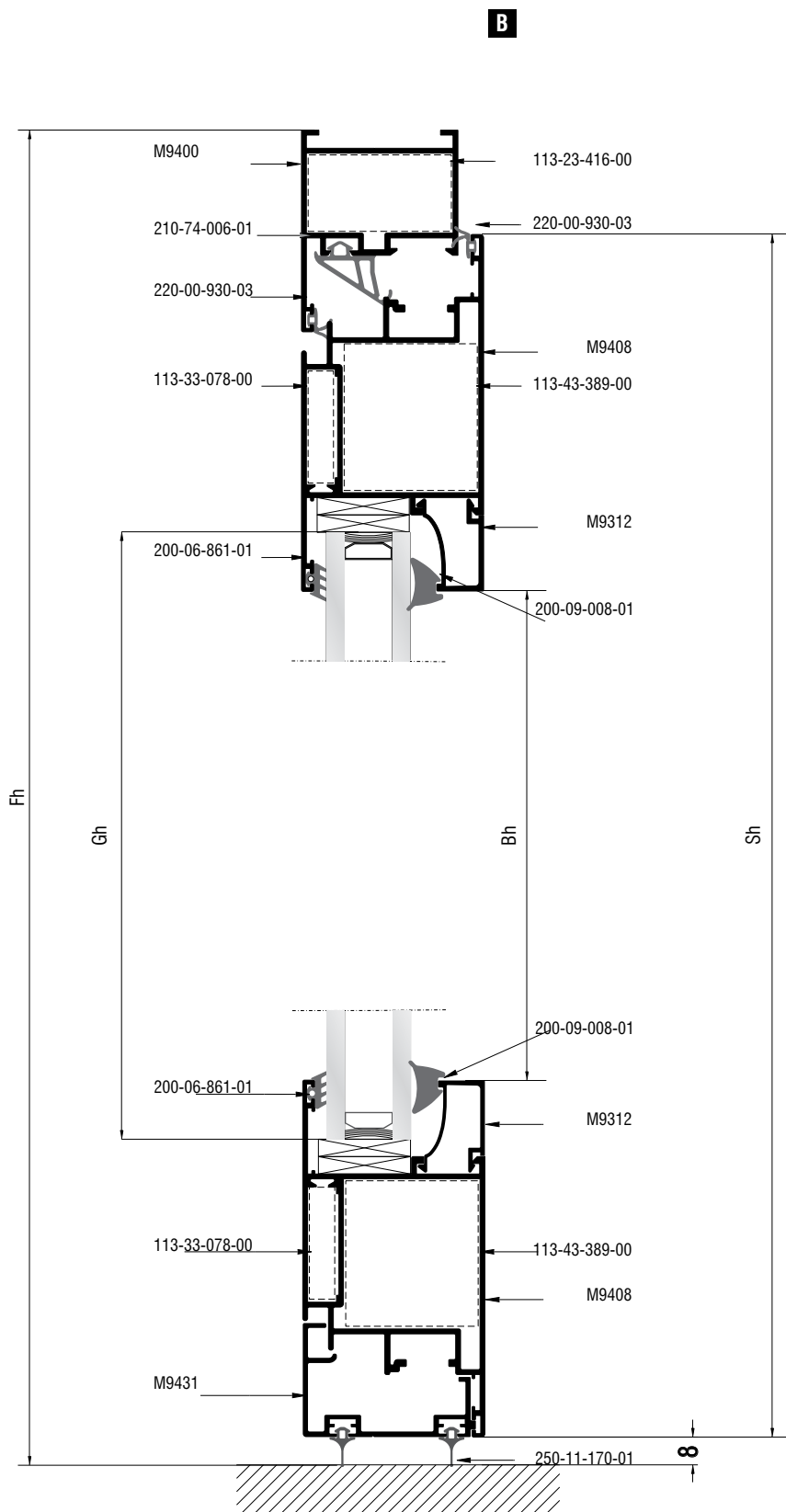
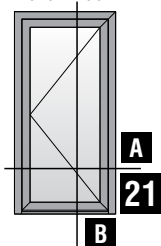

Single sash entrance door,  
inward opening  
Μονόφυλλη πόρτα,  
ανοιγόμενη μέσα

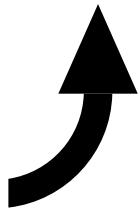
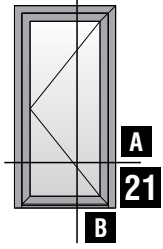

Κάθετη απεικόνιση 90°  
Rotate view 90°

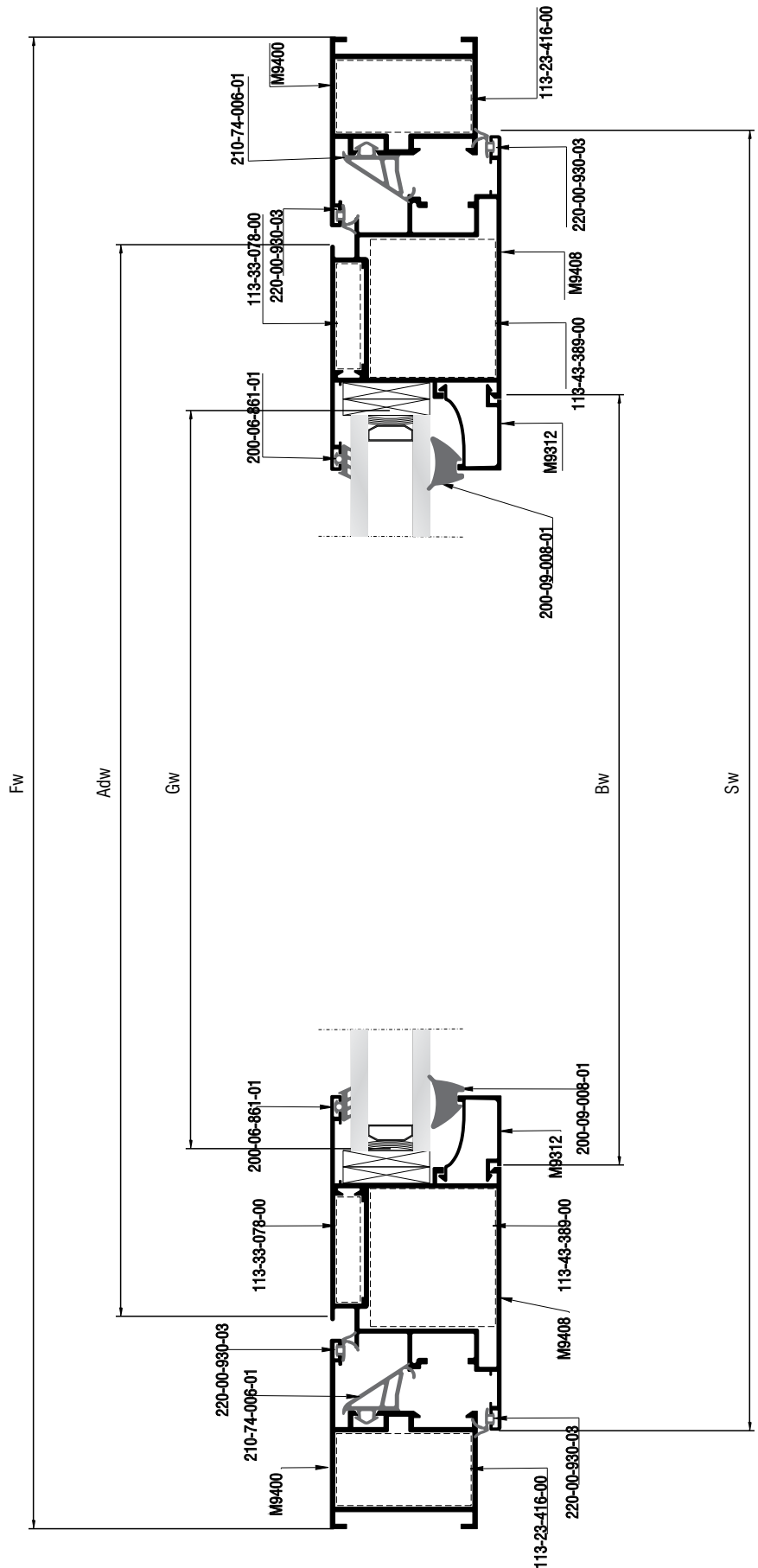

A

Κοπές προφίλ - Profile cuttings			Κοπές εξαρτημάτων-Accessory cuttings			
			Κωδικός-Code	Εξάρτημα-Accessory	Περιγραφή-Description	Ποσότητα-Quantity
Πλάτος κάσας (M9400) Frame width		1 τεμ.-piece	210-74-006-01		Λάστιχο κεντρικό Central gasket	2Fh+2Fw
Ύψος κάσας (M9400) Frame height		1 τεμ.-piece	200-06-861-01		Λάστιχο τζαμιού έξω Outer gasket	2Sw+2Sh
			200-09-008-01		Λάστιχο σφήνα EPDM 8mm EPDM 8mm gasket	2Bw+2Bh
Ύψος κάσας (M9400) Frame height		1 τεμ.-piece	250-11-170-01		Λάστιχο πόρτας Door gasket	Fw
			220-00-930-03		Ελαστικό φτερού Seal gasket frame	2Fw+2Fh
Πλάτος φύλλου (M9408) Sash width		2 τεμ.-pieces	113-23-416-00		Γωνία σύνδεσης πρεσαριστή καρφωτή Cast corner cleat	2 τεμ.
Ύψος φύλλου (M9408) Sash height		2 τεμ.-pieces	113-33-078-00		Γωνία σύνδεσης πρεσαριστή καρφωτή Crimp Corner Cleat	4 τεμ.
			113-43-389-00		Γωνία σύνδεσης πρεσαριστή καρφωτή Crimp Corner cleat	4 τεμ.
Πλάτος Πρόσθετου Φύλλου (M9431) Sash extra profile		1 τεμ.-pieces	310-09-431-00		Τάπα για πρόσθετο προφίλ M9431 End cap for profile M9431	2 τεμ.
Πλάτος πηχάκι (M9312) Glazing bead width		2 τεμ.-pieces	290-00-005-00		Τακάκι τζαμιού 5mm 5mm setting block	min 8 τεμ.
Ύψος πηχάκι (M9312) Glazing bead height		2 τεμ.-pieces				
Πλάτος τζαμιού Glazing width		1 τεμ.-pieces				
Ύψος τζαμιού Glazing height		1 τεμ.-pieces				

One sash door  
with fixed panel-inwards opening  
Μονόφυλλη ανοιγόμενη πόρτα  
με ένα σταθερό- ανοιγόμενη μέσα

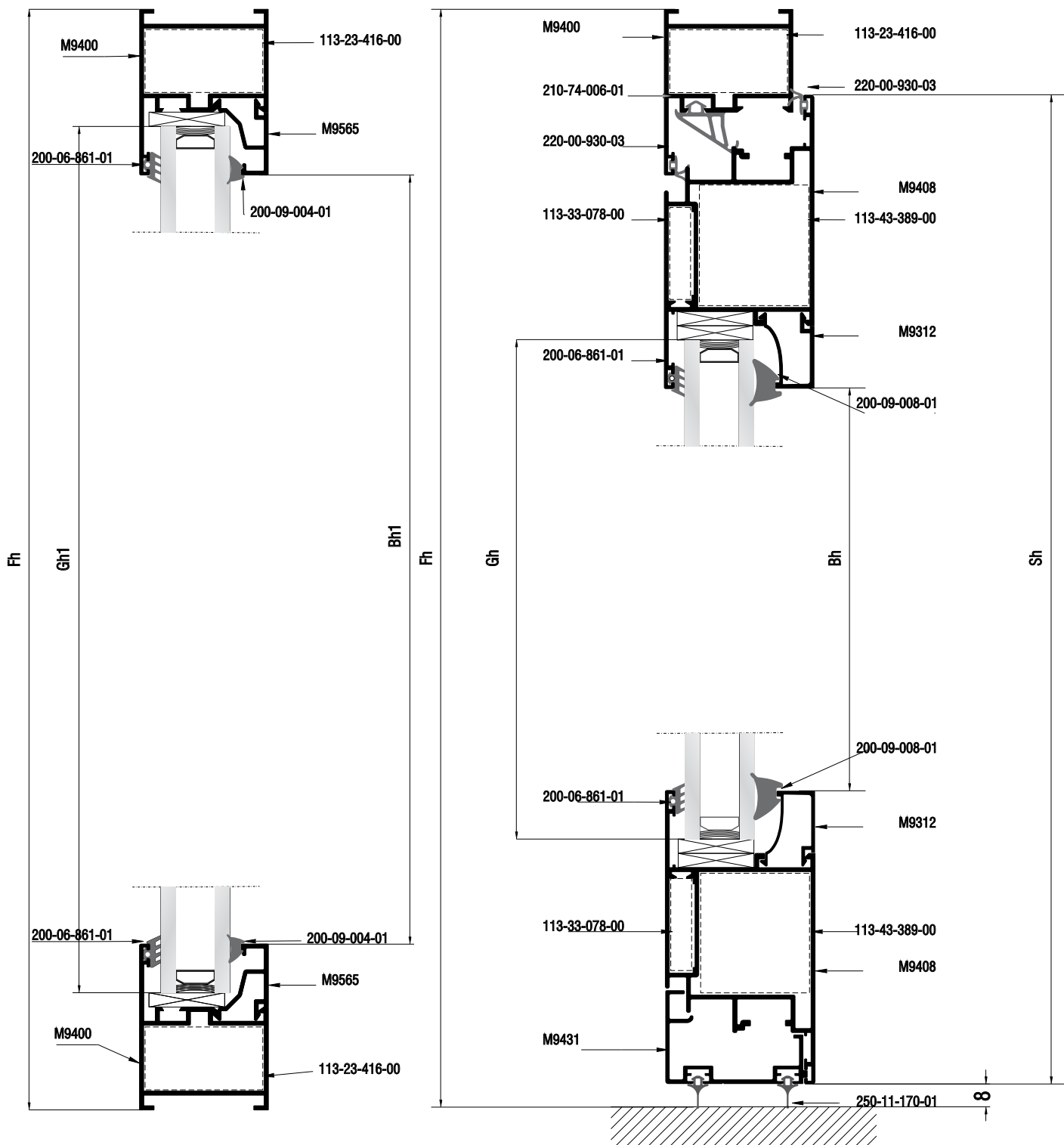
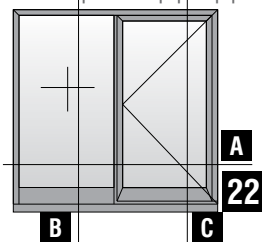

One sash door  
with fixed panel-inwards opening  
Μονόφυλλη ανοιγόμενη πόρτα  
με ένα σταθερό- ανοιγόμενη μέσα

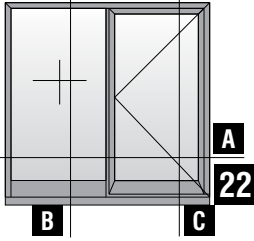

Κάθετη απεικόνιση 90°  
Rotate view 90°

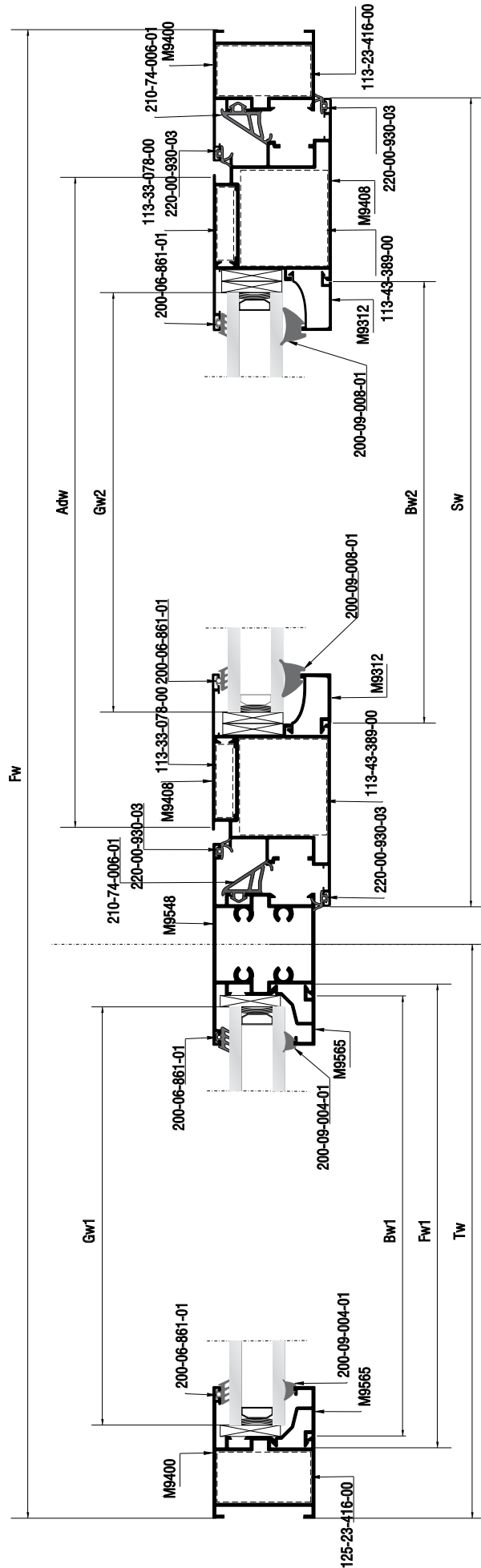

Κοπές προφίλ - Profile cuttings			Κοπές εξαρτημάτων-Accessory cuttings			
			Κωδικός-Code	Εξάρτημα-Accessory	Περιγραφή-Description	Ποσότητα-Quantity
Πλάτος κάσας (M9400) Frame width		1 τεμ.-piece	210-74-006-01		Λάστιχο κεντρικό Central gasket	2Fh+2Fw
Ύψος κάσας (M9400) Frame height		1 τεμ.-piece	200-06-861-01		Λάστιχο τζαμιού έξω	2Sw+2Sh
Ύψος κάσας (M9400) Frame height		1 τεμ.-piece	200-09-008-01		Λάστιχο σφήνα EPDM 8mm	2Bw+2Bh
Πλάτος Σταθερής κάσας (M9400) Fixed Frame Profile		1 τεμ.-pieces	250-11-170-01		Λάστιχο πόρτας	Fw
Πλάτος φύλλου (M9408) Sash width		2 τεμ.-pieces	220-00-930-03		Ελαστικό φτερού	2Fw+2Fh
Ύψος φύλλου (M9408) Sash height		2 τεμ.-pieces	113-23-416-00		Γωνία σύνδεσης πρεσαριστη καρφωτή Cast corner cleat	2 τεμ.
Πλάτος Πρόσθετου Φύλλου (M9431) Sash extra profile		1 τεμ.-pieces	113-33-078-00		Γωνία σύνδεσης πρεσαριστη καρφωτή Cast corner cleat	4 τεμ.
Πλάτος πηχάκι (M9565) Glazing bead width		2 τεμ.-pieces	113-33-078-00		Γωνία σύνδεσης πρεσαριστη καρφωτή Cast corner cleat	2 τεμ.
Ύψος πηχάκι (M9565) Glazing bead height		2 τεμ.-pieces	113-43-389-00		Γωνία σύνδεσης πρεσαριστη καρφωτή Cast corner cleat	4 τεμ.
Πλάτος πηχάκι (M9312) Glazing bead width		2 τεμ.-pieces	310-09-431-00		Τάπα για πρόσθετο προφίλ M9431 End cap for profile M9431	2 τεμ.
Ύψος πηχάκι (M9312) Glazing bead height		2 τεμ.-pieces	290-00-005-00		Τακάκι τζαμιού 5mm 5mm setting block	min 8 τεμ.
Πλάτος τζαμιού Glazing width		1 τεμ.-pieces				
Ύψος τζαμιού Glazing height		1 τεμ.-pieces				
Πλάτος τζαμιού Glazing width		1 τεμ.-pieces				
Ύψος τζαμιού Glazing height		1 τεμ.-pieces				

Double side-hung door,  
inward opening

Δίφυλλη πόρτα  
ανοιγόμενη μέσα

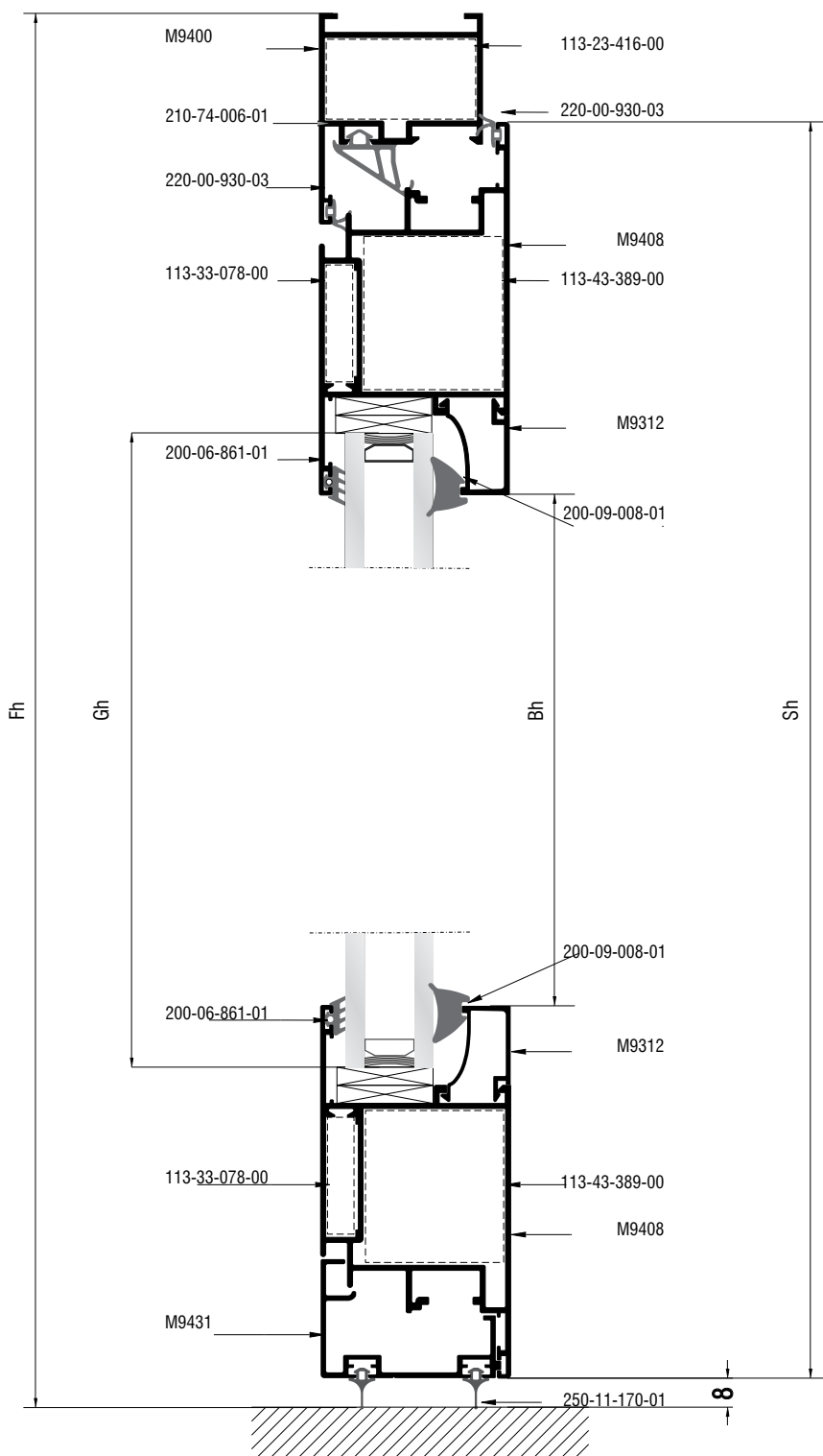
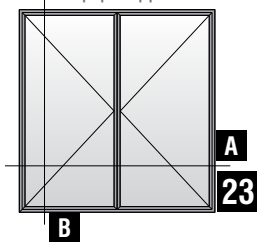



Κοπές προφίλ - Profile cuttings			Κοπές εξαρτημάτων-Accessory cuttings			
			Κωδικός-Code	Εξάρτημα-Accessory	Περιγραφή-Description	Ποσότητα-Quantity
Πλάτος κάσας (M9400) Frame width		1 τεμ.-piece	210-74-006-01		Λάστιχο κεντρικό Central gasket	2Fh+2Fw
Ύψος κάσας (M9400) Frame height		1 τεμ.-piece	200-06-861-01		Λάστιχο τζαμιού έξω	2Sw+2Sh
Ύψος κάσας (M9400) Frame height		1 τεμ.-piece	200-09-008-01		Λάστιχο σφήνα EPDM 8mm	2Bw+2Bh
Πλάτος φύλλου (M9408) Sash width		4 τεμ.-pieces	250-11-170-01		Λάστιχο πόρτας	Fw
Ύψος φύλλου (M9408) Sash height		4 τεμ.-pieces	220-00-930-03		Ελαστικό φτερού	2Fw+2Fh
Πλάτος Πρόσθετ. Φύλλου (M9431) Sash extra profile		2 τεμ.-pieces	290-00-005-00		Τακάκι τζαμιού 5mm 5mm setting block	min 8 τεμ.
Ύψος Μπινί (M9404) Adjoining profile height		1 τεμ.-pieces	113-23-416-00		Γωνία σύνδεσης πρεσσαριστή καρφωτή Cast corner cleat	2 τεμ.
Πλάτος Πρόσθετ. Φύλλου (M9431) Sash extra profile		2 τεμ.-pieces	113-43-389-00		Γωνία σύνδεσης πρεσσαριστή καρφωτή Crimp Corner cleat	4 τεμ.
Ύψος Μπινί (M9404) Adjoining profile height		1 τεμ.-pieces	113-33-078-00		Γωνία σύνδεσης πρεσσαριστή καρφωτή Crimp Corner Cleat	4 τεμ.
Πλάτος πηχάκι (M9565) Glazing bead width		2 τεμ.-pieces	310-09-431-00		Τάπα για πρόσθετο προφίλ M9431 End cap for profile M9431	2 τεμ.
Πλάτος πηχάκι (M9312) Glazing bead width		2 τεμ.-pieces	300-09-404-03		Τάπα μπινί Adjoining profile end cap	1 ζευγ.
Ύψος πηχάκι (M9312) Glazing bead height		2 τεμ.-pieces				
Πλάτος τζαμιού Glazing width		1 τεμ.-pieces				
Πλάτος τζαμιού Glazing width		1 τεμ.-pieces				
Ύψος τζαμιού Glazing height		2 τεμ.-pieces				

Single sash entrance door,  
outward opening  
Μονόφυλλη πόρτα  
ανοιγόμενη έξω

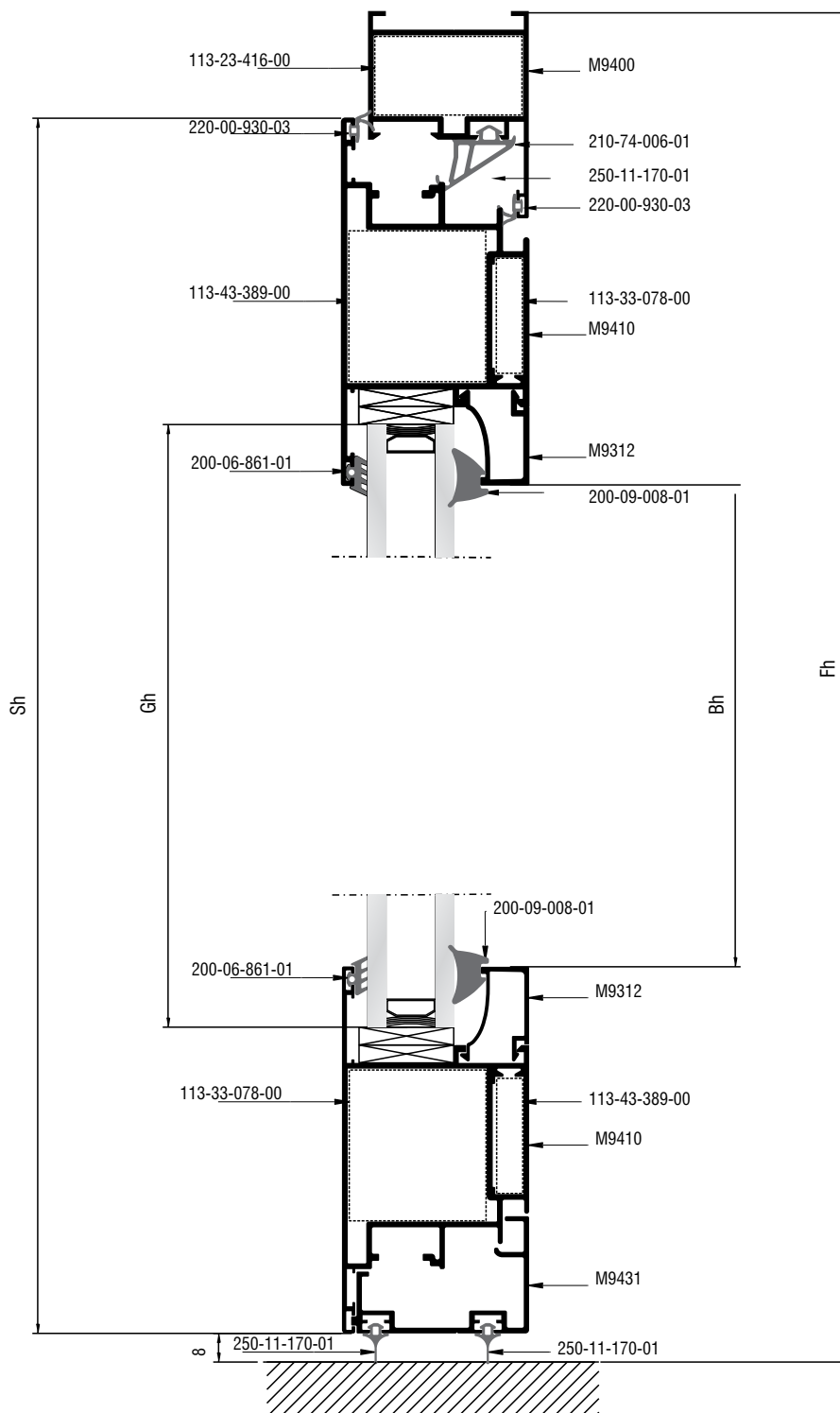
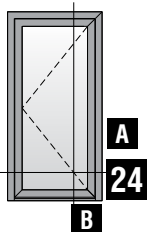

Single sash entrance door,  
outward opening  
Μονόφυλλη πόρτα  
ανοιγόμενη έξω

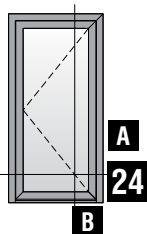

Κάθετη απεικόνιση 90°  
Rotate view 90°

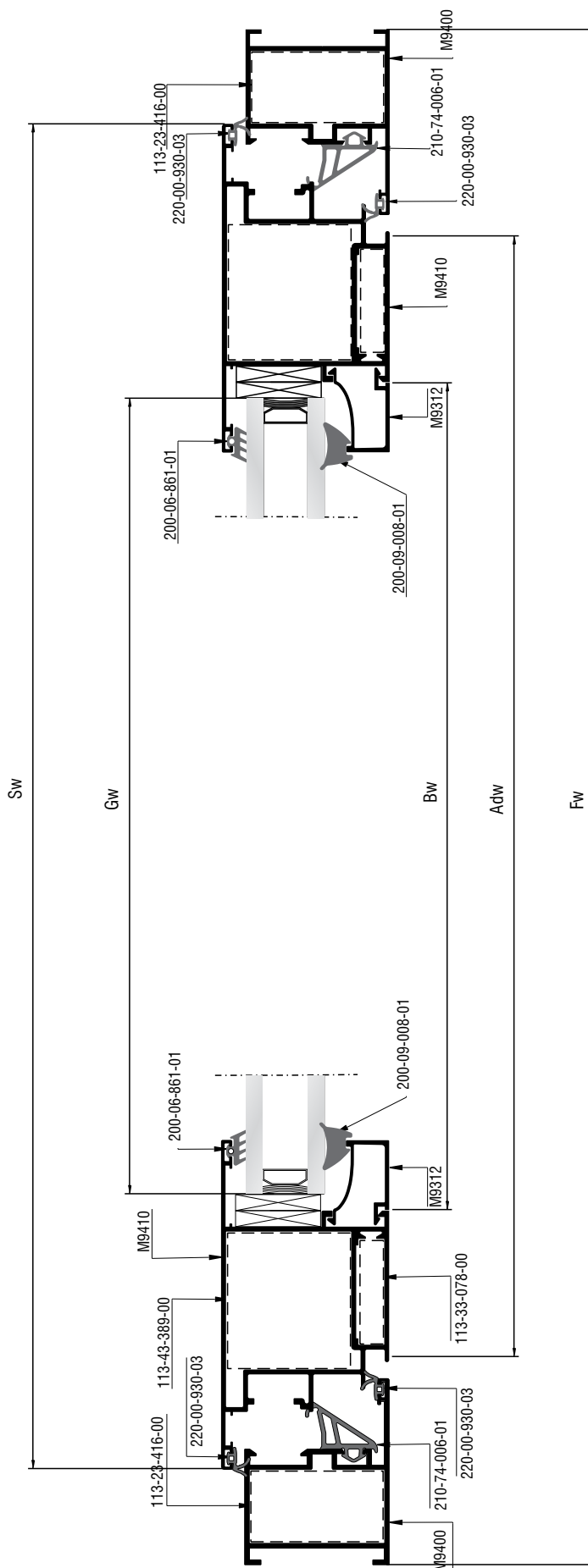

Κοπές προφίλ - Profile cuttings			Κοπές εξαρτημάτων-Accessory cuttings			
			Κωδικός-Code	Εξάρτημα-Accessory	Περιγραφή-Description	Ποσότητα-Quantity
Πλάτος κάσας (M9400) Frame width		1 τεμ.-piece	<b>210-74-006-01</b>		Λάστιχο κεντρικό Central gasket	2Fh+2Fw
Ύψος κάσας (M9400) Frame height		1 τεμ.-piece	<b>200-06-861-01</b>		Λάστιχο τζαμιού έξω	2Sw+2Sh
			<b>200-09-008-01</b>		Λάστιχο σφήνα EPDM 8mm	2Bw+2Bh
Ύψος κάσας (M9400) Frame height		1 τεμ.-piece	<b>250-11-170-01</b>		Λάστιχο πόρτας	Fw
Πλάτος φύλλου (M9410) Sash width		2 τεμ.-pieces	<b>220-00-930-03</b>		Ελαστικό φτερού	2Fw+2Fh
			<b>113-23-416-00</b>		Γωνία σύνδεσης πρεσσαριστή καρφωτή Cast corner cleat	2 τεμ.
Ύψος φύλλου (M9410) Sash height		2 τεμ.-pieces	<b>113-33-078-00</b>		Γωνία σύνδεσης πρεσσαριστή καρφωτή Cast corner cleat	4 τεμ.
			<b>113-43-389-00</b>		Γωνία σύνδεσης πρεσσαριστή καρφωτή Cast corner cleat	4 τεμ.
Πλάτος Πρόσθετου Φύλλου (M9431) Sash extra profile		1 τεμ.-pieces	<b>310-09-431-00</b>		Τάπα για πρόσθετο προφίλ M9431 End cap for profile M9431	2 τεμ.
			<b>290-00-005-00</b>		Τακάκι τζαμιού 5mm 5mm setting block	min 8 τεμ.
Πλάτος πηχάκι (M9312) Glazing bead width		2 τεμ.-pieces				
Ύψος πηχάκι (M9312) Glazing bead height		2 τεμ.-pieces				
Πλάτος τζαμιού Glazing width		1 τεμ.-pieces				
Ύψος τζαμιού Glazing height		1 τεμ.-pieces				

One sash door with fixed panel  
outwards opening  
Μονόφυλλη ανοιγόμενη πόρτα  
με ένα σταθερό- ανοιγόμενη έξω

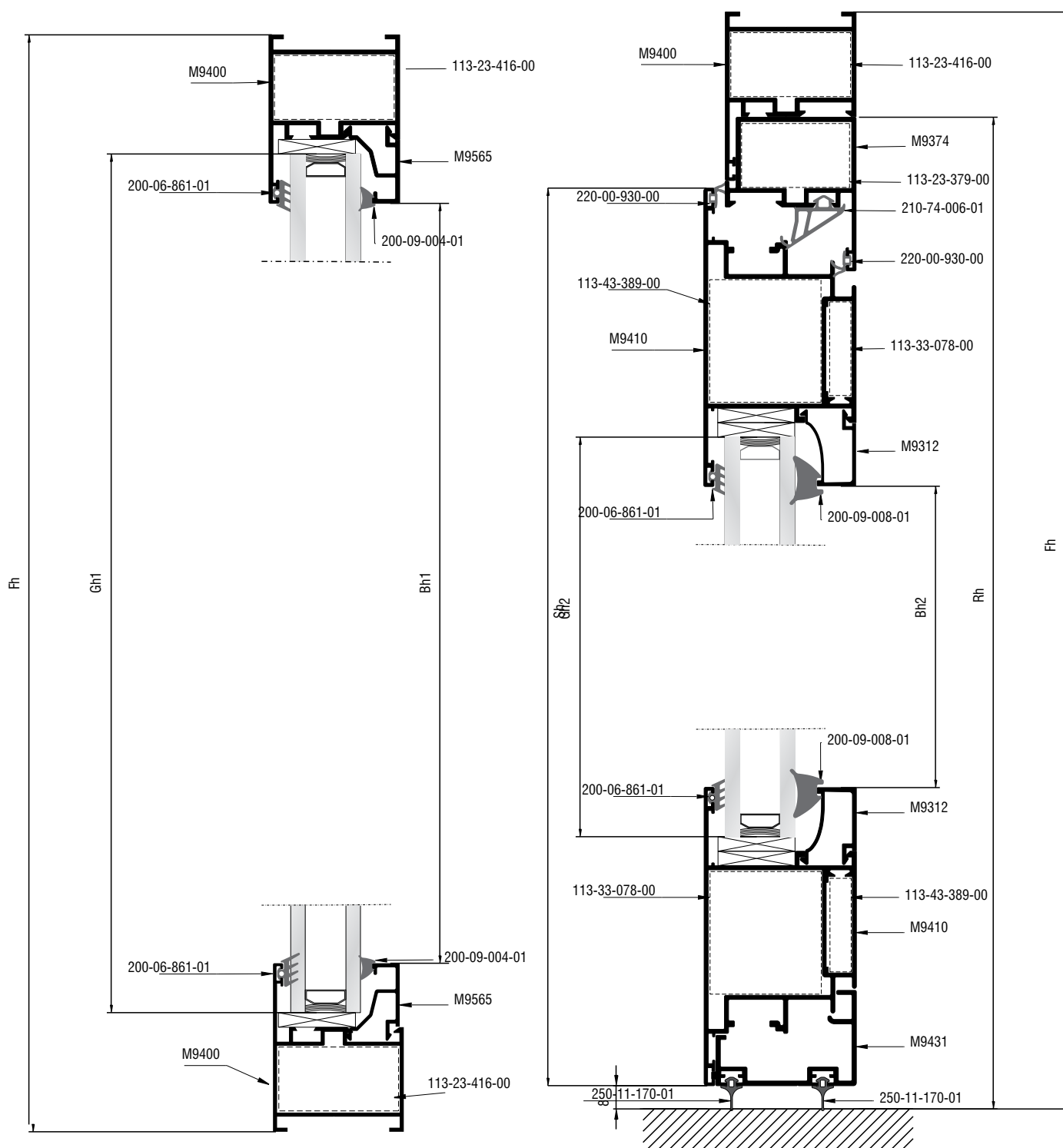
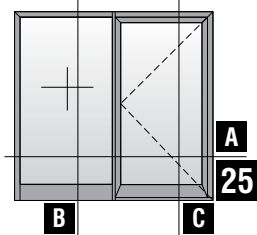



Κοπές προφίλ - Profile cuttings			Κοπές εξαρτημάτων - Accessory cuttings			
			Κωδικός - Code	Εξάρτημα - Accessory	Περιγραφή - Description	Ποσότητα - Quantity
Ύψος κάσας (M9400) Frame height		1 τεμ.-piece	210-74-006-01		Λάστιχο κεντρικό Central gasket	2Sh+2Sw
Ύψος κάσας (M9400) Frame height		1 τεμ.-piece	200-06-861-01		Λάστιχο τζαμιού έξω	2Sw+2Sh
Ύψος κάσας (M9400) Frame height		1 τεμ.-piece	200-09-008-01		Λάστιχο σφήνα EPDM 8mm	2Bw+2Bh
Πλάτος κάσας (M9400) Frame width		1 τεμ.-piece	200-09-004-01		Λάστιχο σφήνα EPDM 4mm	2Bw+2Bh
Πλάτος κάσας (M9400) Frame width		1 τεμ.-piece	250-11-170-01		Λάστιχο πόρτας	2Fw
Ύψος φύλλου (M9410) Sash height		2 τεμ.-pieces	220-00-930-03		Ελαστικό φτερού	2Fw+2Fh
Πλάτος φύλλου (M9410) Sash width		2 τεμ.-pieces	113-23-416-00		Γωνία σύνδεσης πρεσαριστή καρφωτή Cast corner cleat	2 τεμ.
Ύψος προφίλ αντεπιστροφής (M9374) Reversing profile height		1 τεμ.-piece	113-33-078-00		Γωνία σύνδεσης πρεσαριστή καρφωτή Crimp Corner Cleat	2 τεμ.
Πλάτος προφίλ αντεπιστροφής (M9374) Reversing profile width		1 τεμ.-piece	113-33-078-00		Γωνία σύνδεσης πρεσαριστή καρφωτή Cast corner cleat	4 τεμ.
Πλάτος προφίλ αντεπιστροφής (M9374) Reversing profile width		1 τεμ.-piece	113-43-389-00		Γωνία σύνδεσης πρεσαριστή καρφωτή Crimp Corner Cleat	4 τεμ.
Κοπή Ταυ (M9548) Transom mullion cutting		1 τεμ.-pieces	310-09-431-00		Τάπα για πρόσθετο προφίλ M9431 End cap for profile M9431	2 τεμ.
Ύψος πηχάκι (M9565) Glazing bead height		2 τεμ.-pieces	290-00-005-00		Τακάκι τζαμιού 5mm 5mm setting block	min 8 τεμ.
Ύψος πηχάκι (M9312) Glazing bead height		2 τεμ.-pieces				
Πλάτος πηχάκι (M9565) Glazing bead width		2 τεμ.-pieces				
Πλάτος πηχάκι (M9312) Glazing bead width		2 τεμ.-pieces				
Πλάτος Πρόσθετου Φύλλου (M9431) Sash extra profile		1 τεμ.-pieces				
Ύψος τζαμιού Glazing height		1 τεμ.-pieces				
Ύψος τζαμιού Glazing height		1 τεμ.-pieces				
Πλάτος τζαμιού Glazing width		1 τεμ.-pieces				
Πλάτος τζαμιού Glazing width		1 τεμ.-pieces				

Double side-hung door,  
outward opening  
Δίφυλλη πόρτα  
ανοιγόμενη έξω

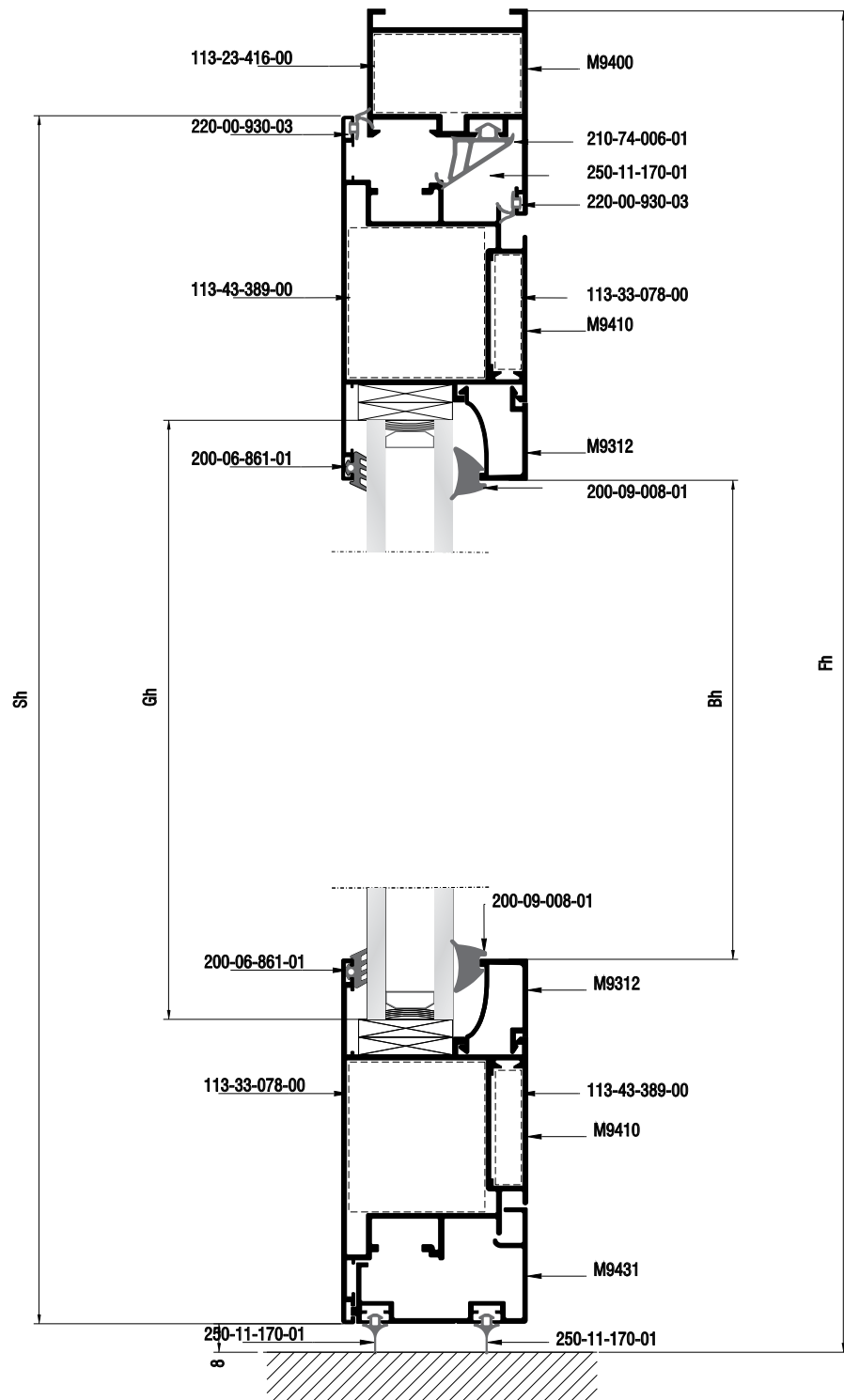
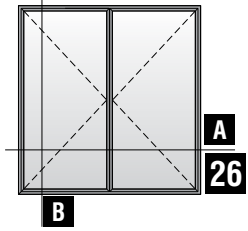

Double side-hung door,  
outward opening  
Δίφυλλη πόρτα  
ανοιγόμενη έξω

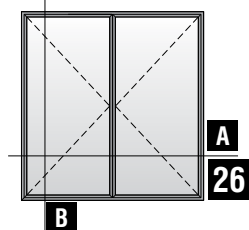

Κάθετη απεικόνιση 90°  
Rotate view 90°

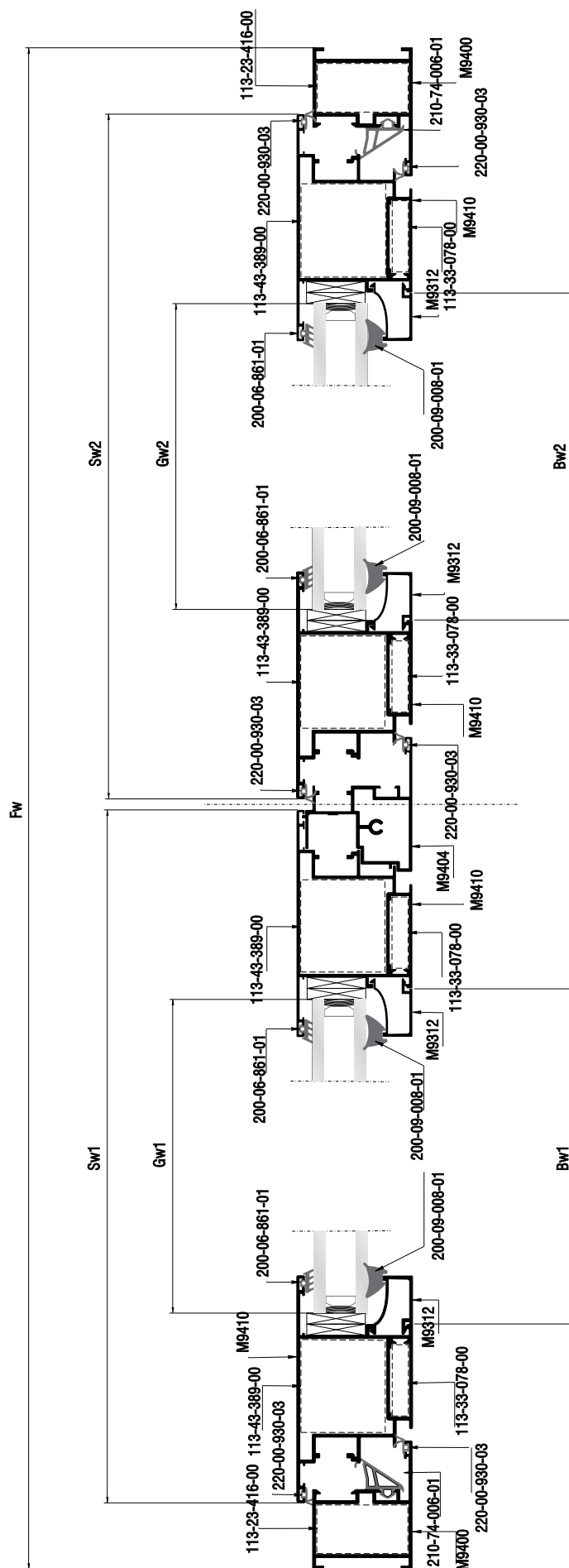

Κοπές προφίλ - Profile cuttings			Κοπές εξαρτημάτων - Accessory cuttings			
			Κωδικός - Code	Εξάρτημα - Accessory	Περιγραφή - Description	Ποσότητα - Quantity
Πλάτος κάσας (M9400) Frame width		1 τεμ.-piece	210-74-006-01		Λάστιχο κεντρικό Central gasket	3Sh+2Sw
Ύψος κάσας (M9400) Frame height		1 τεμ.-piece	200-06-861-01		Λάστιχο τζαμιού έξω	2Sw+2Sh
Ύψος κάσας (M9400) Frame height		1 τεμ.-piece	200-09-008-01		Λάστιχο σφήνα EPDM 8mm	2Bw+2Bh
Ύψος κάσας (M9400) Frame height		1 τεμ.-piece	200-09-004-01		Λάστιχο σφήνα EPDM 4mm	2Bw+2Bh
Ύψος φύλλου (M9410) Sash height		4 τεμ.-pieces	250-11-170-01		Λάστιχο πόρτας	2Fw
Πλάτος φύλλου (M9410) Sash width		4 τεμ.-pieces	220-00-930-03		Ελαστικό φτερού	2Fw+2Fh
Πλάτος Πρόσθετου Φύλλου (M9431) Sash extra profile		2 τεμ.-pieces	113-23-416-00		Γωνία σύνδεσης πρεσσαριστή καρφωτή Cast corner cleat	2 τεμ.
Ύψος Μπινί (M9404) Adjoining profile height		1 τεμ.-pieces	113-43-389-00		Γωνία σύνδεσης πρεσσαριστή καρφωτή Cast corner cleat	4 τεμ.
Πλάτος Πιχάκι (M9312) Glazing bead width		1 τεμ.-pieces	113-33-078-00		Γωνία σύνδεσης πρεσσαριστή καρφωτή Cast corner cleat	4 τεμ.
Ύψος Πιχάκι (M9312) Glazing bead height		2 τεμ.-pieces	310-09-431-00		Τάπα για πρόσθετο προφίλ M9431 End cap for profile M9431	2 τεμ.
Πλάτος τζαμιού Glazing width		2 τεμ.-pieces	300-09-404-03		Τάπα μπινί Adjoining profile end cap	1 ζευγ.
Ύψος τζαμιού Glazing height		2 τεμ.-pieces	290-00-005-00		Τακάκι τζαμιού 5mm 5mm setting block	min 8 τεμ.

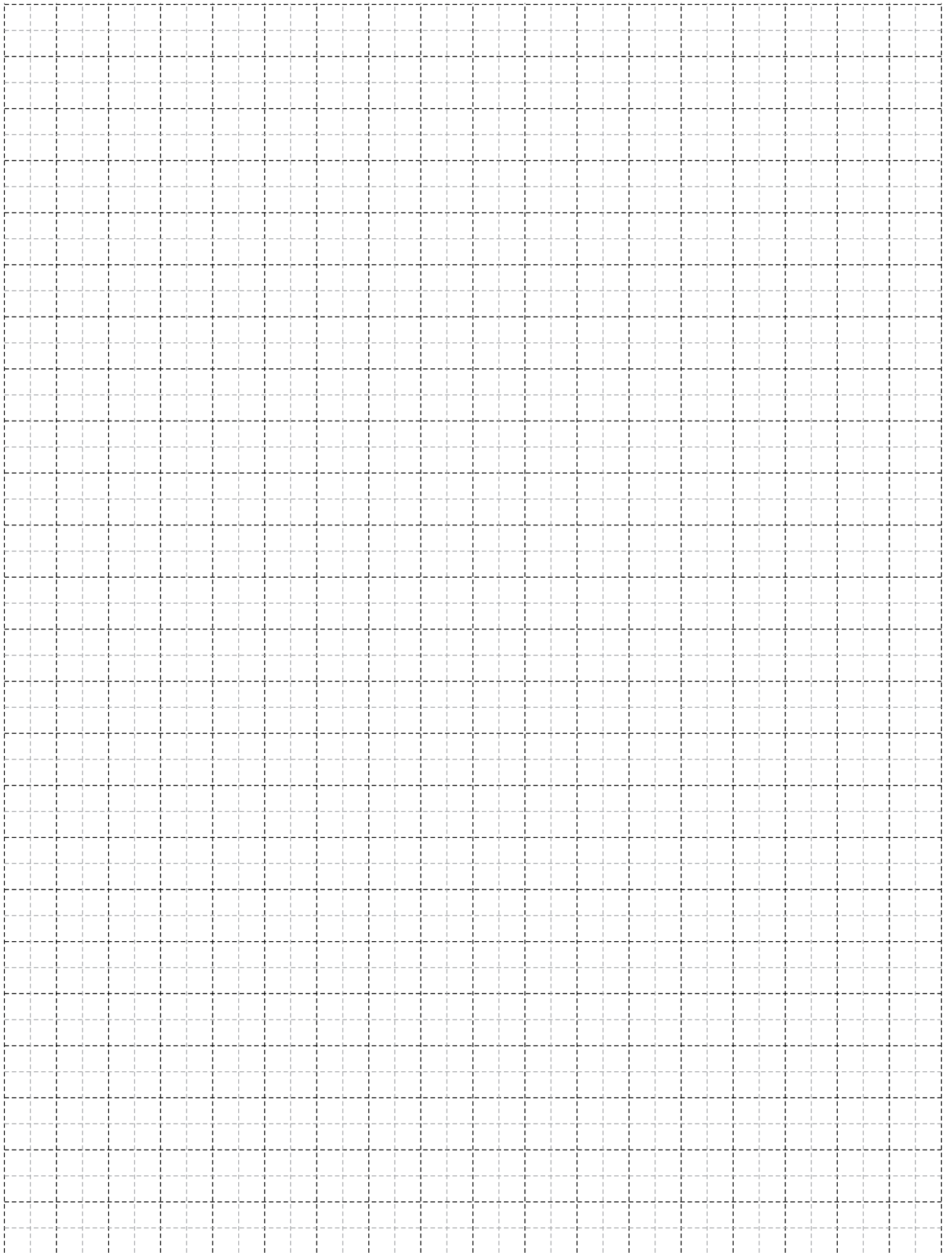

A large, abstract graphic on the left side of the page, composed of several overlapping yellow and orange geometric shapes, including triangles and rectangles, creating a dynamic, angular composition.

## Sections Τομές

Doors  
With Threshold  
Πόρτες  
Με κατωκάσι

Single sash entrance door,  
inward opening, with threshold  
Μονόφυλλη πόρτα,  
ανοιγόμενη μέσα με κατωκάσι

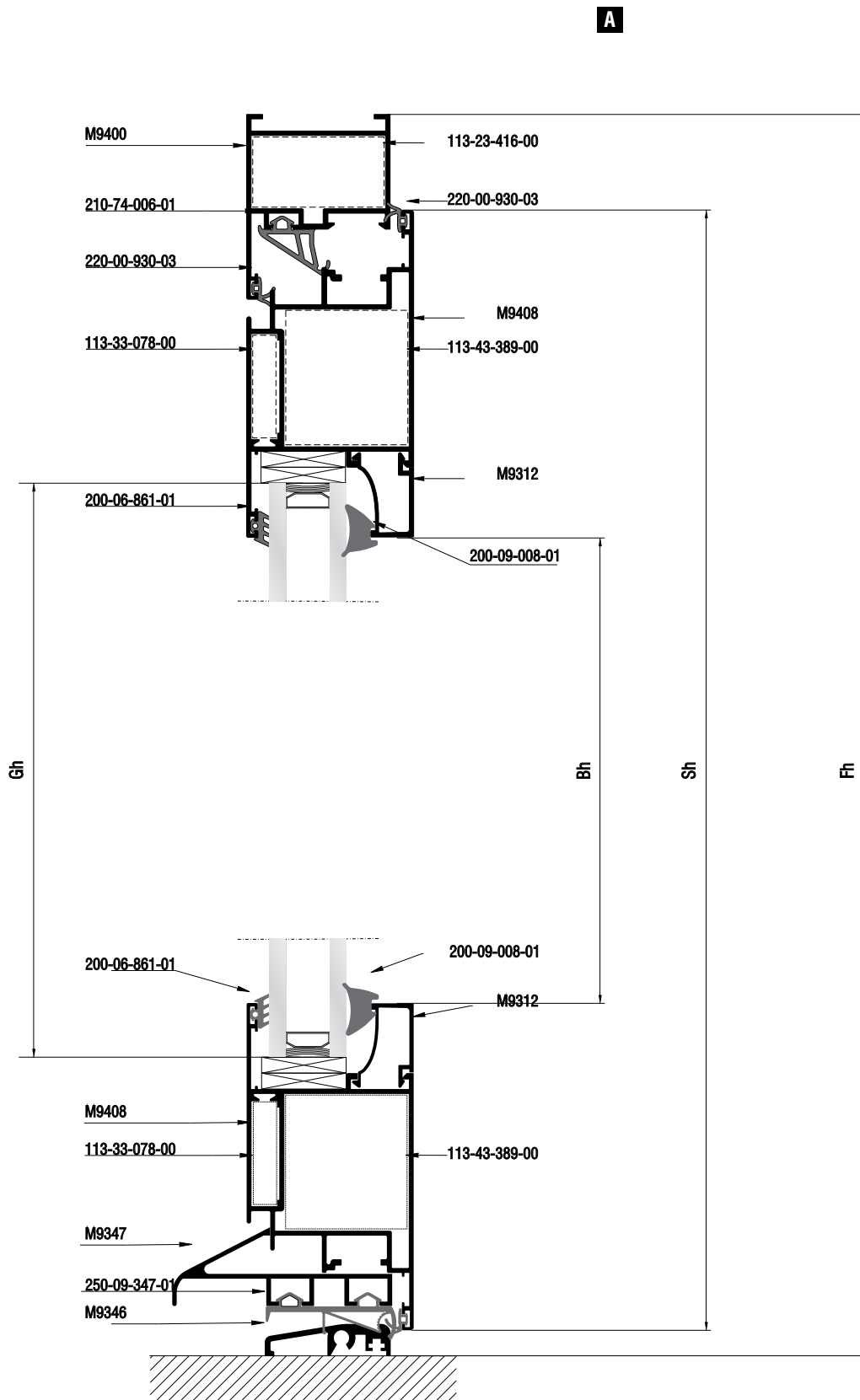
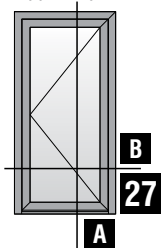

Single sash entrance door,  
inward opening, with threshold  
Μονόφυλλη πόρτα,  
ανοιγόμενη μέσα, με κατωκάσι

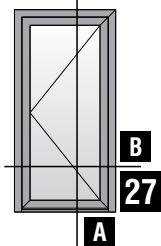

Κάθετη απεικόνιση 90°  
Rotate view 90°

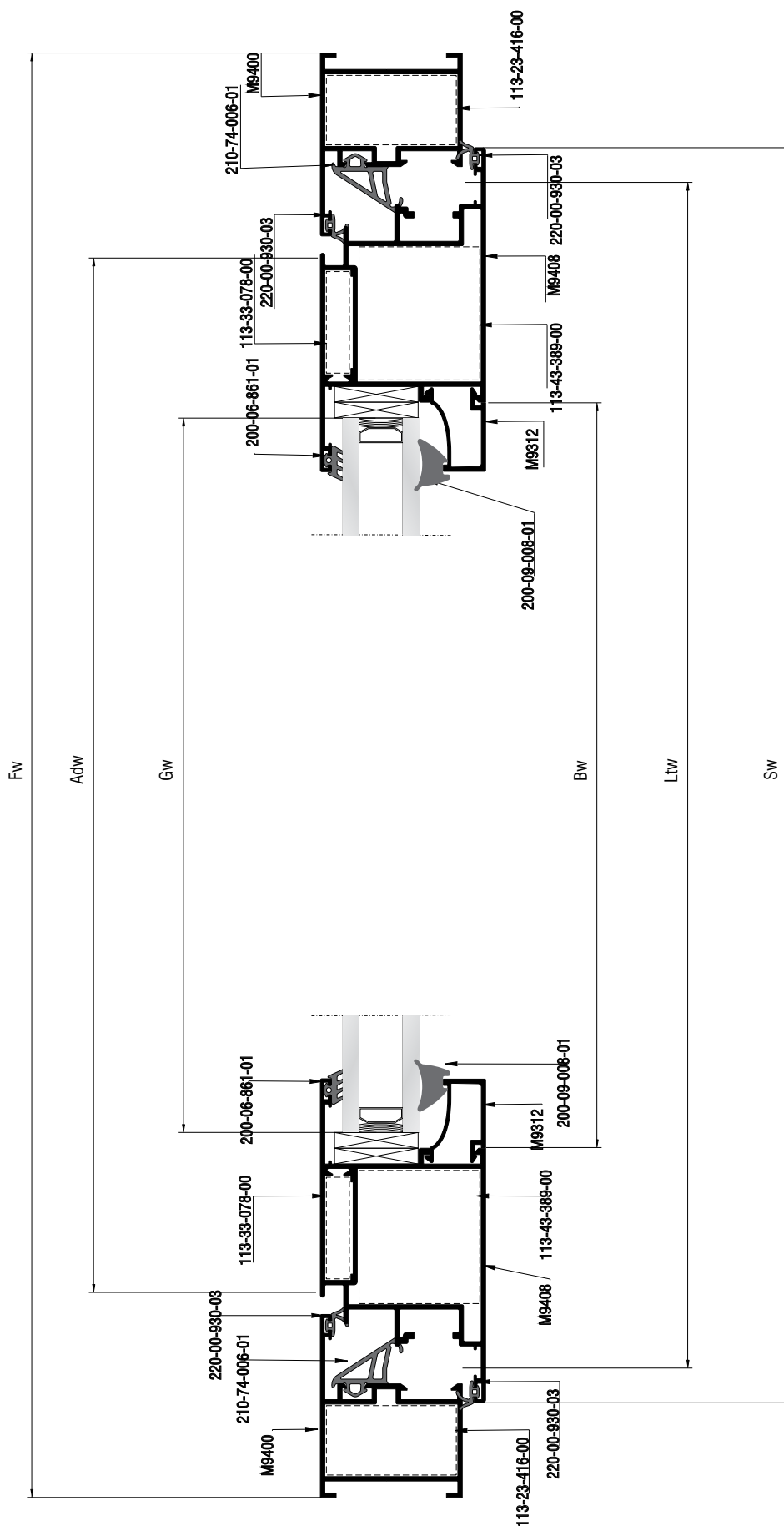

Κοπές προφίλ - Profile cuttings			Κοπές εξαρτημάτων - Accessory cuttings			
			Κωδικός - Code	Εξάρτημα - Accessory	Περιγραφή - Description	Ποσότητα - Quantity
Πλάτος κάσας (M9400) Frame width		1 τεμ.-piece	210-74-006-01		Λάστιχο κεντρικό Central gasket	2Fh+2Fw
Υψος κάσας (M9400) Frame height		1 τεμ.-piece	200-06-861-01		Λάστιχο τζαμιού έξω Outer gasket	2Sw+2Sh
Υψος κάσας (M9400) Frame height		1 τεμ.-piece	200-09-008-01		Λάστιχο σφίνα EPDM 8mm EPDM 8mm gasket	2Bw+2Bh
Υψος κάσας (M9400) Frame height		1 τεμ.-piece	250-11-170-01		Λάστιχο πόρτας Door gasket	Fw
Πλάτος φύλλου (M9408) Sash width		2 τεμ.-pieces	250-09-347-01		Κεντρικό ελαστικό κατωκασίου Threshold central gasket	Ltw
Υψος φύλλου (M9408) Sash height		2 τεμ.-pieces	220-00-930-03		Ελαστικό φτερού Seal gasket	2Fw+2Fh
Πλάτος πρόσθετου προφίλ (M9347) Add on profile width		1 τεμ.-pieces	113-23-416-00		Γωνία σύνδεσης πρεσσαριστή καρφωτή Cast corner cleat	2 τεμ.
Πλάτος Κατωκασ. προφίλ (M9346) Threshold width		1 τεμ.-pieces	113-33-078-00		Γωνία σύνδεσης πρεσσαριστή καρφωτή Crimp Corner Cleat	4 τεμ.
Πλάτος πηχάκι (M9312) Glazing bead width		2 τεμ.-pieces	113-43-389-00		Γωνία σύνδεσης πρεσσαριστή καρφωτή Crimp Corner cleat	4 τεμ.
Υψος πηχάκι (M9312) Glazing bead height		2 τεμ.-pieces	310-09-346-00		Τάπα κατωκασίου M9346 End cap for threshold M9346	1 ζευγ.
Πλάτος τζαμιού Glazing width		1 τεμ.-pieces	310-09-347-00		Τάπα για πρόσθετο προφίλ M9347 End cap for profile M9347	1 ζευγ.
Υψος τζαμιού Glazing height		1 τεμ.-pieces	290-00-005-00		Τακάκι τζαμιού 5mm 5mm setting block	min 8 τεμ.

One sash door with fixed panel inwards opening with threshold  
 Μονόφυλλη ανοιγόμενη πόρτα με ένα σταθερό - ανοιγόμενη μέσα με κατωκάσι

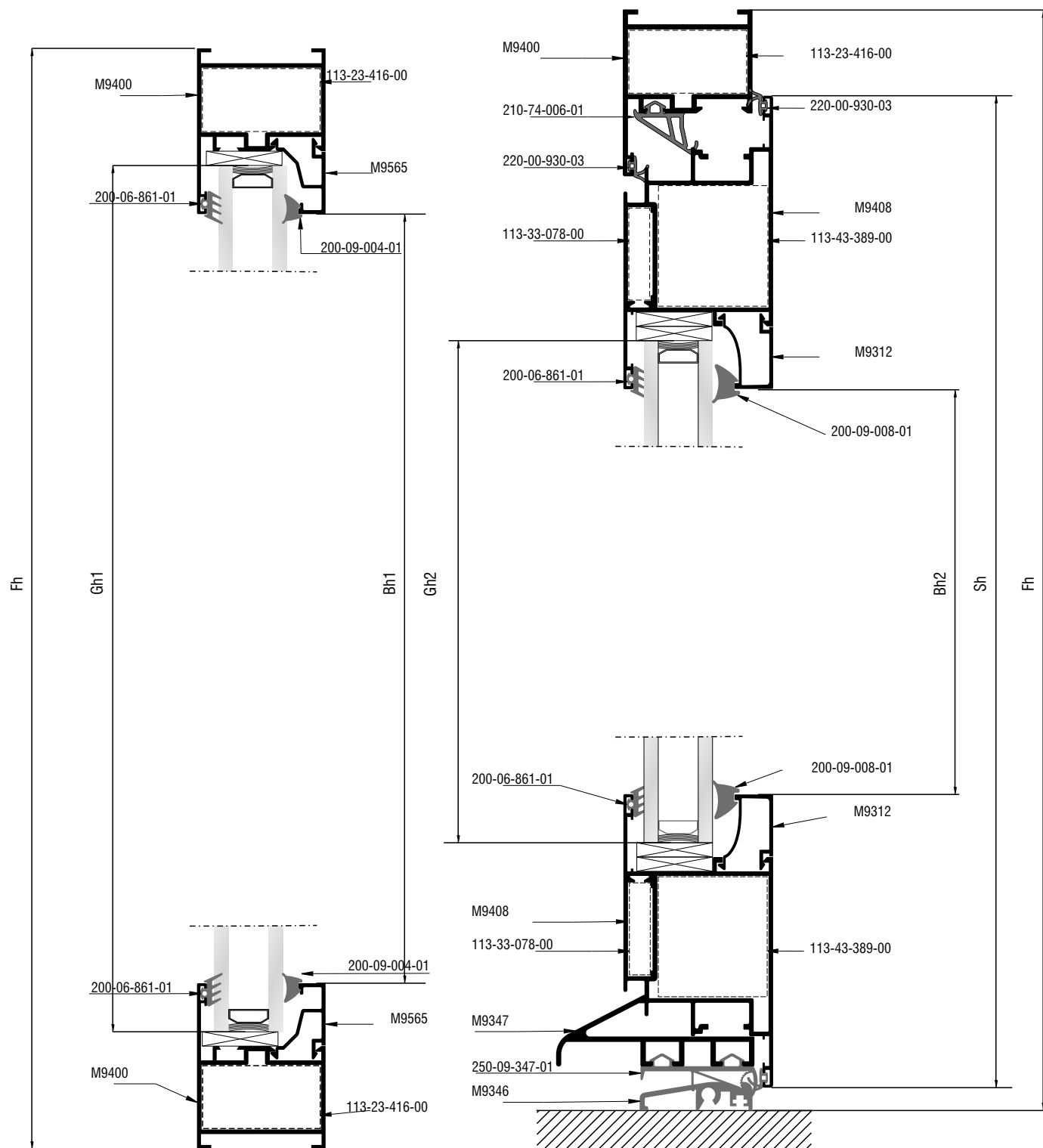
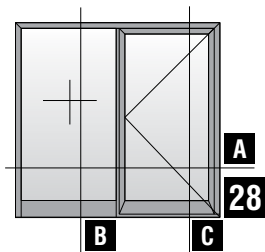



Κοπές προφίλ - Profile cuttings			Κοπές εξαρτημάτων - Accessory cuttings			
			Κωδικός - Code	Εξάρτημα - Accessory	Περιγραφή - Description	Ποσότητα - Quantity
Ύψος κάσας (M9400) Frame height		1 τεμ.-piece	210-74-006-01		Λάστιχο κεντρικό Central gasket	2Sh+2Sw
Ύψος κάσας (M9400) Frame height		1 τεμ.-piece	200-06-861-01		Λάστιχο τζαμιού έξω	2Sw+2Sh
Ύψος κάσας (M9400) Frame height		1 τεμ.-piece	200-09-008-01		Λάστιχο σφήνα EPDM 8mm	2Bw+2Bh
Πλάτος κάσας (M9400) Frame width		1 τεμ.-piece	200-09-004-01		Λάστιχο σφήνα EPDM 4mm	2Bw+2Bh
Πλάτος κάσας (M9400) Frame width		1 τεμ.-piece	250-09-347-01		Κεντρικό ελαστικό κατωκασίου	Ltw
Ύψος φύλλου (M9408) Sash height		2 τεμ.-pieces	250-11-170-01		Λάστιχο πόρτας	2Fw
Πλάτος φύλλου (M9408) Sash width		2 τεμ.-pieces	220-00-930-03		Ελαστικό φτερού	2Fw+2Fh
Κοπή Ταυ (M9548) Transom mullion cutting		1 τεμ.-pieces	113-23-416-00		Γωνία σύνδεσης πρεσσαριστή καρφωτή Cast corner cleat	2 τεμ.
Πλάτος πρόσθετου προφίλ (M9347) Add on profile width		1 τεμ.-pieces	113-33-078-00		Γωνία σύνδεσης πρεσσαριστή καρφωτή Cast corner cleat	2 τεμ.
Πλάτος Κατωκασίου προφίλ (M9346) Threshold width		1 τεμ.-pieces	113-33-078-00		Γωνία σύνδεσης πρεσσαριστή καρφωτή Cast corner cleat	4 τεμ.
Πλάτος πρόσθετου προφίλ (M9347) Add on profile width		1 τεμ.-pieces	113-43-389-00		Γωνία σύνδεσης πρεσσαριστή καρφωτή Cast corner cleat	4 τεμ.
Ύψος πηχάκι (M9565) Glazing bead height		2 τεμ.-pieces	310-09-346-00		Τάπα κατωκασίου M9346 End cap for threshold M9346	1 ζευγ.
Πλάτος πηχάκι (M9565) Glazing bead width		2 τεμ.-pieces	310-09-347-00		Τάπα για πρόσθετο προφίλ M9347 End cap for profile M9347	1 ζευγ.
Ύψος πηχάκι (M9312) Glazing bead height		2 τεμ.-pieces	290-00-005-00		Τακάκι τζαμιού 5mm 5mm setting block	min 8 τεμ.
Πλάτος πηχάκι (M9312) Glazing bead width		2 τεμ.-pieces				
Ύψος τζαμιού Glazing height		1 τεμ.-pieces				
Πλάτος τζαμιού Glazing width		1 τεμ.-pieces				
Ύψος τζαμιού Glazing height		1 τεμ.-pieces				
Πλάτος τζαμιού Glazing width		1 τεμ.-pieces				

Double side-hung door,  
inward opening with threshold  
Δίφυλλη πόρτα  
ανοιγόμενη μέσα με κατωκάσι

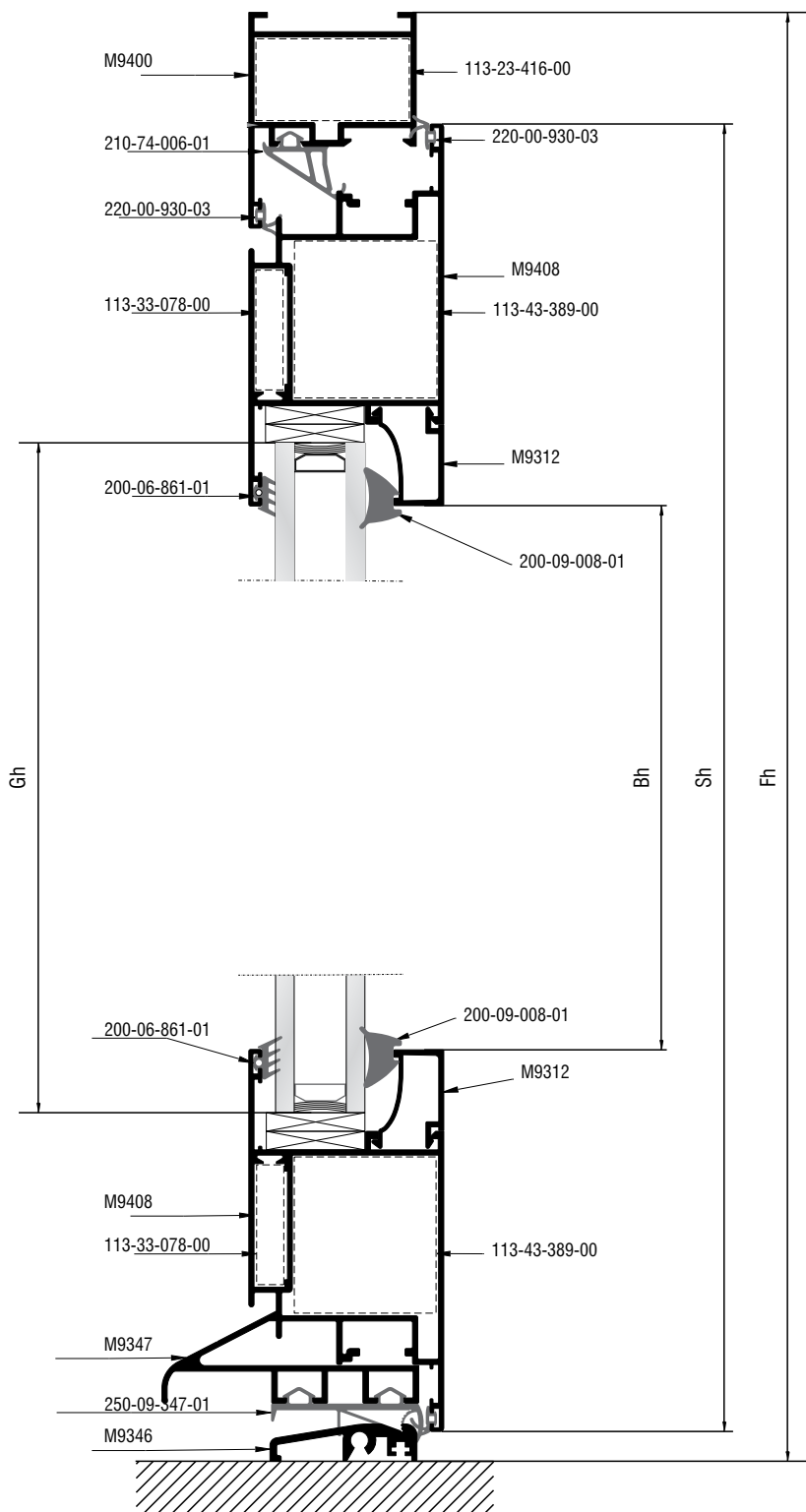
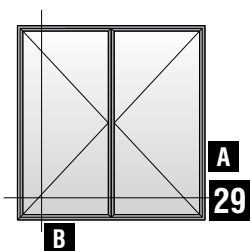

Double side-hung door,  
inward opening with threshold  
Δίφυλλη πόρτα  
ανοιγόμενη μέσα με κατωκάσι

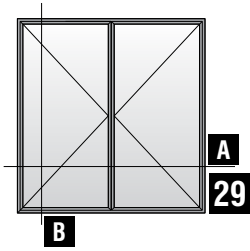

Κάθετη απεικόνιση 90°  
Rotate view 90°

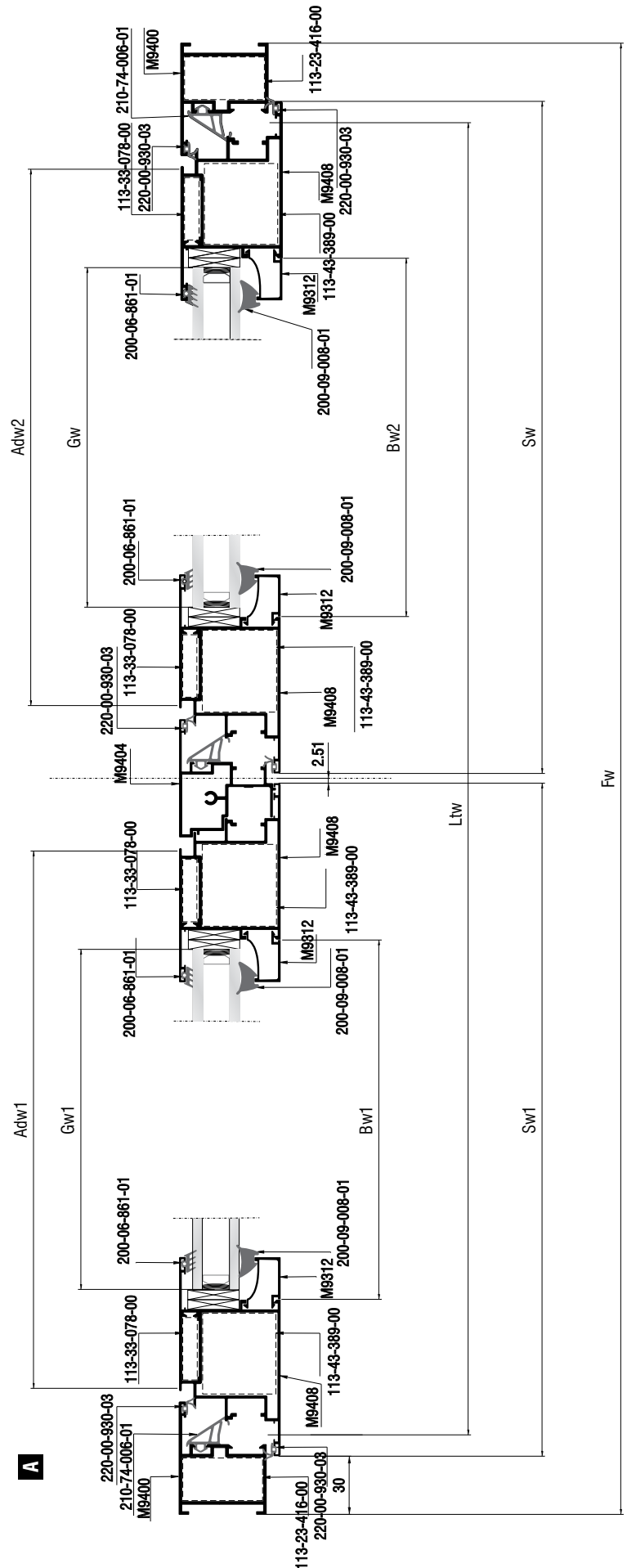

Κοπές προφίλ - Profile cuttings			Κοπές εξαρτημάτων-Accessory cuttings			
			Κωδικός-Code	Εξάρτημα-Accessory	Περιγραφή-Description	Ποσότητα-Quantity
Πλάτος κάσας (M9400) Frame width		1 τεμ.-piece	210-74-006-01		Λάστιχο κεντρικό Central gasket	2Fh+2Fw
Ύψος κάσας (M9400) Frame height		1 τεμ.-piece	200-06-861-01		Λάστιχο τζαμιού έξω	2Sw+2Sh
			200-09-008-01		Λάστιχο σφήνα EPDM 8mm	2Bw+2Bh
Ύψος κάσας (M9400) Frame height		1 τεμ.-piece	250-09-347-01		Κεντρικό ελαστικό κατακασίου	Ltw
			250-11-170-01		Λάστιχο πόρτας	Fw
Πλάτος φύλλου (M9408) Sash width		4 τεμ.-pieces	220-00-930-03		Ελαστικό φτερού	2Fw+2Fh
			290-00-005-00		Τακάκι τζαμιού 5mm 5mm setting block	min 8 τεμ.
Ύψος φύλλου (M9408) Sash height		4 τεμ.-pieces	113-23-416-00		Γωνία σύνδεσης πρεσσαριστη καρφωτή Cast corner cleat	2 τεμ.
			113-43-389-00		Γωνία σύνδεσης πρεσσαριστη καρφωτή Cast corner cleat	4 τεμ.
Πλάτος Πρόσθετου Φύλλου (M9346) Sash extra profile		1 τεμ.-pieces	113-33-078-00		Γωνία σύνδεσης πρεσσαριστη καρφωτή Cast corner cleat	4 τεμ.
			310-09-347-00		Τάπα για πρόσθετο προφίλ M9347 End cap for profile M9347	1 ζευγ.
Υψος Μπινι (M9404) Adjoining profile height		1 τεμ.-pieces	300-09-404-03		Τάπα μπινι Adjoining profile end cap	1 ζευγ.
Πλάτος πηχάκι (M9565) Glazing bead width		2 τεμ.-pieces				
Πλάτος πηχάκι (M9312) Glazing bead width		2 τεμ.-pieces				
Ύψος πηχάκι (M9312) Glazing bead height		2 τεμ.-pieces				
Πλάτος τζαμιού Glazing width		1 τεμ.-pieces				
Πλάτος τζαμιού Glazing width		1 τεμ.-pieces				
Ύψος τζαμιού Glazing height		2 τεμ.-pieces				

Single sash entrance door,  
outward opening with threshold  
Μονόφυλλη πόρτα ανοιγόμενη  
έξω με κατωκάσι

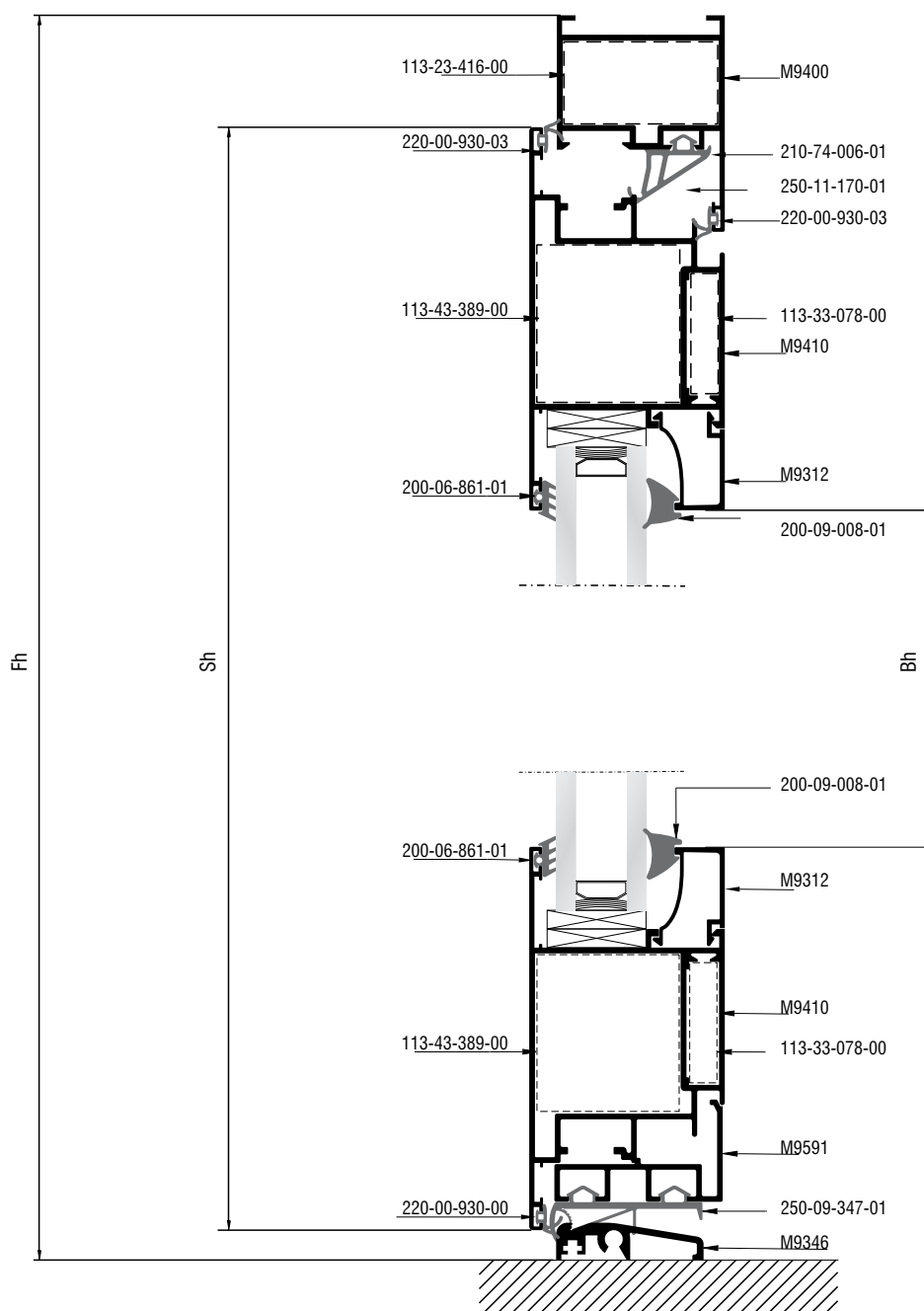
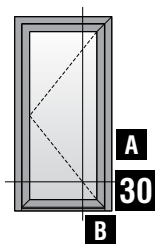

Single sash entrance door,  
outward opening with threshold  
Μονόφυλλη πόρτα ανοιγόμενη  
έξω με κατωκάσι

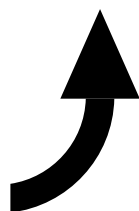
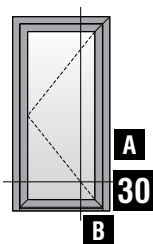

Κάθετη απεικόνιση 90°  
Rotate view 90°

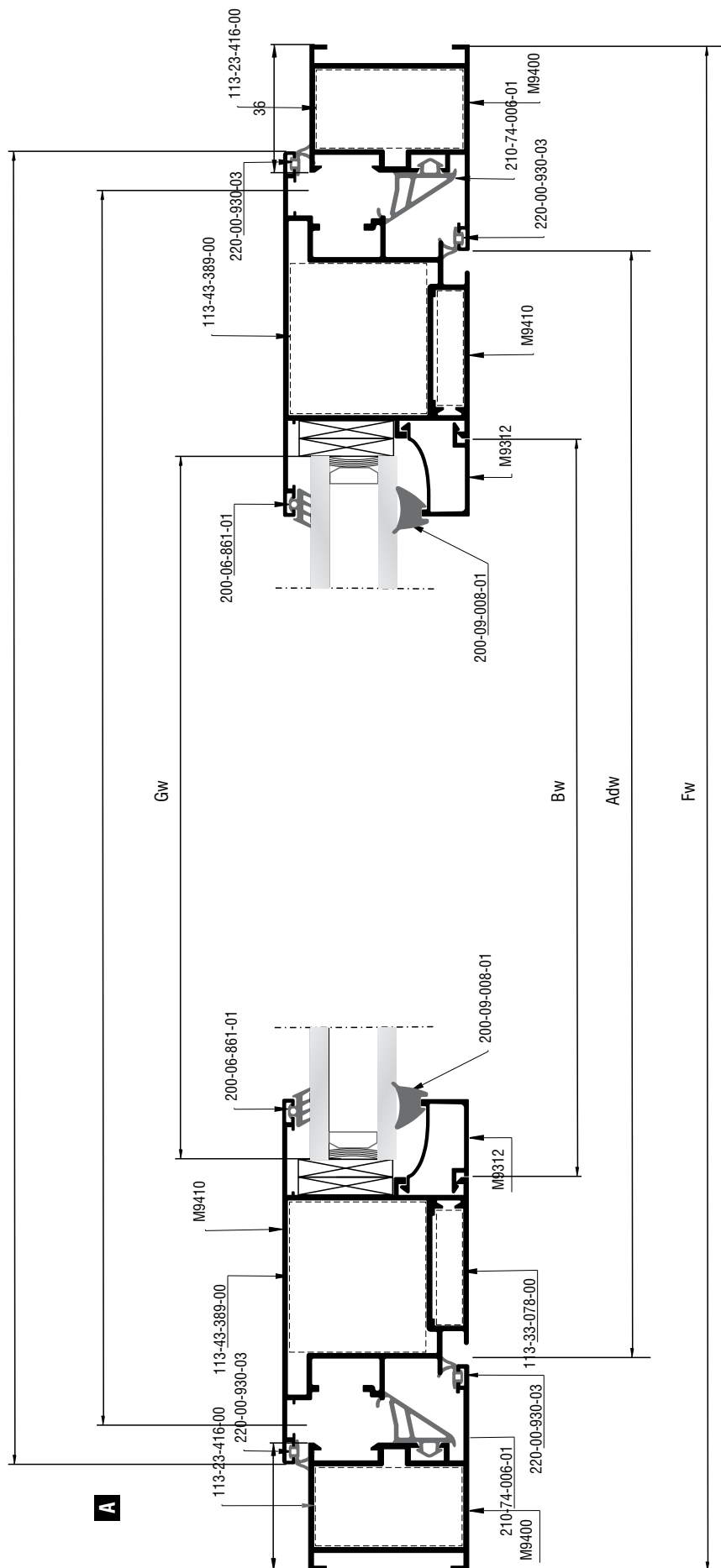

Κοπές προφίλ - Profile cuttings			Κοπές εξαρτημάτων-Accessory cuttings			
			Κωδικός-Code	Εξάρτημα-Accessory	Περιγραφή-Description	Ποσότητα-Quantity
Πλάτος κάσας (M9400) Frame width		1 τεμ.-piece	210-74-006-01		Λάστιχο κεντρικό Central gasket	2Fh+2Fw
Ύψος κάσας (M9400) Frame height		1 τεμ.-piece	200-06-861-01		Λάστιχο τζαμιού έξω	2Sw+2Sh
Ύψος κάσας (M9400) Frame height		1 τεμ.-piece	200-09-008-01		Λάστιχο σφήνα EPDM 8mm	2Bw+2Bh
Πλάτος φύλλου (M9410) Sash width		2 τεμ.-pieces	250-11-170-01		Λάστιχο πόρτας	Fw
Ύψος φύλλου (M9410) Sash height		2 τεμ.-pieces	220-00-930-03		Ελαστικό φτερού	2Fw+2Fh
Πλάτος πρόσθετου προφίλ (M9591) Add on profile width		1 τεμ.-pieces	250-09-347-01		Κεντρικό ελαστικό κατωκασίου	Ltw
Πλάτος Κατωκασίου προφίλ (M9346) Threshold width		1 τεμ.-pieces	113-23-416-00		Γωνία σύνδεσης πρεσαριστη καρφωτή Cast corner cleat	2 τεμ.
Πλάτος πηχάκι (M9312) Glazing bead width		2 τεμ.-pieces	113-33-078-00		Γωνία σύνδεσης πρεσαριστη καρφωτή Cast corner cleat	4 τεμ.
Ύψος πηχάκι (M9312) Glazing bead height		2 τεμ.-pieces	113-43-389-00		Γωνία σύνδεσης πρεσαριστη καρφωτή Cast corner cleat	4 τεμ.
Πλάτος τζαμιού Glazing width		1 τεμ.-pieces	310-09-346-00		Τάπα κατωκασίου M9346 End cap for threshold M9346	1 ζευγ.
Ύψος τζαμιού Glazing height		1 τεμ.-pieces	310-09-591-00		Τάπα για πρόσθετο προφίλ M9591 End cap for profile M9491	1 ζευγ
			290-00-005-00		Τακάκι τζαμιού 5mm 5mm setting block	min 8 τεμ.

One sash door with fixed panel  
outwards opening with threshold

Μονόφυλλη ανοιγόμενη πόρτα  
με ένα σταθερό- ανοιγόμενη  
έξω με κατωκάσι

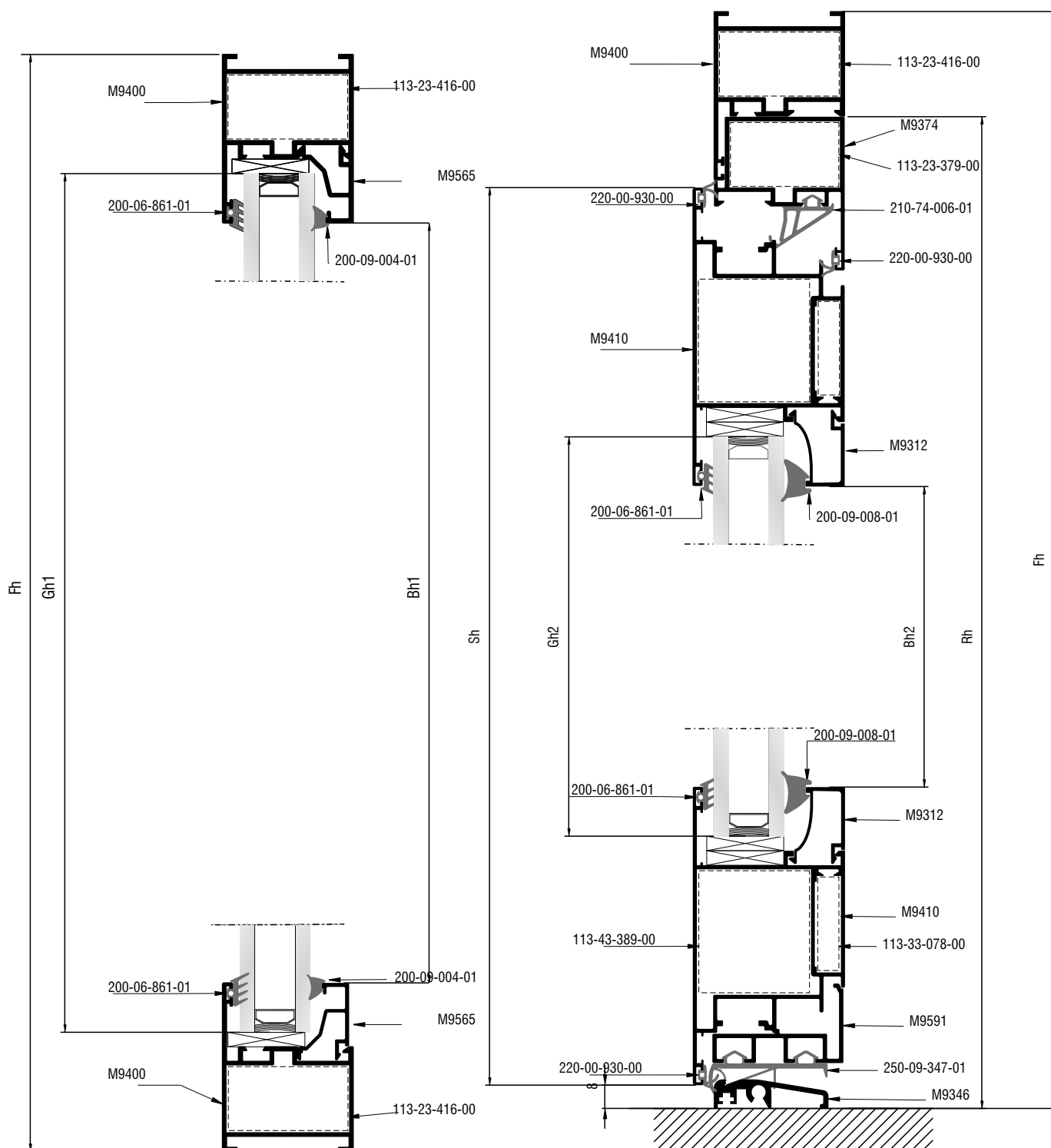
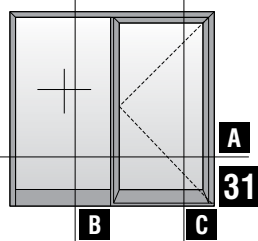

One sash door with fixed panel  
outwards opening with threshold  
Μονόφυλλη ανοιγόμενη πόρτα  
με ένα σταθερό- ανοιγόμενη  
έξω με κατωκάσι

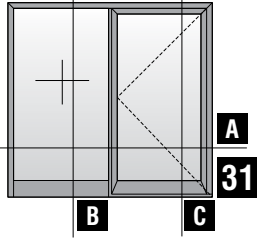

Κάθετη απεικόνιση 90°  
Rotate view 90°

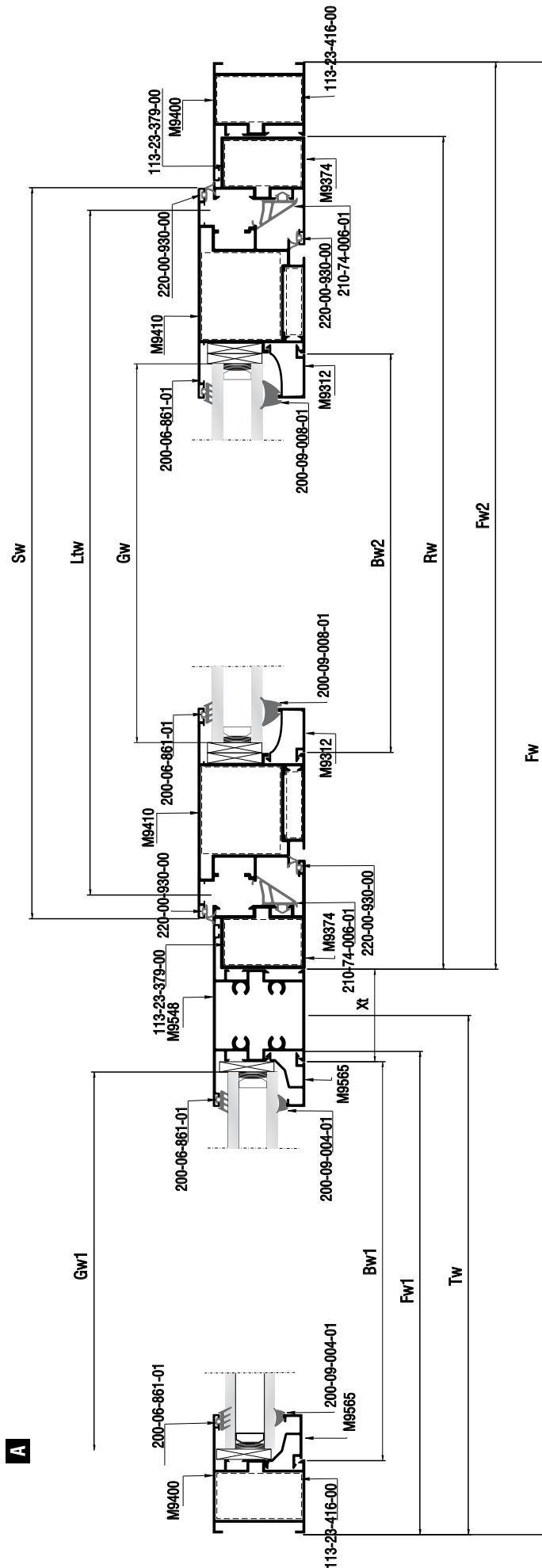

Κοπές προφίλ - Profile cuttings			Κοπές εξαρτημάτων - Accessory cuttings			
			Κωδικός - Code	Εξάρτημα - Accessory	Περιγραφή - Description	Ποσότητα - Quantity
Ύψος κάσας (M9400) Frame height		1 τεμ.-piece	210-74-006-01		Λάστιχο κεντρικό Central gasket	2Sh+2Sw
Ύψος κάσας (M9400) Frame height		1 τεμ.-piece	200-06-861-01		Λάστιχο τζαμιού έξω	2Sw+2Sh
Πλάτος κάσας (M9400) Frame width		1 τεμ.-piece	200-09-008-01		Λάστιχο σφήνα EPDM 8mm	2Bw+2Bh
Πλάτος κάσας (M9400) Frame width		1 τεμ.-piece	200-09-004-01		Λάστιχο σφήνα EPDM 4mm	2Bw+2Bh
Ύψος φύλλου (M9410) Sash height		2 τεμ.-pieces	250-11-170-01		Λάστιχο πόρτας	2Fw
Πλάτος κάσας (M9400) Frame width		1 τεμ.-piece	220-00-930-03		Ελαστικό φτερού	2Fw+2Fh
Ύψος φύλλου (M9410) Sash height		2 τεμ.-pieces	250-09-347-01		Κεντρικό ελαστικό κατωκασίου	Ltw
Πλάτος φύλλου (M9410) Sash width		2 τεμ.-pieces	113-23-416-00		Γωνία σύνδεσης πρεσαριστή καρφωτή Cast corner cleat	2 τεμ.
Ύψος προφίλ αντεπιστρ. (M9374) Reversing profile height		1 τεμ.-piece	113-33-078-00		Γωνία σύνδεσης πρεσαριστή καρφωτή Cast corner cleat	4 τεμ.
Πλάτος προφίλ αντεπιστροφής (M9374) Reversing profile width		1 τεμ.-piece	113-43-389-00		Γωνία σύνδεσης πρεσαριστή καρφωτή Cast corner cleat	4 τεμ.
Κοπή Ταυ (M9548) Transom mullion cutting		1 τεμ.-pieces	310-09-346-00		Τάπα κατωκασίου M9346 End cap for threshold M9346	1 ζευγ.
Πλάτος πρόσθετου προφίλ (M9591) Add on profile width		1 τεμ.-pieces	310-09-591-00		Τάπα για πρόσθετο προφίλ M9591 End cap for profile M9491	1 ζευγ
Πλάτος Κατωκασίου προφίλ (M9346) Threshold width		1 τεμ.-pieces	290-00-005-00		Τακάκι τζαμιού 5mm 5mm setting block	min 8 τεμ.
Ύψος πηχάκι (M9565) Glazing bead height		2 τεμ.-pieces				
Ύψος πηχάκι (M9312) Glazing bead height		2 τεμ.-pieces				
Πλάτος πηχάκι (M9565) Glazing bead width		2 τεμ.-pieces				
Πλάτος πηχάκι (M9312) Glazing bead width		2 τεμ.-pieces				
Ύψος τζαμιού Glazing height		1 τεμ.-pieces				
Ύψος τζαμιού Glazing height		1 τεμ.-pieces				
Πλάτος τζαμιού Glazing width		1 τεμ.-pieces				
Πλάτος τζαμιού Glazing width		1 τεμ.-pieces				

Double side-hung door,  
outward opening with threshold  
Δίφυλλη πόρτα ανοιγόμενη  
έξω με κατωκάσι

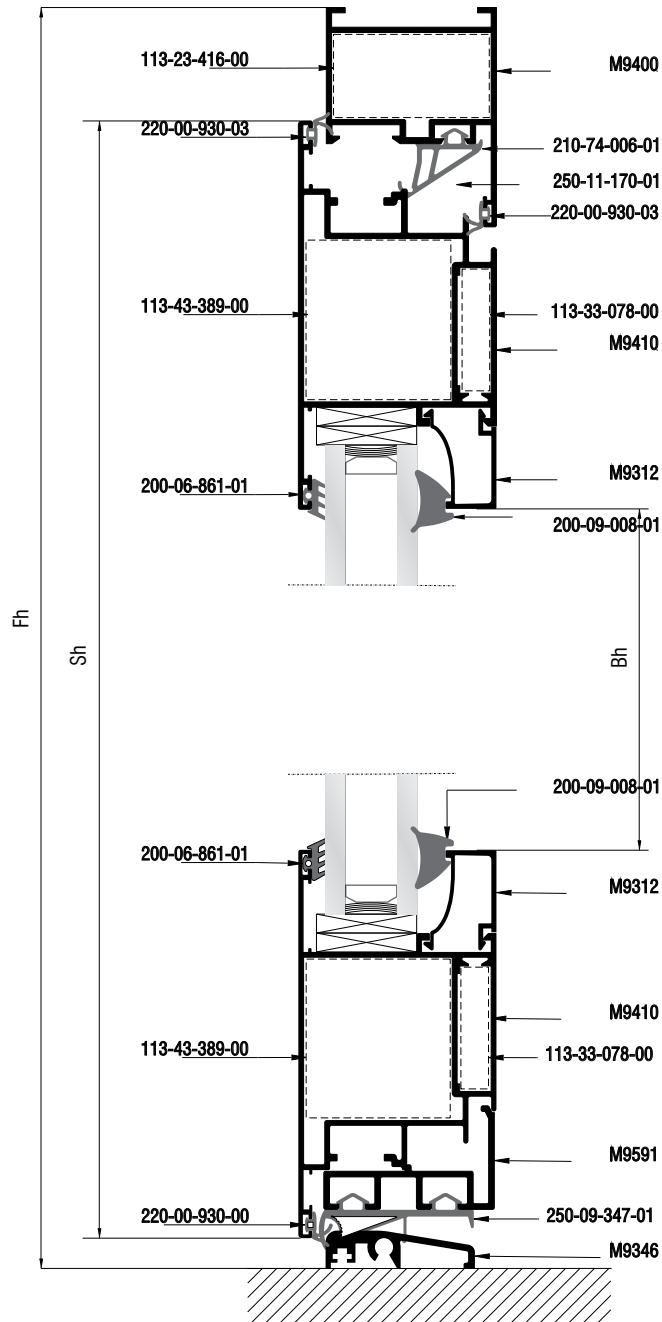
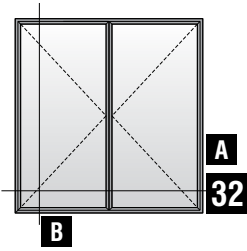

Double side-hung door,  
outward opening with threshold  
Δίφυλλη πόρτα ανοιγόμενη  
έξω με κατωκάσι

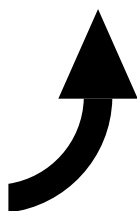
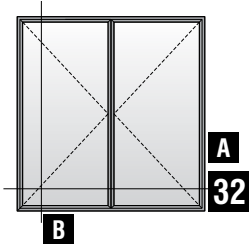

Κάθετη απεικόνιση 90°  
Rotate view 90°

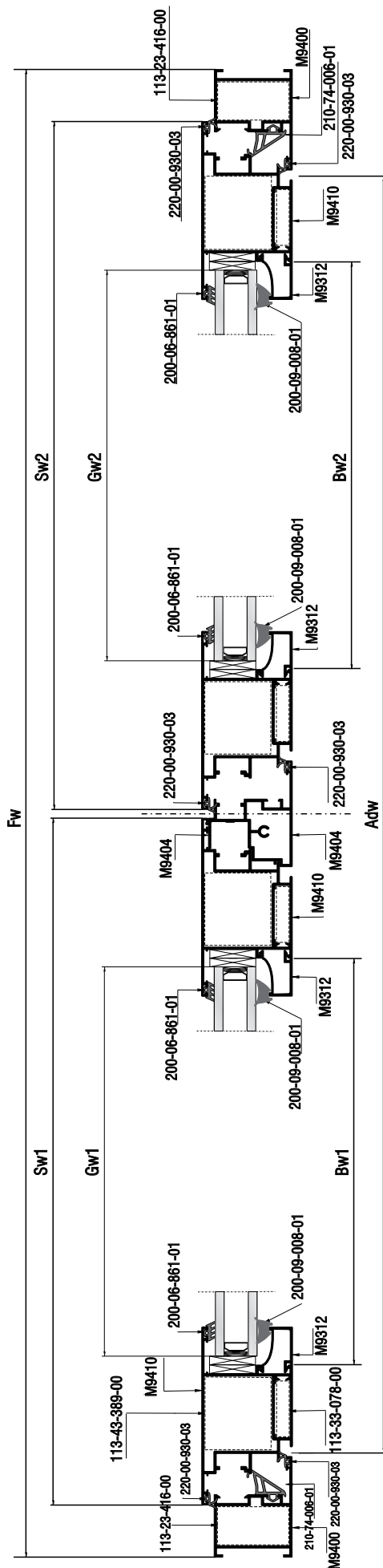

Κοπές προφίλ - Profile cuttings			Κοπές εξαρτημάτων - Accessory cuttings			
			Κωδικός - Code	Εξάρτημα - Accessory	Περιγραφή - Description	Ποσότητα - Quantity
Πλάτος κάσας (M9400) Frame width		1 τεμ.-piece	210-74-006-01		Λάστιχο κεντρικό Central gasket	3Sh+2Sw
Ύψος κάσας (M9400) Frame height		1 τεμ.-piece	200-06-861-01		Λάστιχο τζαμιού έξω	2Sw+2Sh
Ύψος κάσας (M9400) Frame height		1 τεμ.-piece	200-09-008-01		Λάστιχο σφήνα EPDM 8mm	2Bw+2Bh
Ύψος κάσας (M9400) Frame height		1 τεμ.-piece	200-09-004-01		Λάστιχο σφήνα EPDM 4mm	2Bw+2Bh
Ύψος φύλλου (M9410) Sash height		4 τεμ.-pieces	250-11-170-01		Λάστιχο πόρτας	2Fw
Πλάτος φύλλου (M9410) Sash width		4 τεμ.-pieces	220-00-930-03		Ελαστικό φτερού	2Fw+2Fh
Πλάτος Πρόσθετου Φύλλου (M9431) Sash extra profile	$Adw1 = Adw2 = Sw - 67$	2 τεμ.-pieces	250-09-347-01		Κεντρικό ελαστικό κατωκασίου	Ltw
Ύψος Μπινί (M9404) Adjoining profile height	$Ap = Sh - 42,8$	1 τεμ.-pieces	113-23-416-00		Γωνία σύνδεσης πρεσαριστή καρφωτή Cast corner cleat	2 τεμ.
Πλάτος πρόσθετου προφίλ (M9591) Add on profile width	$Adw = Sw - 60$	1 τεμ.-pieces	113-43-389-00		Γωνία σύνδεσης πρεσαριστή καρφωτή Cast corner cleat	4 τεμ.
Πλάτος πρόσθετου προφίλ (M9591) Add on profile width	$Adw = Sw - 60$	1 τεμ.-pieces	113-33-078-00		Γωνία σύνδεσης πρεσαριστή καρφωτή Cast corner cleat	4 τεμ.
Πλάτος Κατωκασίου προφίλ (M9346) Threshold width	$Ltw = Fw - 82$	1 τεμ.-pieces	300-09-404-03		Τάπα μπινί Adjoining profile end cap	1 ζευγ.
Πλάτος πηχάκι (M9312) Glazing bead width	$Bw1 = Sw1 - 161,4$	1 τεμ.-pieces	310-09-346-00		Τάπα κατωκασίου M9346 End cap for threshold M9346	1 ζευγ.
Πλάτος πηχάκι (M9312) Glazing bead width	$Bw2 = Sw2 - 161,4$	1 τεμ.-pieces	310-09-591-00		Τάπα για πρόσθετο προφίλ M9591 End cap for profile M9491	1 ζευγ.
Ύψος πηχάκι (M9312) Glazing bead height	$Bh = Sh - 205,2$	2 τεμ.-pieces	290-00-005-00		Τακάκι τζαμιού 5mm 5mm setting block	min 8 τεμ.
Πλάτος τζαμιού Glazing width	$Gw = Sw - 172$	2 τεμ.-pieces				
Ύψος τζαμιού Glazing height	$Gh = Sh - 172$	2 τεμ.-pieces				

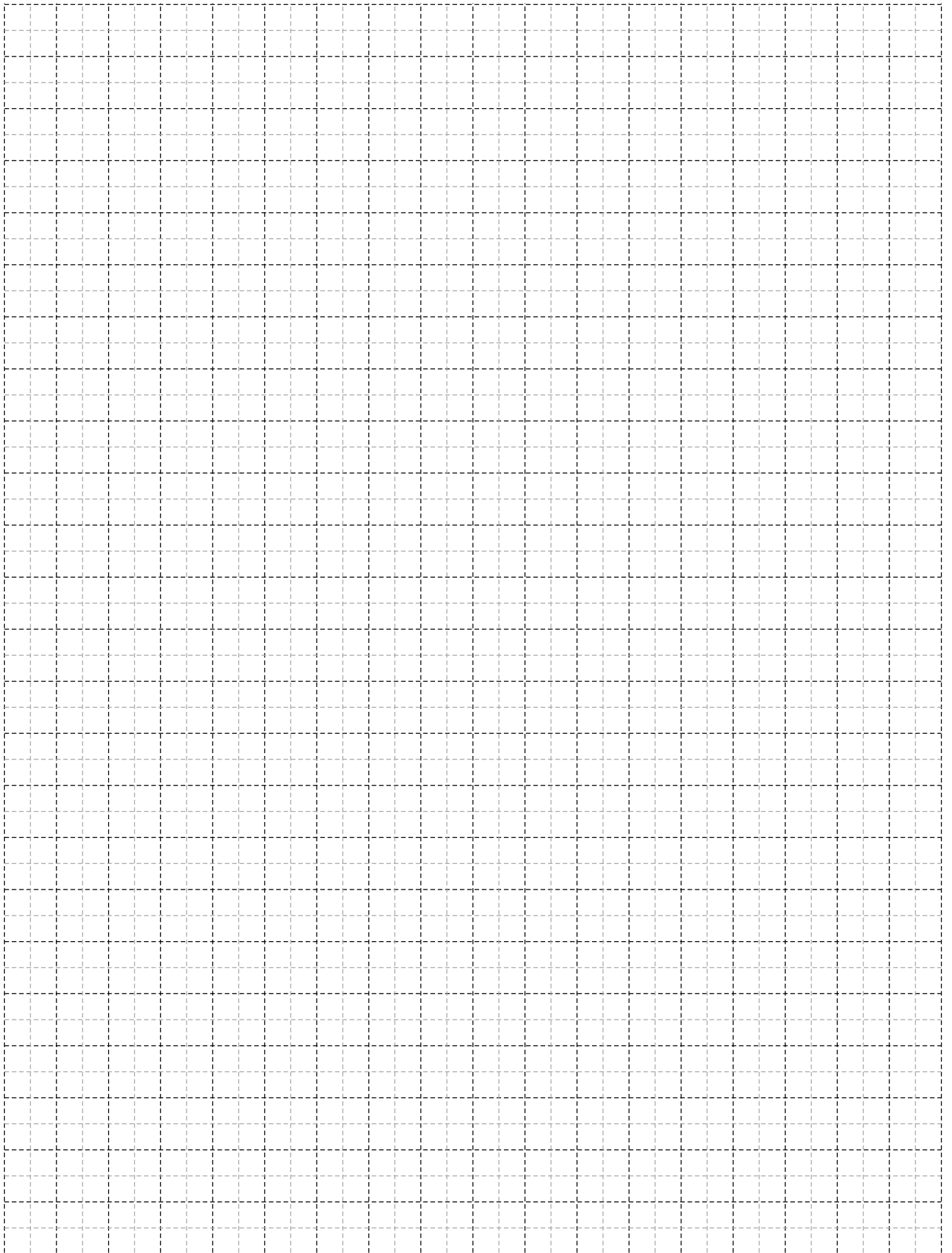



## Sections Τομές

Shutters  
Without Threshold  
Παντζούρια  
Χωρίς κατωκάσι

Δίφυλλο ανοιγόμενο  
παντζούρι χωρίς κατωκάσι  
Two sash shutter  
without threshold

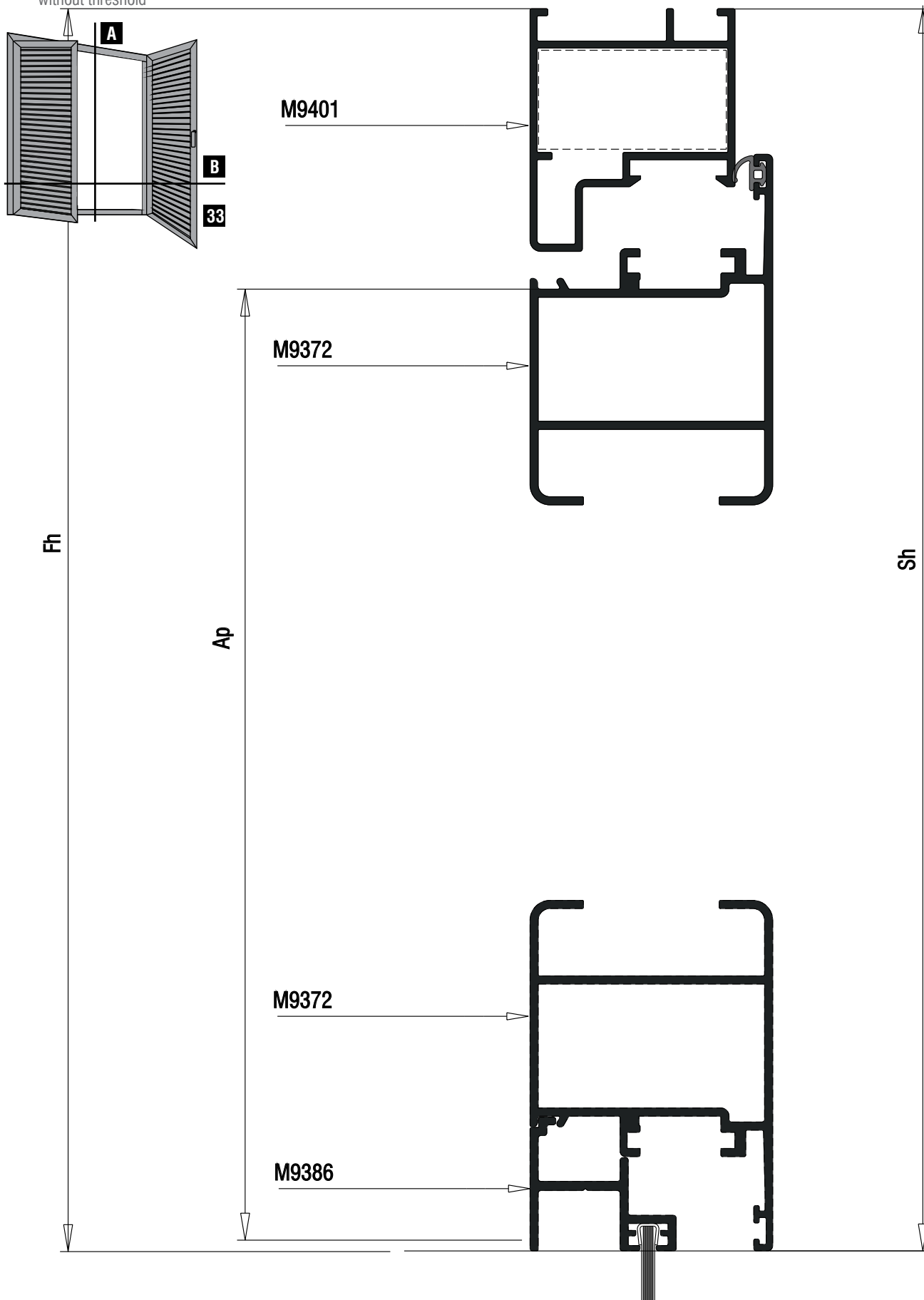

Δίφυλλο ανοιγόμενο  
παντζούρι χωρίς κατωκάσι  
Two sash shutter  
without threshold

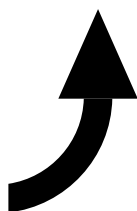
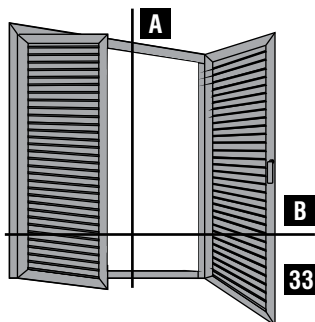

Κάθετη απεικόνιση 90°  
Rotate view 90°

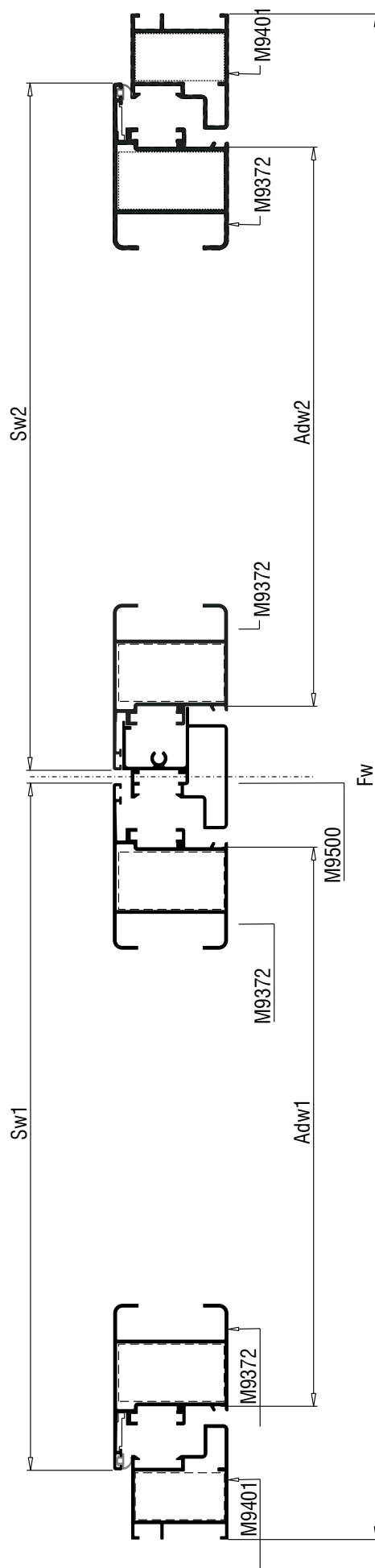

Κοπές προφίλ - Profile cuttings			Κοπές εξαρτημάτων-Accessory cuttings			
			Κωδικός-Code	Εξάρτημα-Accessory	Περιγραφή-Description	Ποσότητα-Quantity
Πλάτος κάσας (M9401) Frame width		2 τεμ.-pieces	220-11-001-01		Ελαστικό κάσας Frame gasket	4Sw+4Sh
Ύψος κάσας (M9401) Frame height		1 τεμ.-pieces	300-95-000-03		Τάπα μπινού M9500 Adjoining Profile Cap M9500	1 set
Πλάτος φύλλου (M9372) Sash width		4 τεμ.-pieces	310-93-860-03		Τάπα για πρόσθετο φύλλου M9386 End Cap for M9386	2 set
Ύψος φύλλου (M9372) Sash height		4 τεμ.-pieces	140-23-420-00		Γωνία σύνδεσης χυτή Die cast corner cleat	8τεμ.
Ύψος μπινί (M9500) Sash inversion profile		1 τεμ.-pieces	140-00-219-00		Γωνία σύνδεσης χυτή Die cast corner cleat	2τεμ.
Πρόσθετο (M9386) Add on profile		2 τεμ.-pieces	180-20-000-00		Γωνία επιπεδότητος Alignment corner	8τεμ.
			620-11-500-00		Βουρτσάκι 15mm Sealing Brush 15mm	2Adw

Τετράφυλλο ανοιγόμενο  
παντζούρι χωρίς κατωκάσι  
Four sash shutter  
without threshold

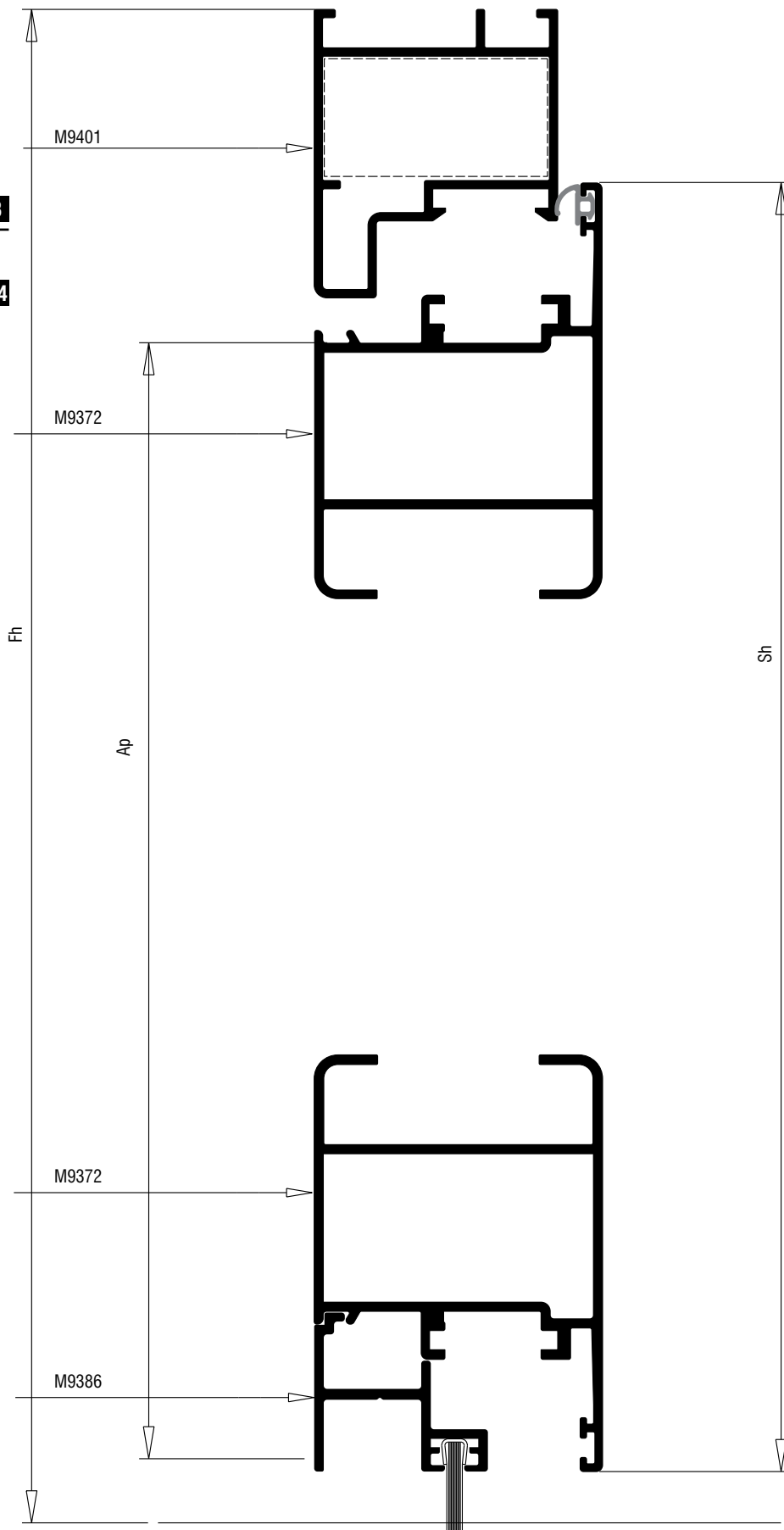
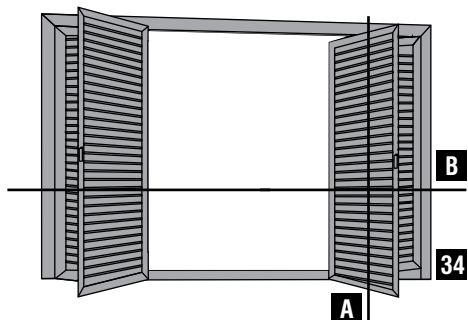

Τετράφυλλο ανοιγόμενο  
παντζούρι χωρίς κατωκάσι  
Four sash shutter  
without threshold

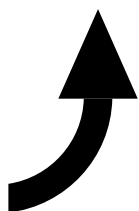
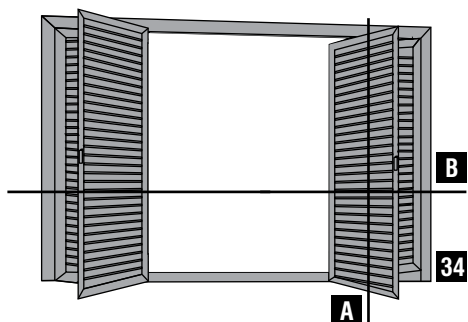

Κάθετη απεικόνιση 90°  
Rotate view 90°

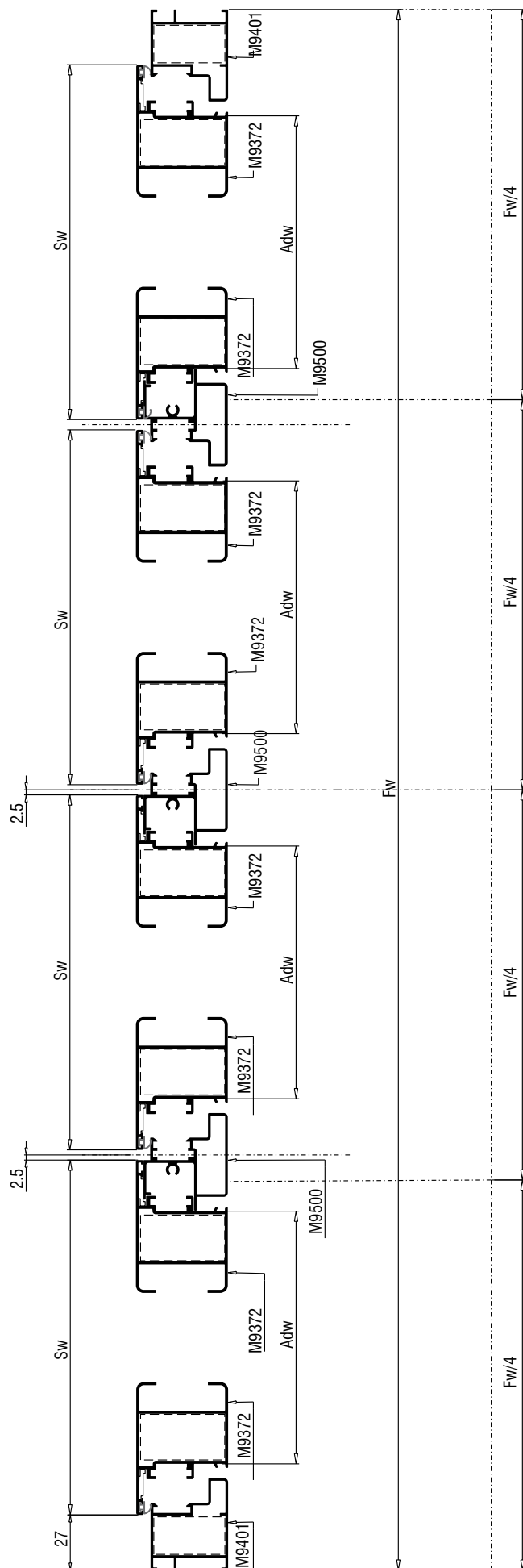

Κοπές προφίλ - Profile cuttings			Κοπές εξαρτημάτων-Accessory cuttings			
			Κωδικός-Code	Εξάρτημα-Accessory	Περιγραφή-Description	Ποσότητα-Quantity
Πλάτος κάσας (M9401) Frame width		2 τεμ.-pieces	220-11-001-01		Ελαστικό κάσας Frame gasket	8Sw+8Sh
Ύψος κάσας (M9401) Frame height		1 τεμ.-piece	300-95-000-03		Τάπα μπινού M9500 Adjoining Profile Cap M9500	3 set
Πλάτος φύλλου (M9372) Sash width		8 τεμ.-pieces	310-93-860-03		Τάπα για πρόσθετο φύλλο M9386 End Cap for M9386	4 set
Ύψος φύλλου (M9372) Sash height		8 τεμ.-pieces	140-23-420-00		Γωνία σύνδεσης χυτή Die cast corner cleat	16τεμ.
Ύψος μπιλί (M9500) Sash inversion profile		3 τεμ.-pieces	140-00-219-00		Γωνία σύνδεσης χυτή Die cast corner cleat	2τεμ.
Πρόσθετο (M9386) Add on profile		4 τεμ.-pieces	180-20-000-00		Γωνία επιπεδότητας Alignment corner	16τεμ.
			620-11-500-00		Βουρτσάκι 15mm Sealing Brush 15mm	4Adw

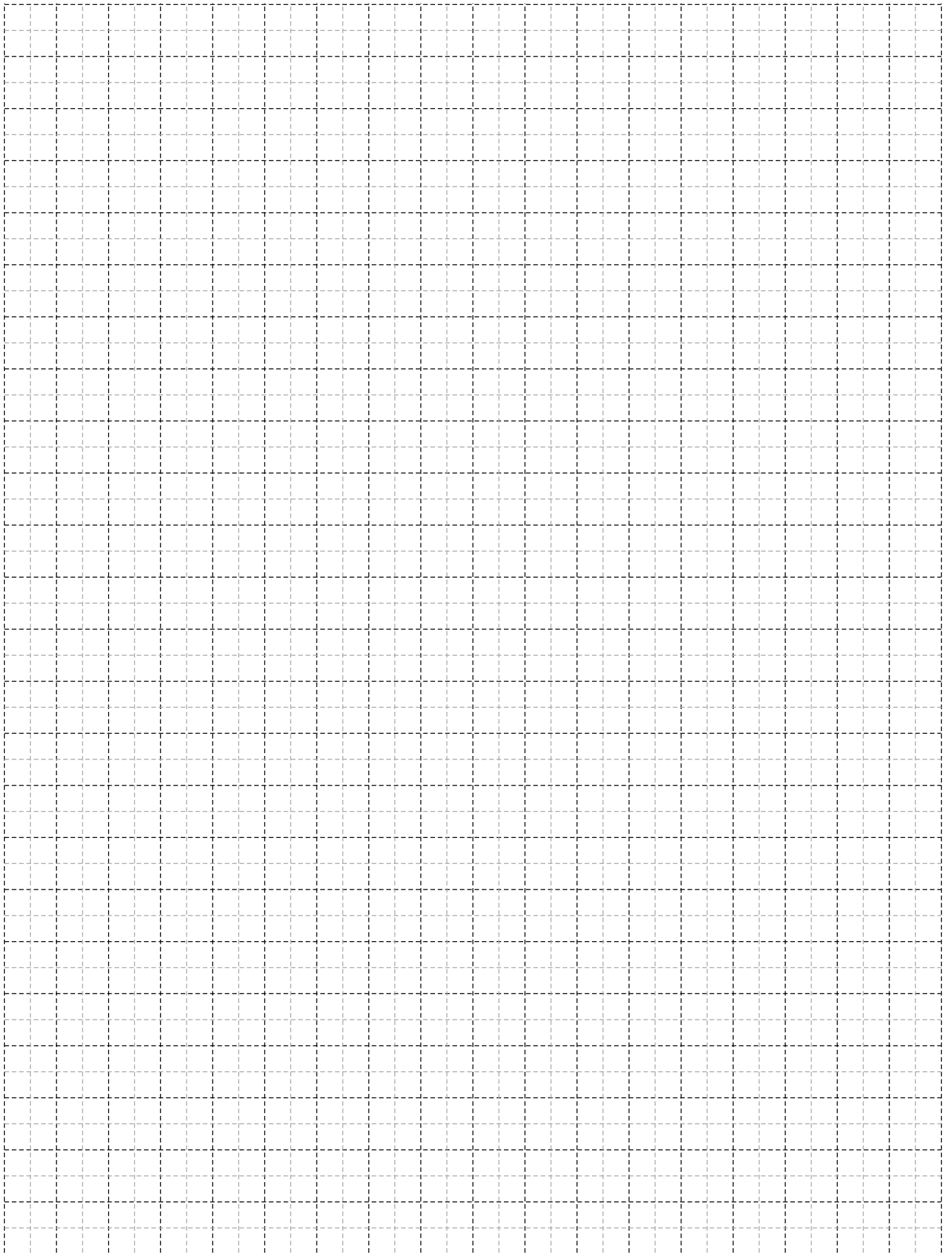

A large, abstract graphic on the left side of the page, composed of several overlapping diagonal bands in shades of yellow and orange, creating a sense of depth and movement.

Sections  
Τομές

Ventilation  
Panels  
Θυρίδες  
Εξαερισμού

Μονόφυλλο σταθερό με κάσα και ενσωματωμένη σήτα  
Single fixed with frame and integrated flyscreen

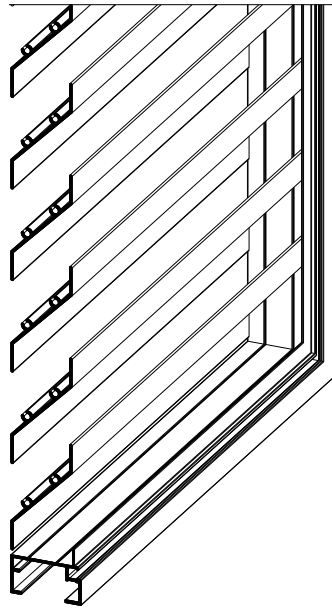
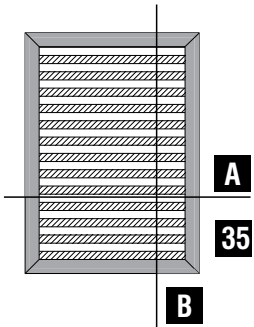

Cuttings  
 $Sh = H-59$   
 $Sw = W-59$   
 $Sp = W-101$

**B**

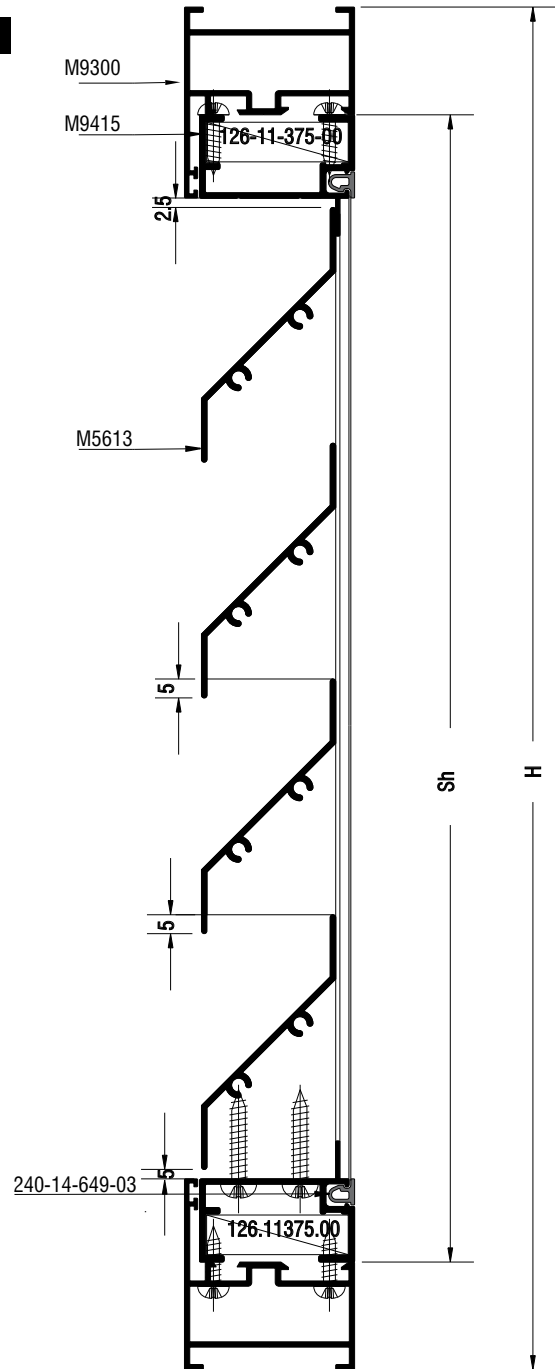

**A**

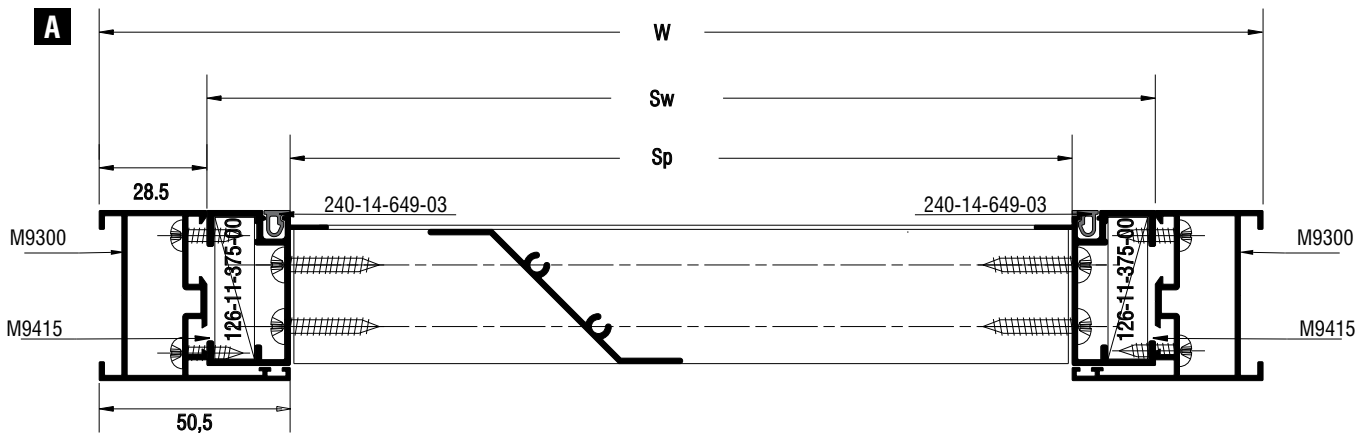

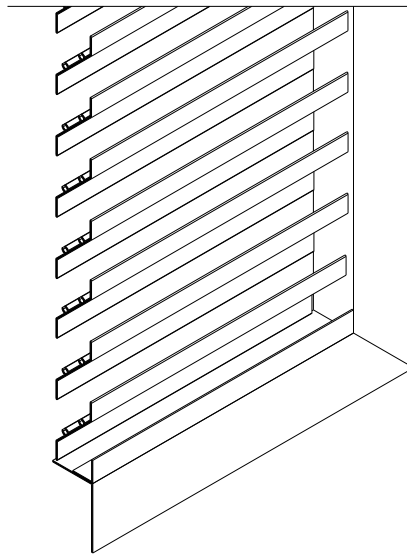
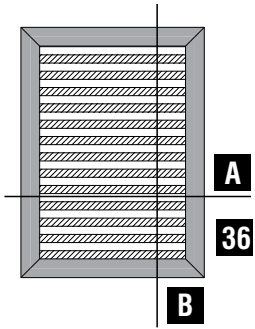

Cuttings  
 $F_w = W + 107.4$   
 $F_h = H + 107.4$   
 $S_p = W - 12.6$

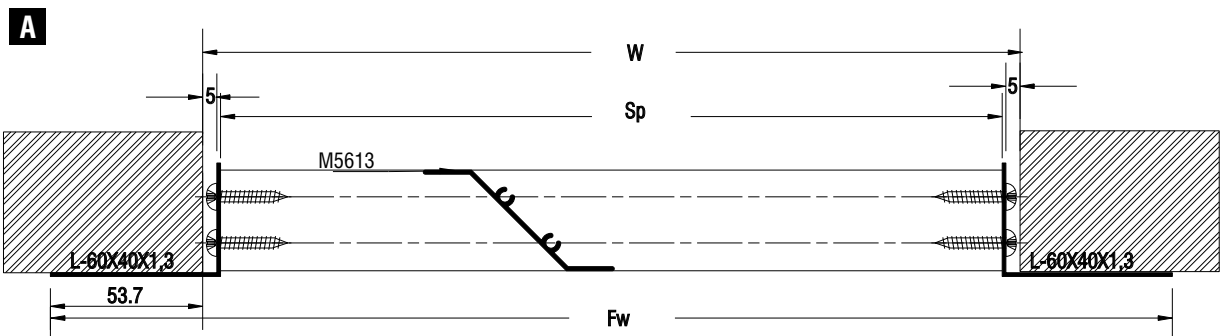
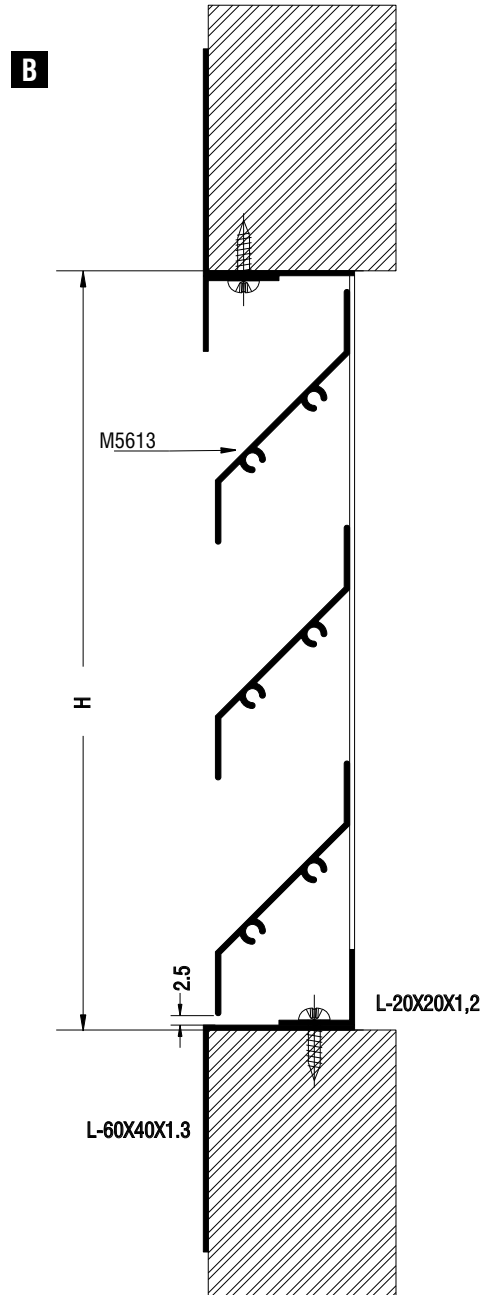

Μονόφυλλο ανοιγόμενο με τζάμι  
και ενσωματωμένη σήτα  
Single side-hung casement  
with glazing  
and integrated flyscreen

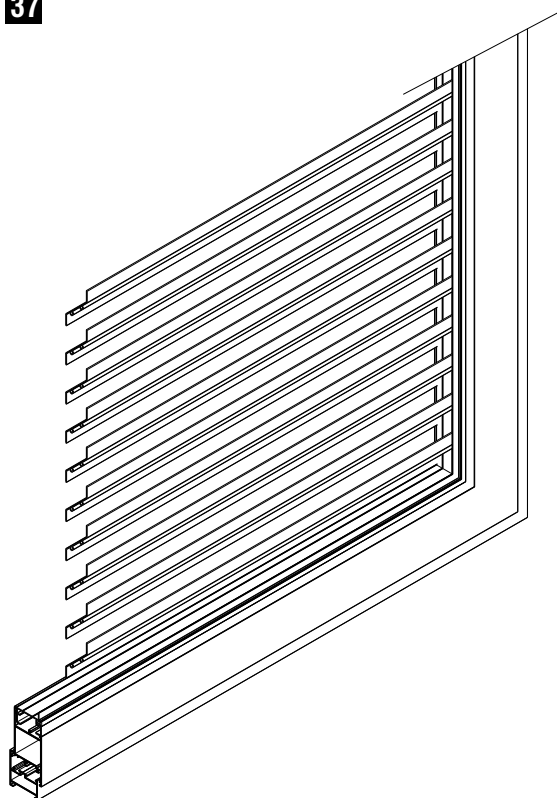
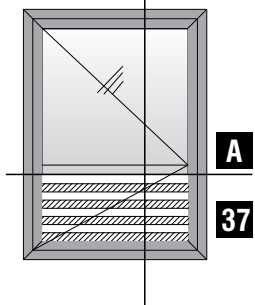

**Cuttings**  
 $Sh = H-45$   
 $Hp = Ht-116,9$   
 $Wp = W-188,8$   
 $Sp = W-232,8$

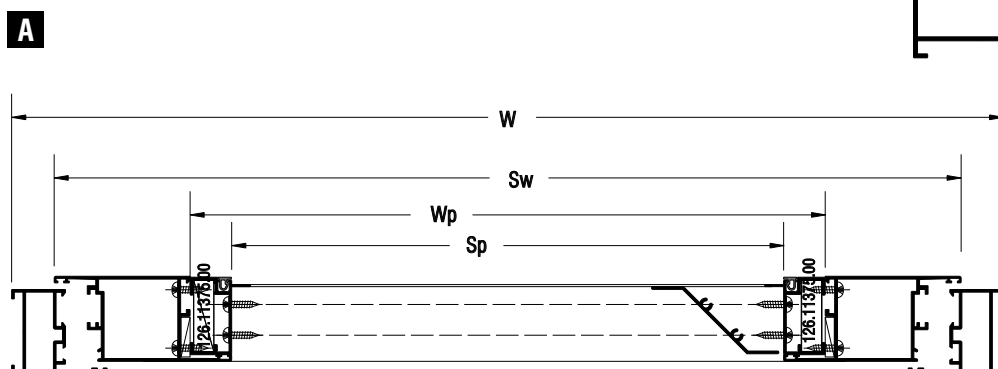
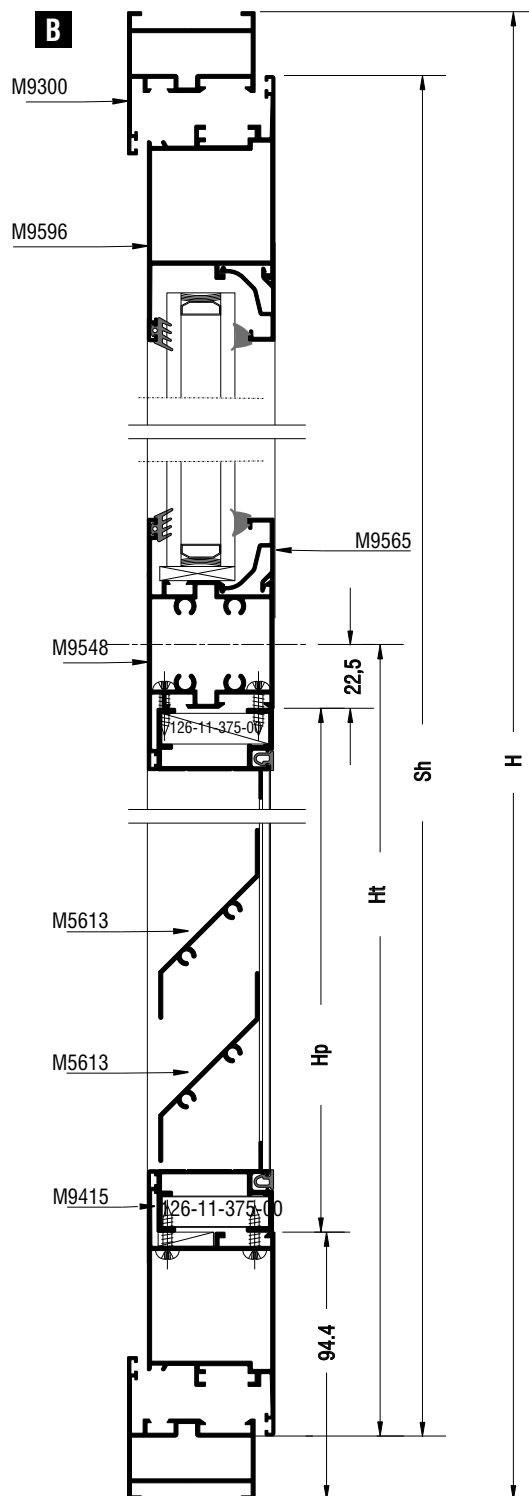

A large, abstract graphic on the left side of the page, composed of several overlapping yellow and orange geometric shapes, including triangles and rectangles, creating a dynamic, layered effect.

# Υαλώσεις Glazings



**For 25,2 mm space**

Για φύλλα | For sashes  
M9511, M9512, M9509

Υάλωση mm Glazing mm	Εξωτερικό ελαστικό Outer Gasket	Εσωτερικό ελαστικό Inner Gasket (option EPDM)
11mm	200-06-861-01	200-08-010-01
12mm	200-06-861-01	200-09-009-01
13mm	200-06-861-01	200-09-008-01
14mm	200-06-861-01	200-09-007-01
15mm	200-06-861-01	200-09-006-01
16mm	200-06-861-01	200-09-005-01
17mm	200-06-861-01	200-09-004-01
18mm	200-06-861-01	200-09-003-01
19mm	200-06-861-01	200-09-002-01

- ▶

**200-09-002-01**  
(2 mm)  
EPDM-Μαύρο | Black

▶

**200-09-003-01**  
(3 mm)  
EPDM-Μαύρο | Black

▶

**200-09-004-01**  
(4 mm)  
EPDM-Μαύρο | Black

▶

**200-07-005-01**  
(5 mm)  
EPDM-Μαύρο | Black

▶

**200-07-006-01**  
(6 mm)  
EPDM-Μαύρο | Black

 Τακάκια θέσης - Filling spaces

 Τακάκια βάρους υάλωσης - Glassload support and frame squariness

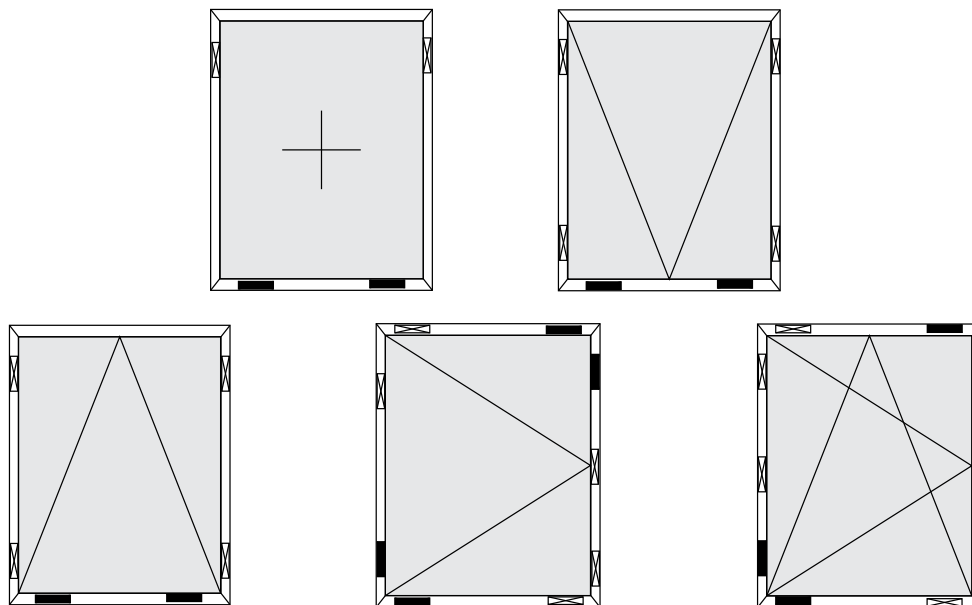

Τοποθέτηση εξωτερικού ελαστικού υάλωσης - Exterior glazing gasket

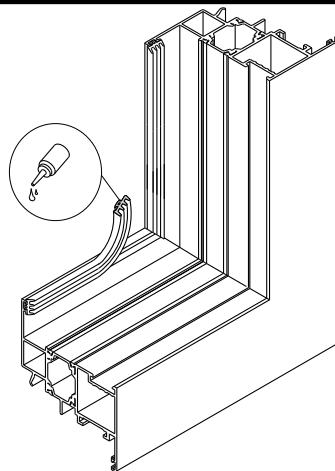

Τοποθέτηση εσωτερικού ελαστικού υάλωσης - Interior glazing gasket

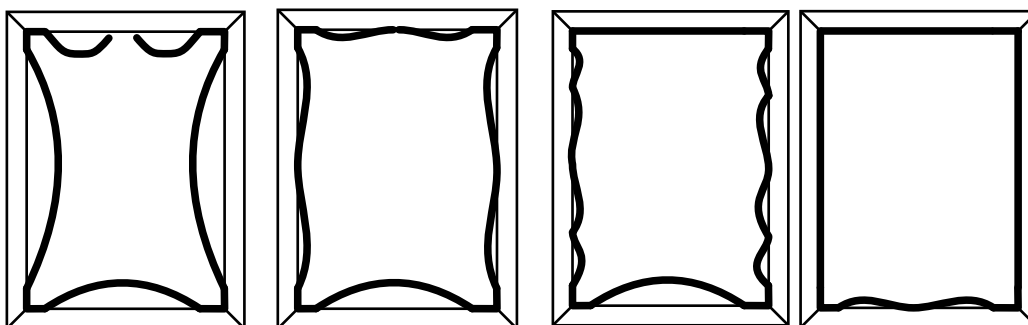

A large, abstract graphic on the left side of the page, composed of several overlapping diagonal bands in shades of yellow and orange, creating a dynamic, geometric pattern.

# General Milling- Tooling Operations Γενικές Κατεργασίες

800-00-930-00

Πρέσα αέρος  
Pneumatic punch press

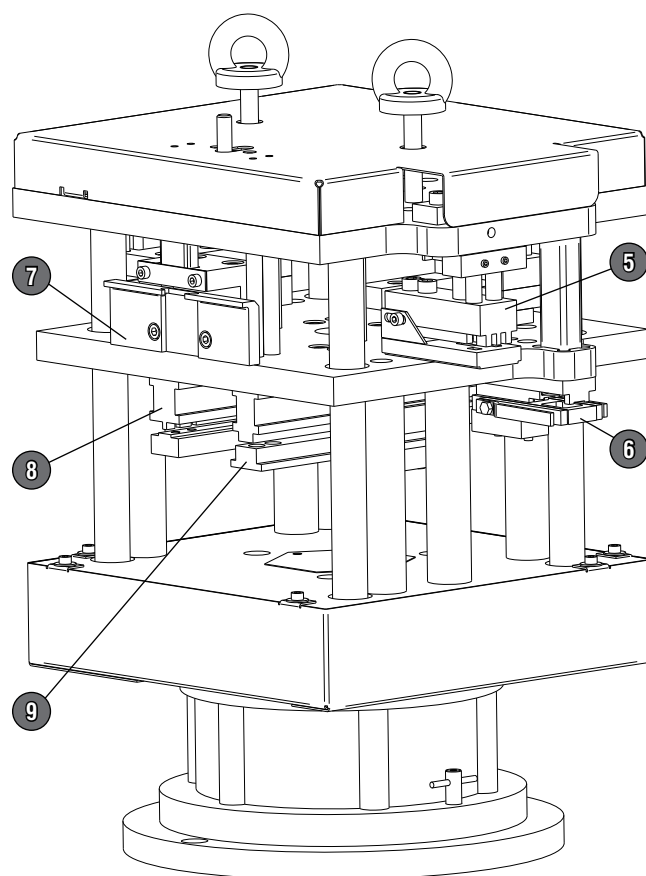
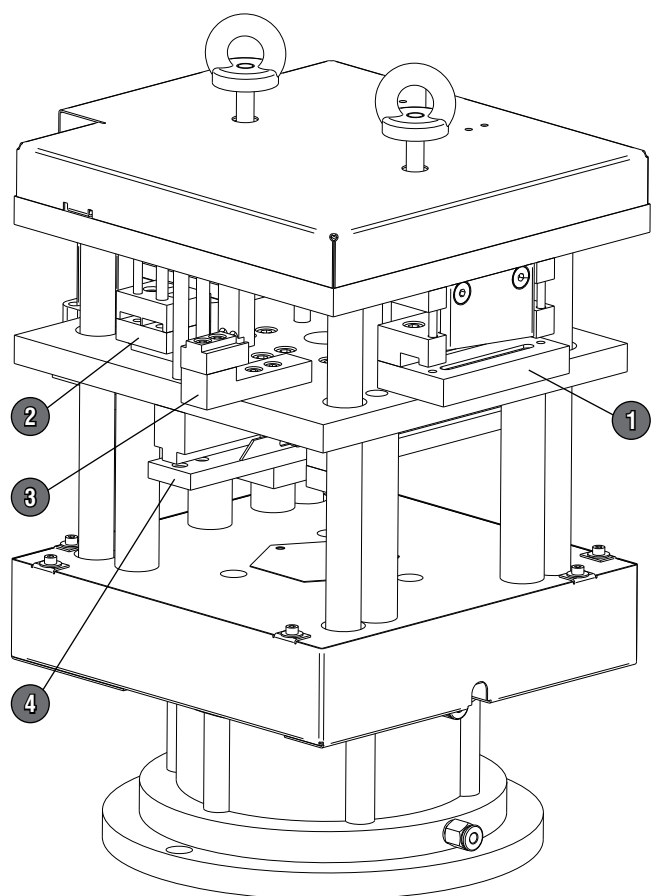

1) Κατεργασία σπανιολέτας | Geared handle machining

2) Κατεργασία ντίζας | Tie rod machining

3) Κατεργασία νυχάκι | Nail machining

4) Κατεργασία γωνίας σύνδεσης για γαλλικό παντζούρι | Crimp cleat machining for french shutter

5) Κατεργασία γωνίας σύνδεσης OLYMPUS | OLYMPUS Crimp cleat machining

6) Κατεργασία γωνίας σύνδεσης A.T. | A.T. Crimp cleat machining

7) Κατεργασία απορροής κάσας | Frame weep hole machining

8) Κατεργασία οπής Ø6 σταθεροποίησης ταμπλά | Ø6 hole machining for kickplate stabilization

9) Κατεργασία οπής Ø11 σταθεροποίησης ταμπλά | Ø11 hole machining for kickplate stabilization

1) Κατεργασία σπανιολέτας | Geared handle machining

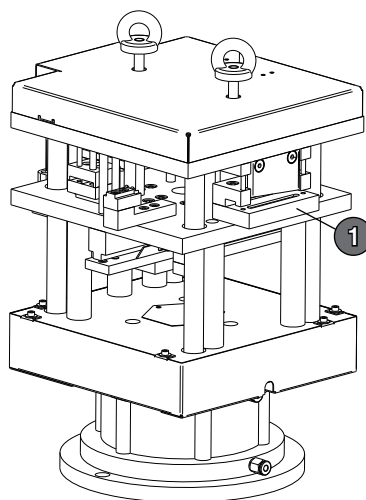

800-00-930-00

Πρέσα αέρος  
Pneumatic punch press

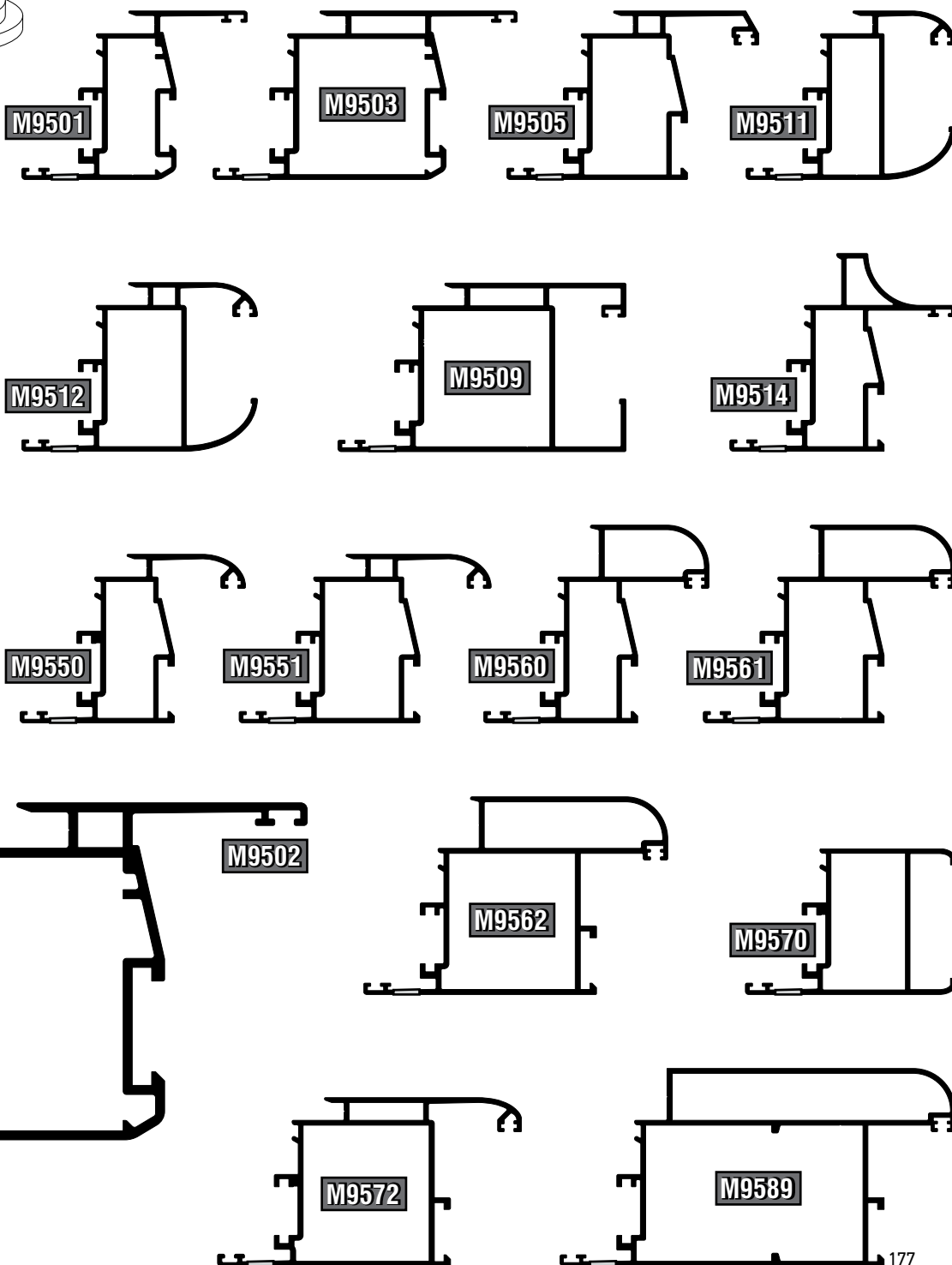
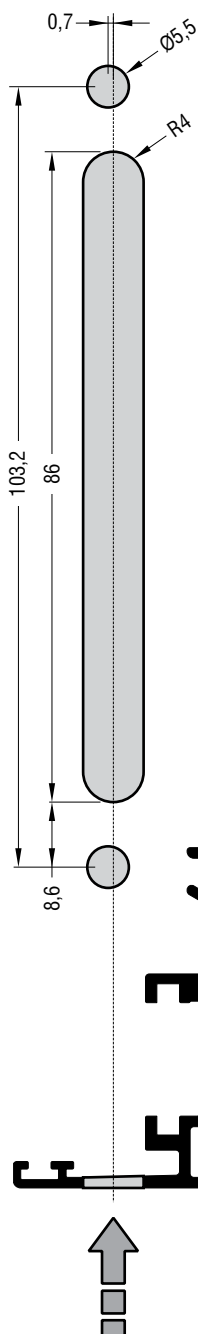
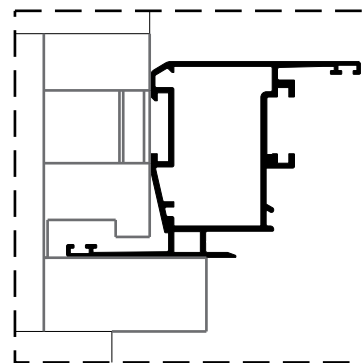
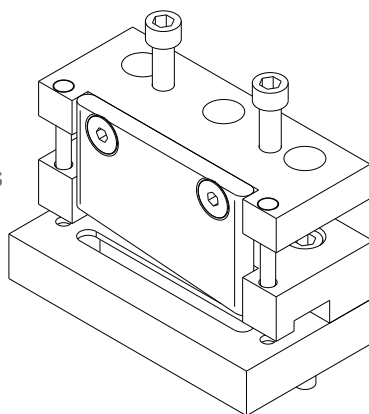

2) Κατεργασία ντίζας; Tie rod machining

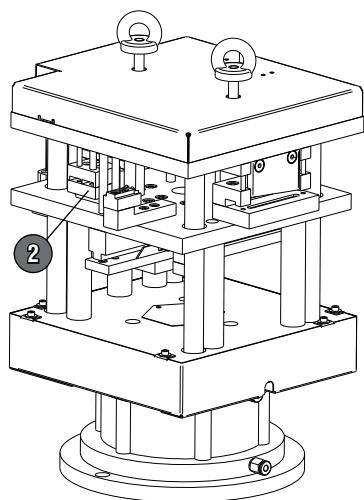

**800-00-930-00**

Πρέσα αέρος  
Pneumatic punch press

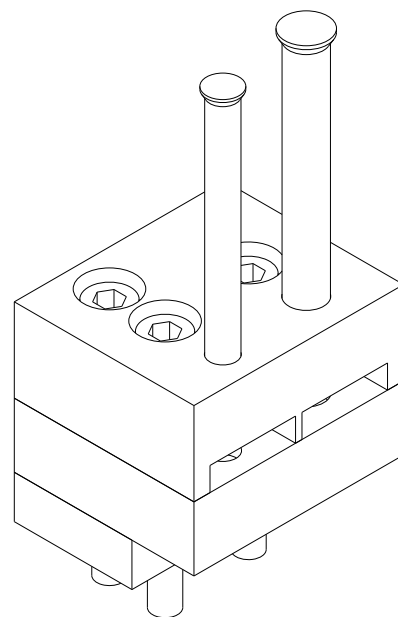
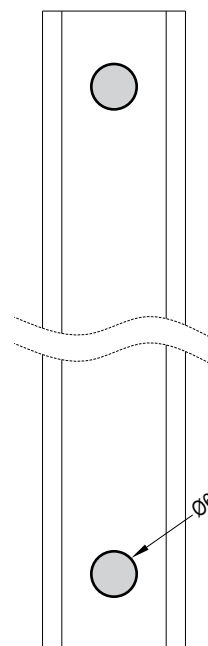
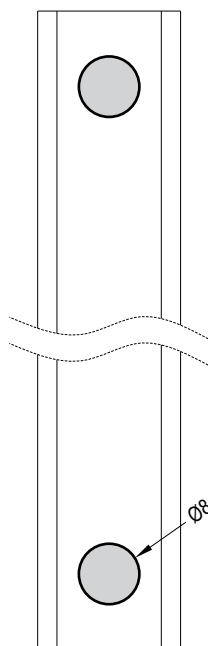

**M9316**

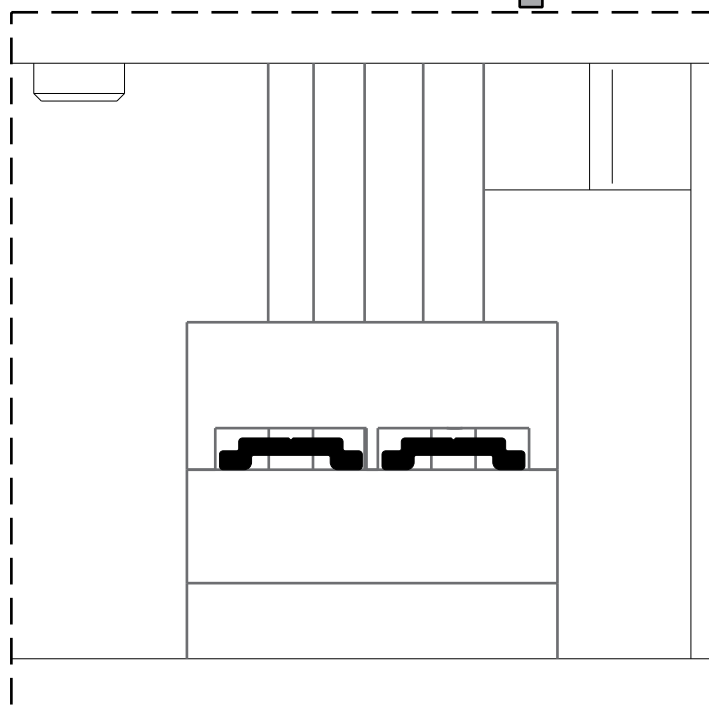

## 3) Κατεργασία νυχάκι | Nail machining

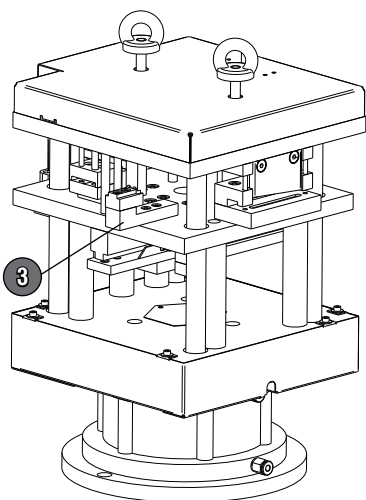

800-00-930-00

Πρέσα αέρος  
Pneumatic punch press

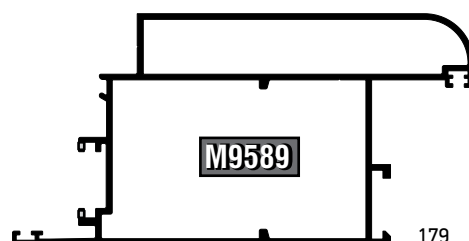
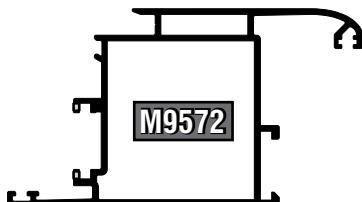
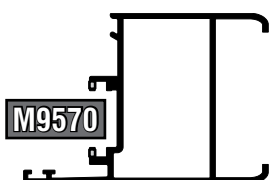
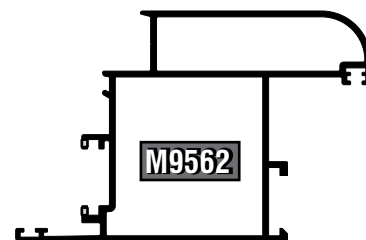
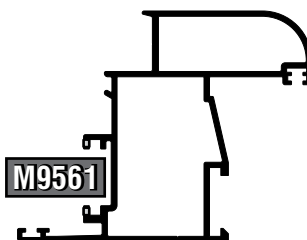
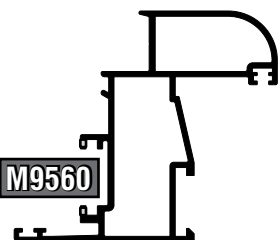
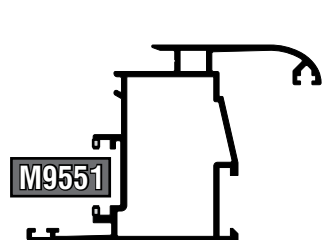
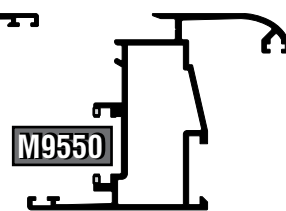
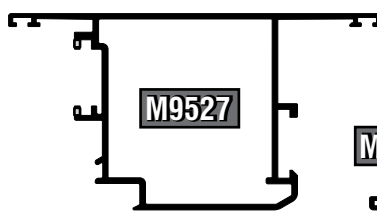
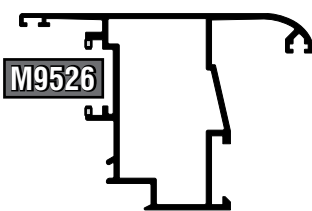
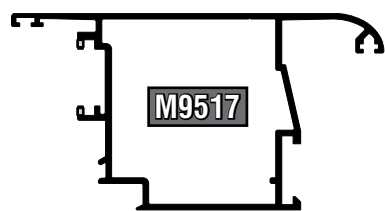
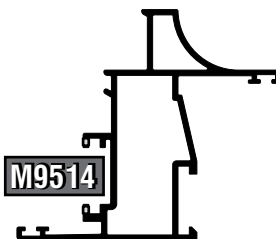
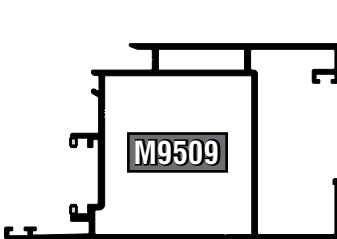
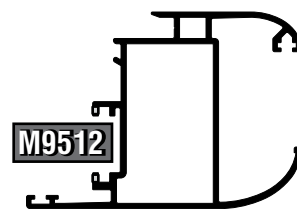
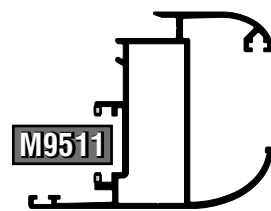
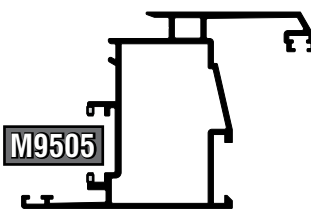
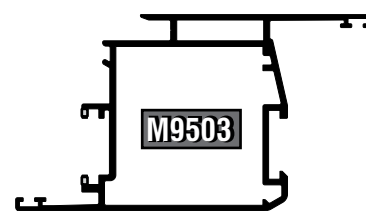
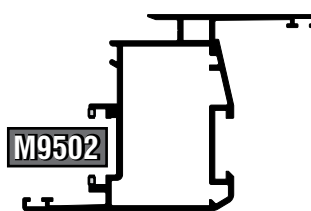
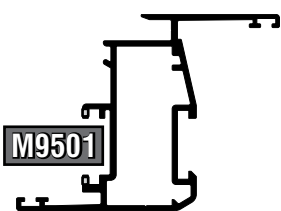
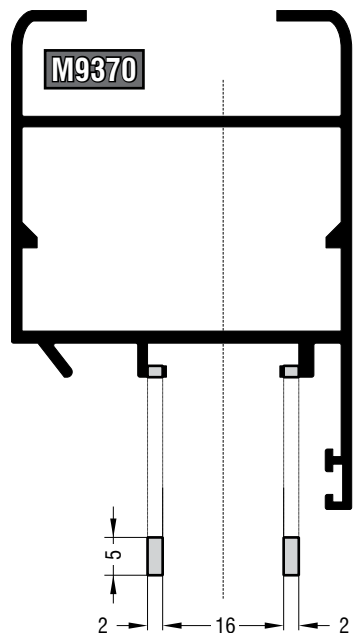
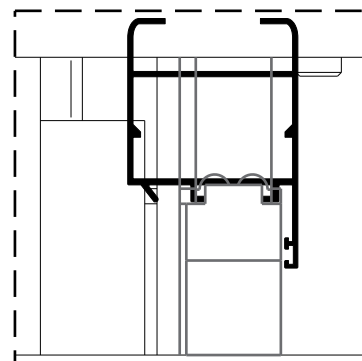
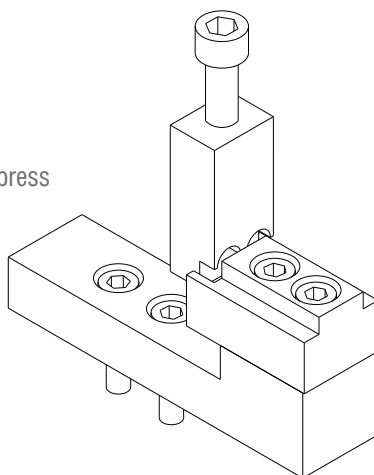

[GO TO THE INDEX](#)

4) Κατεργασία γωνίας σύνδεσης για γαλλικό παντζούρι | Crimp cleat machining for french shutter

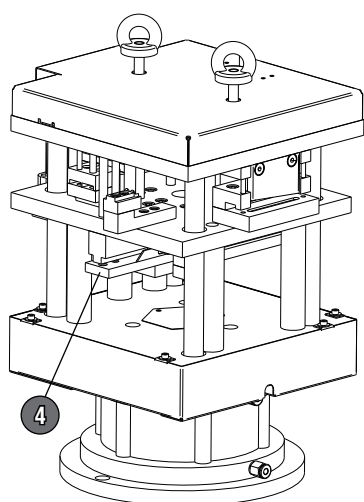

800-00-930-00

Πρέσα αέρος  
Pneumatic punch press

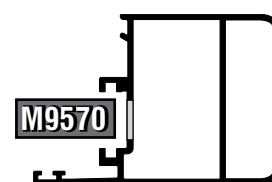
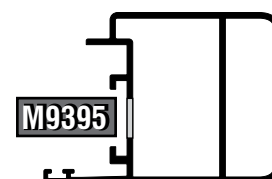
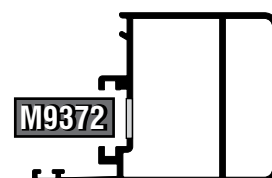
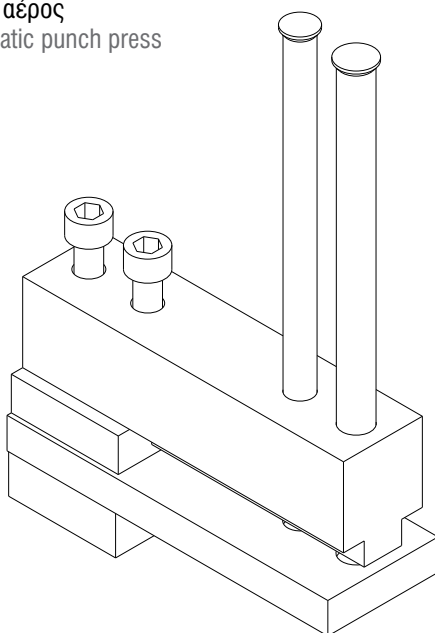

5) Κατεργασία γωνίας σύνδεσης OLYMPUS | OLYMPUS Crimp cleat machining

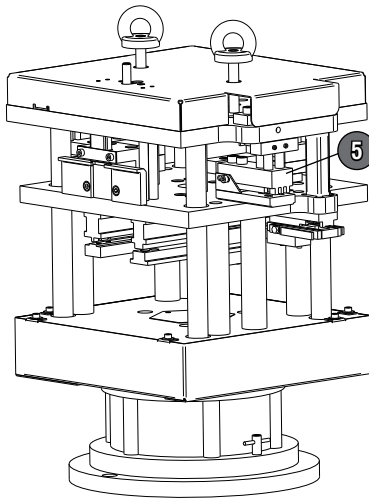

800-00-930-00

Πρέσα αέρος  
Pneumatic punch press

5

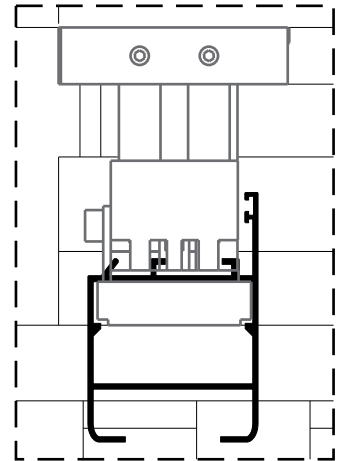
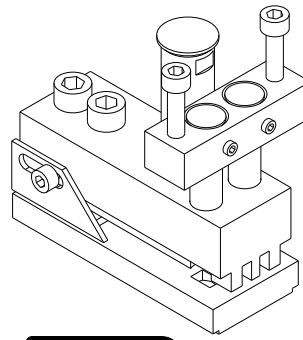

M9372

M9395

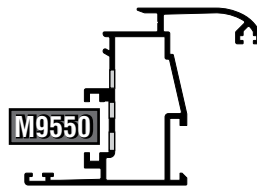
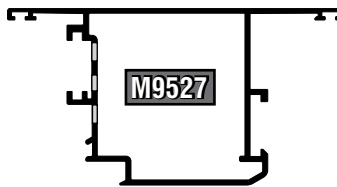
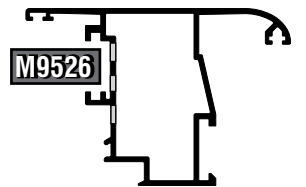
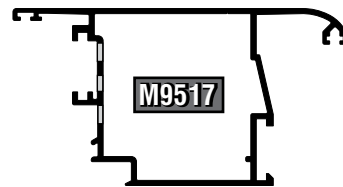
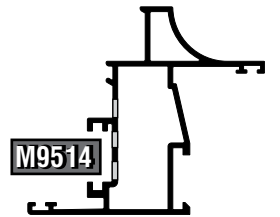
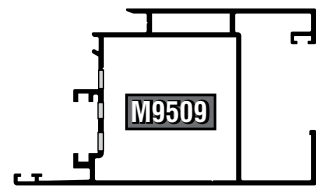
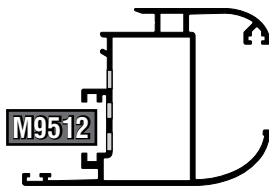
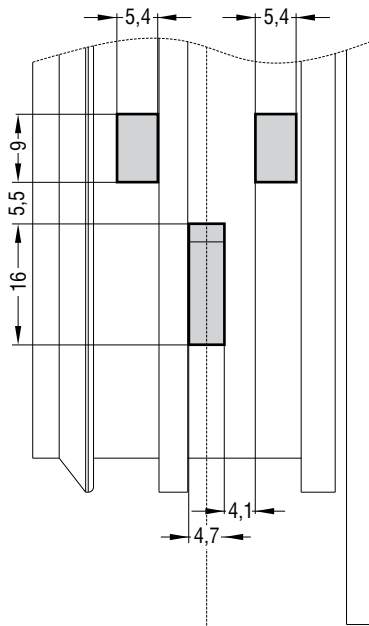
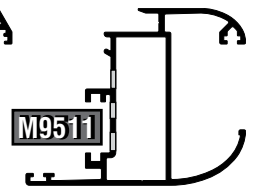
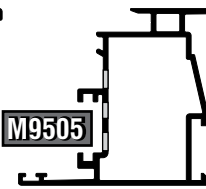
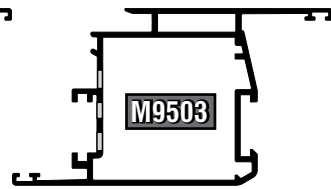
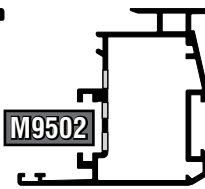
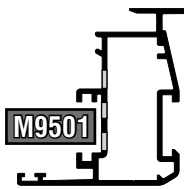

M9370

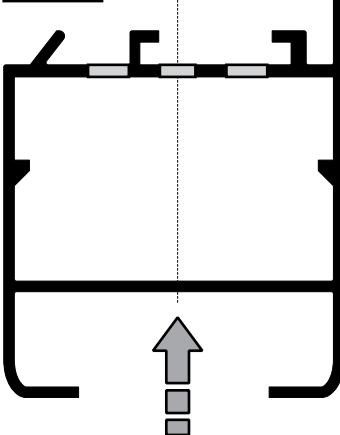

M9551

M9560

M9561

M9562

M9570

M9572

M9589

[GO TO THE INDEX](#)

6) Κατεργασία γωνίας σύνδεσης A.T. / A.T. Crimp cleat machining

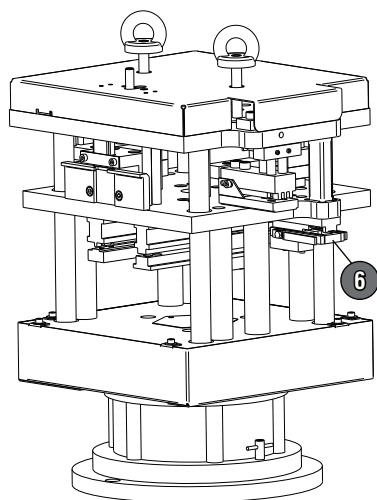

800-00-930-00

Πρέσα αέρος  
Pneumatic punch press

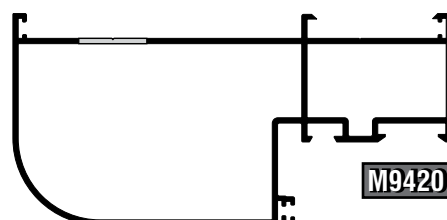
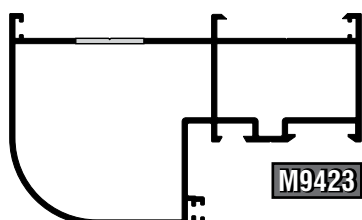
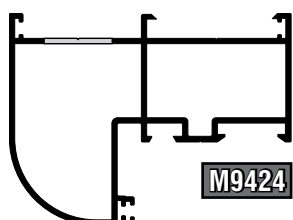
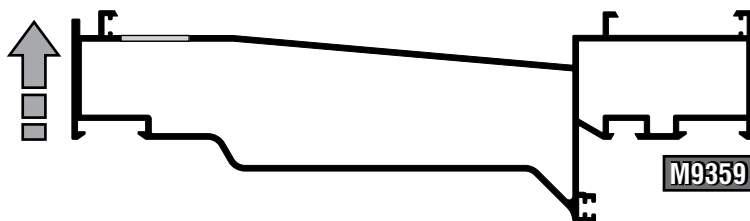
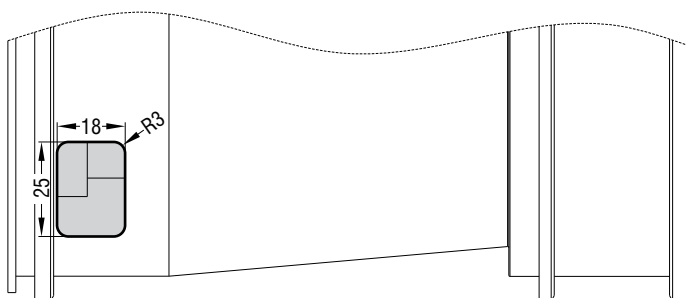
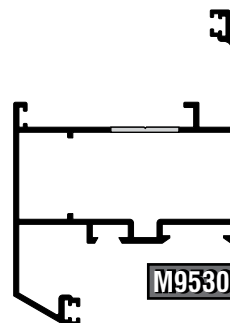
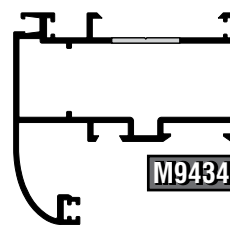
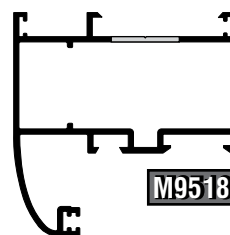
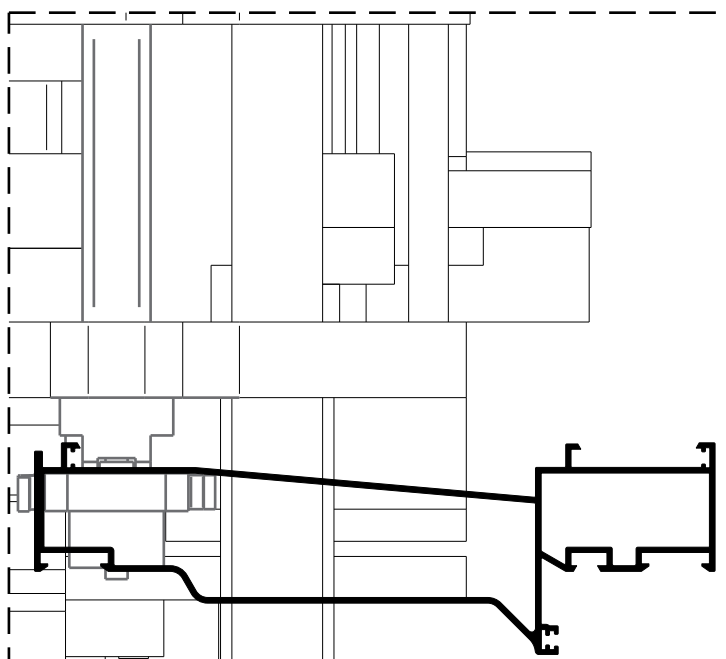
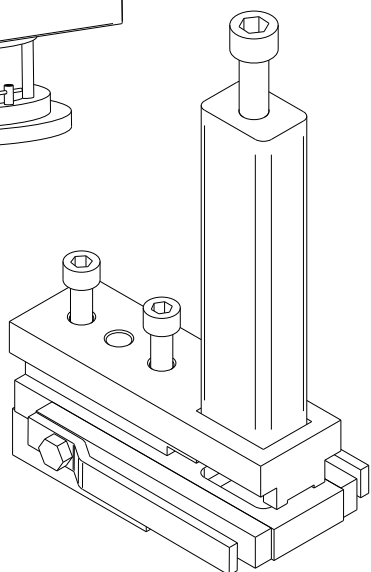

7) Κατεργασία απορροής κάσας | Frame weep hole machining

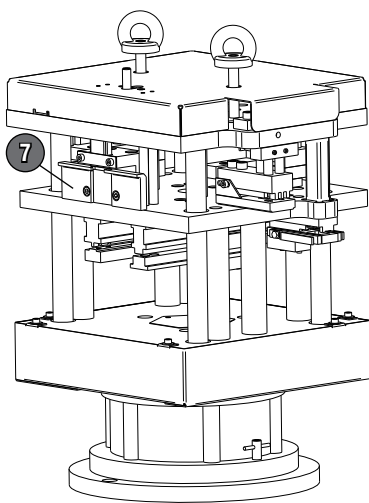

**800-00-930-00**

Πρέσα αέρος  
Pneumatic punch press

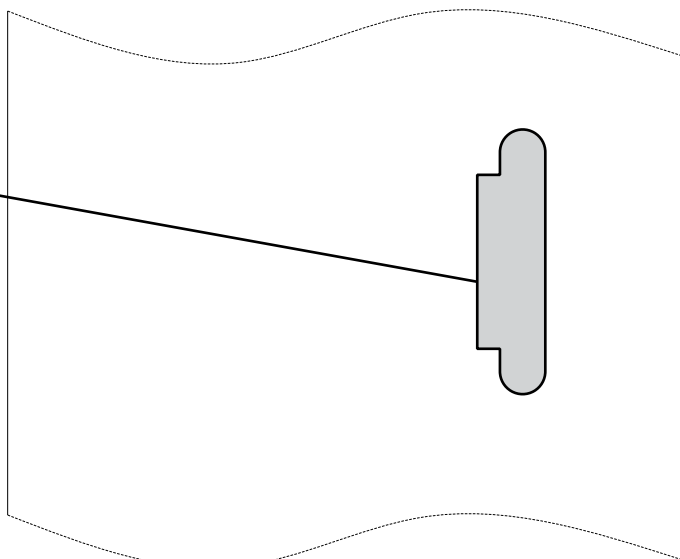
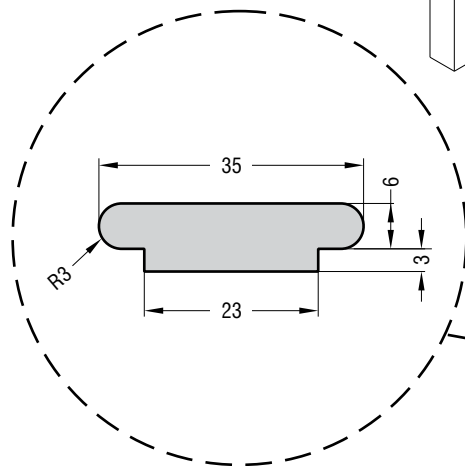
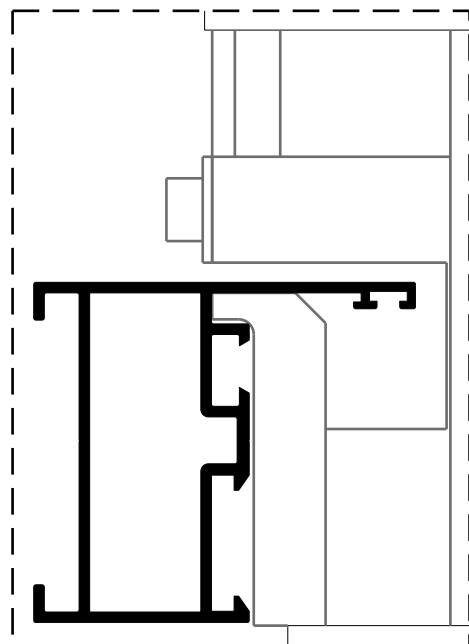
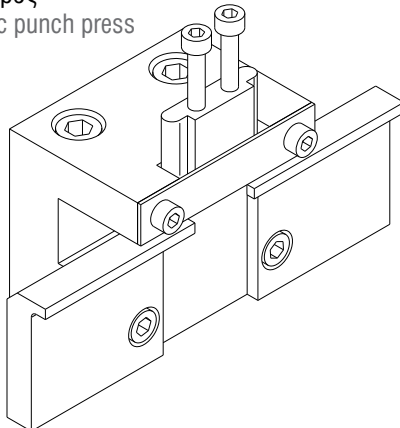

**M9310**

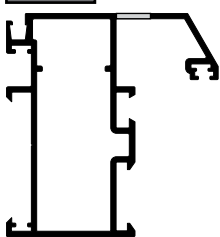

**M9320**

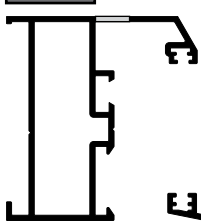

**M9321**

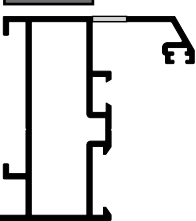

**M9350**

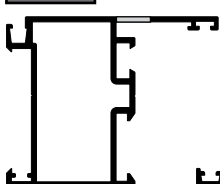

**M9356**

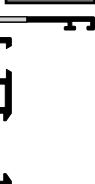

**M9380**

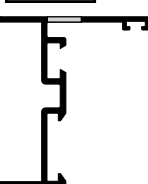

**M9300**

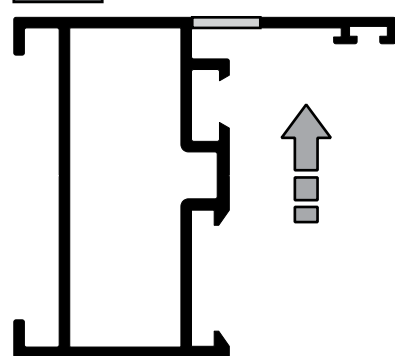

**M9434**

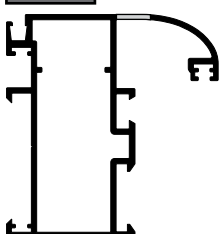

**M9510**

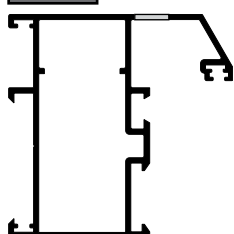

**M9518**

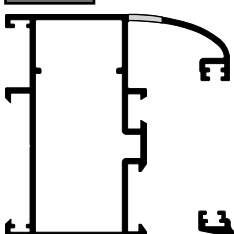

**M9530**

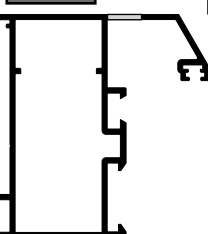

8) Κατεργασία οπής  $\varnothing 6$  σταθεροποίησης ταμπλά;  $\varnothing 6$  hole machining for kickplate stabilization

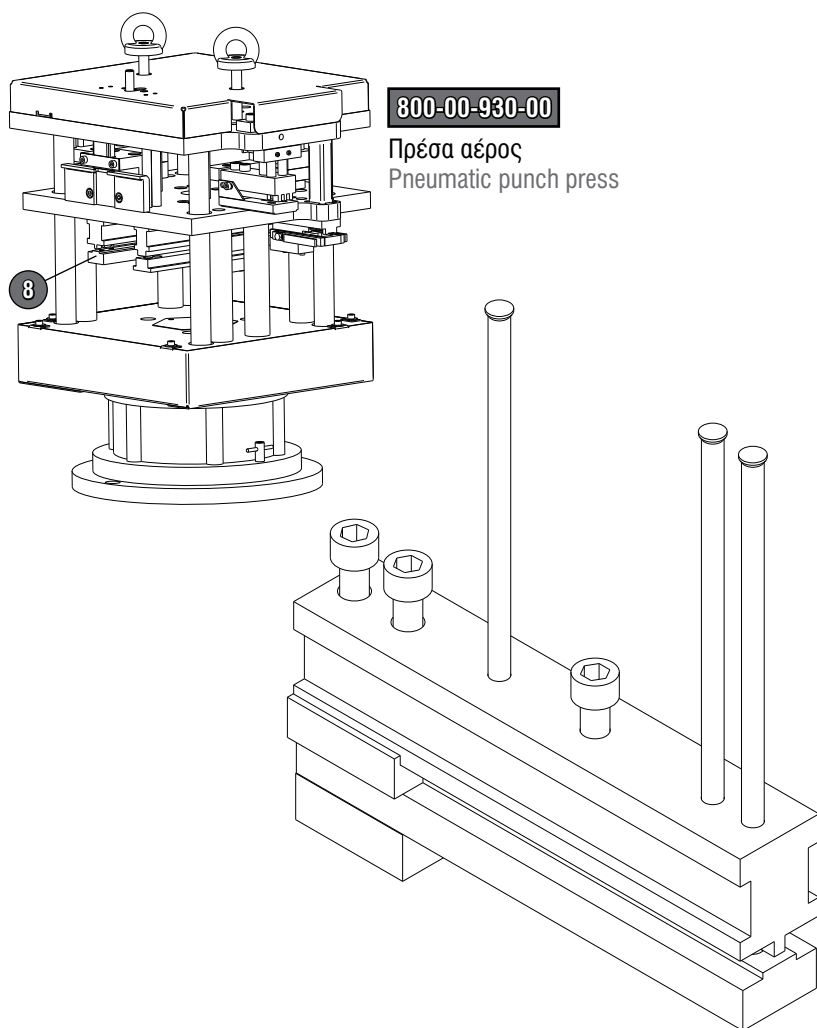

**800-00-930-00**  
Πρέσα αέρος  
Pneumatic punch press

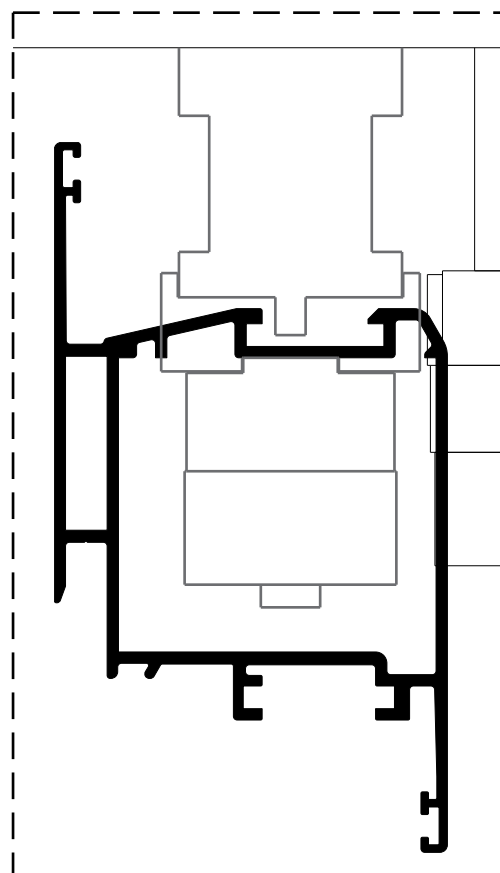

Επιλεκτικά θα χτυπάει την μία ή την άλλη τρύπα  
Selectively choose the one or the other hole

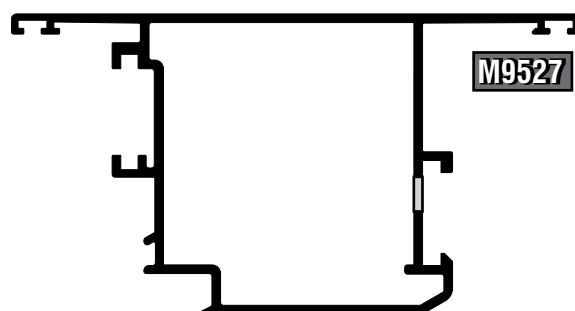
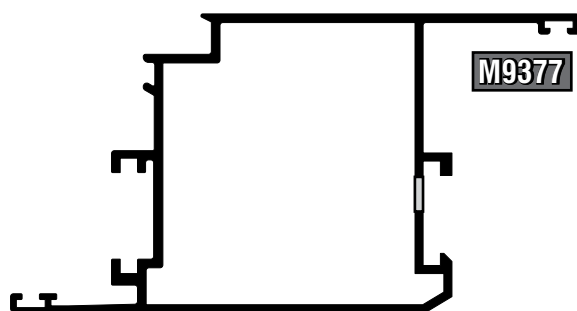
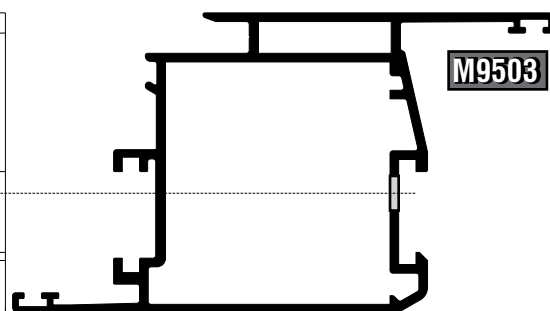
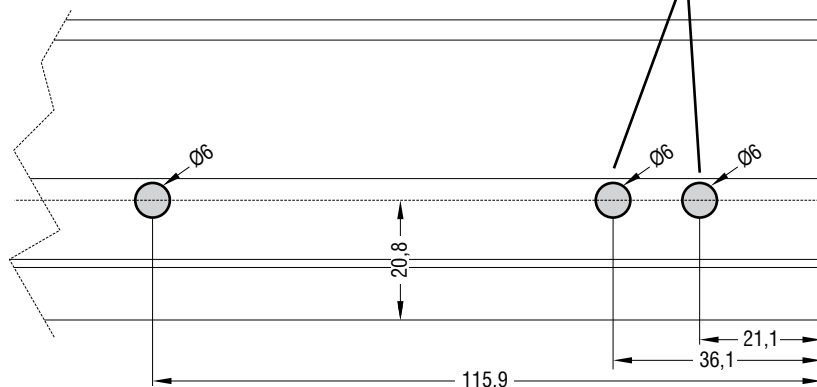

Επιλεκτικά θα χτυπάει την μία ή την άλλη τρύπα  
Selectively choose the one or the other hole

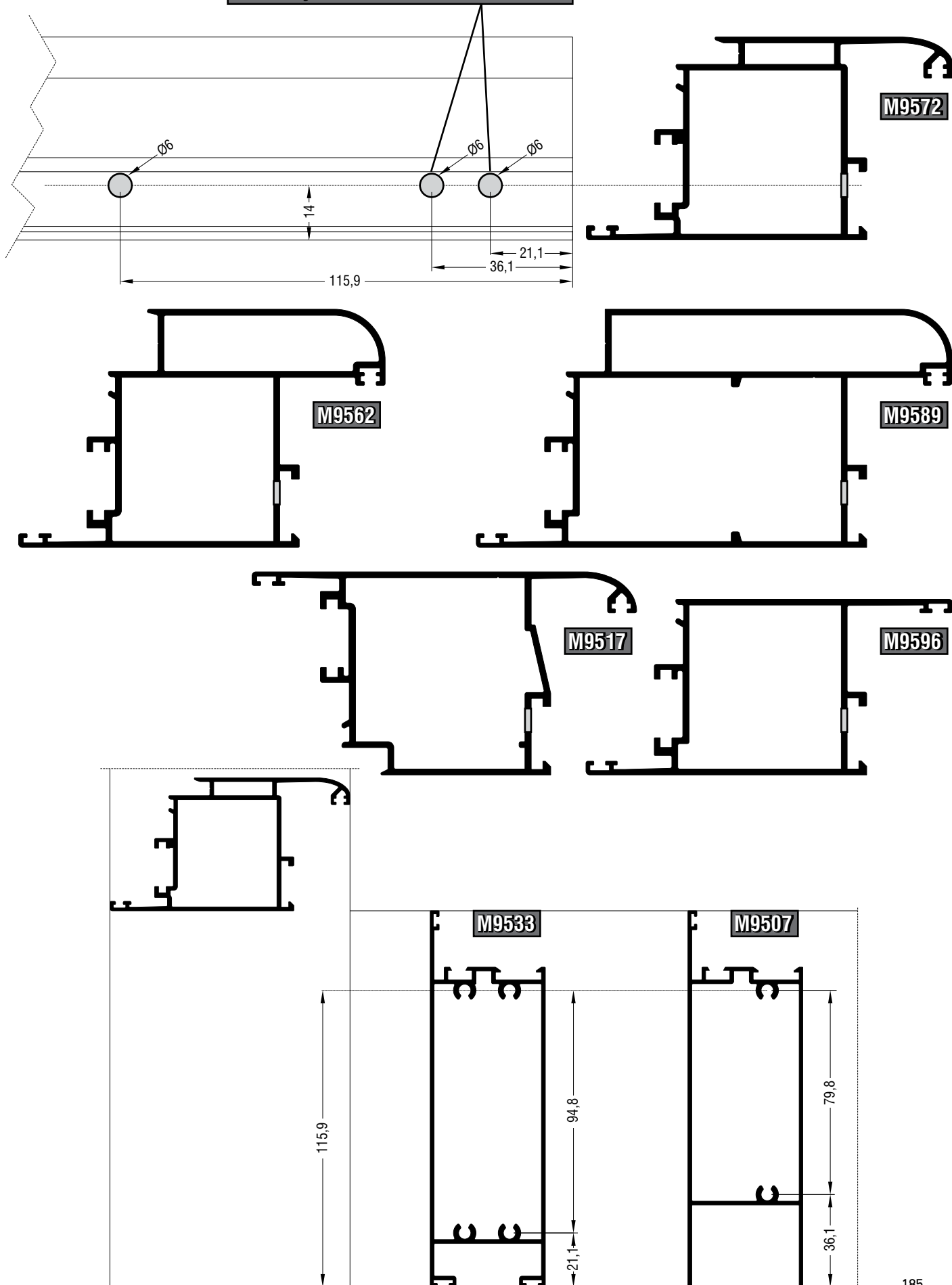

9) Κατεργασία οπής Ø11 σταθεροποίησης ταμπλά; Ø11 hole machining for kickplate stabilization

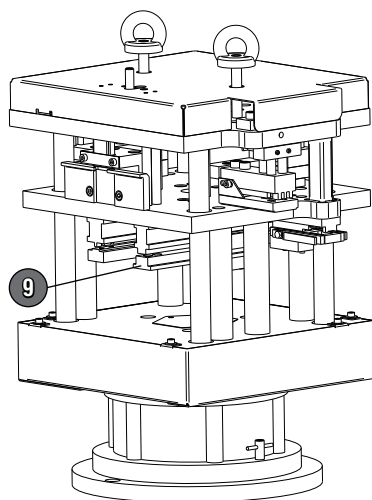

800-00-930-00

Πρέσα αέρος  
Pneumatic punch press

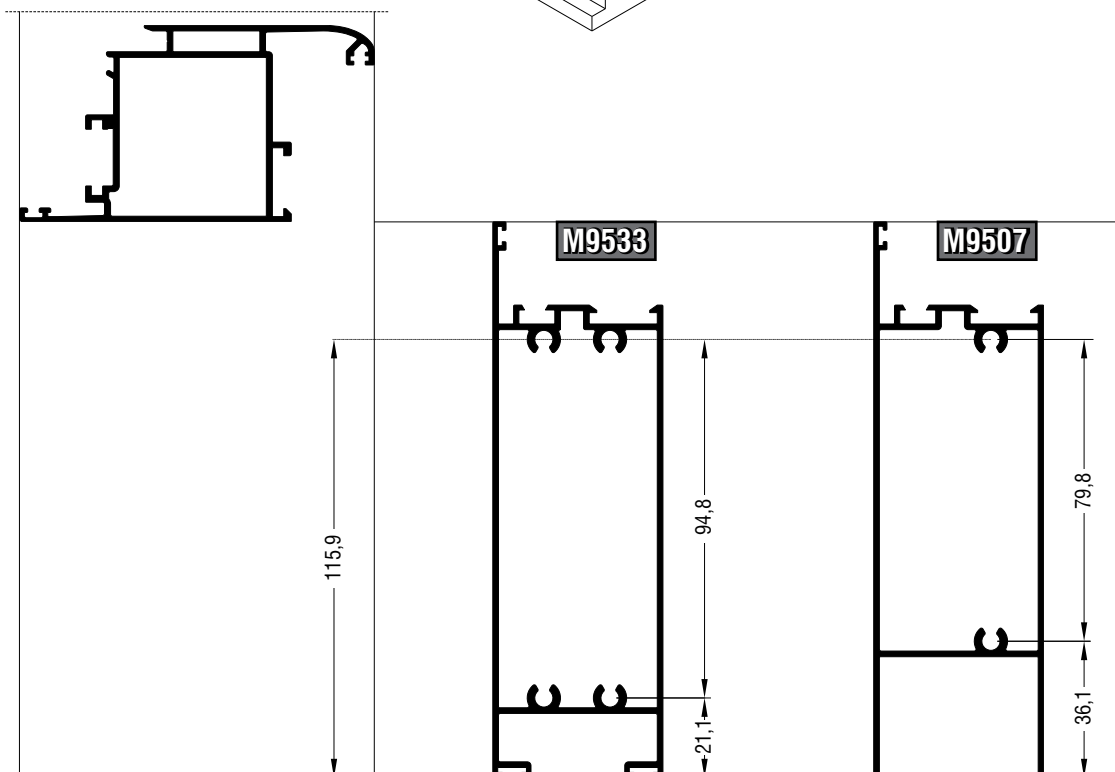
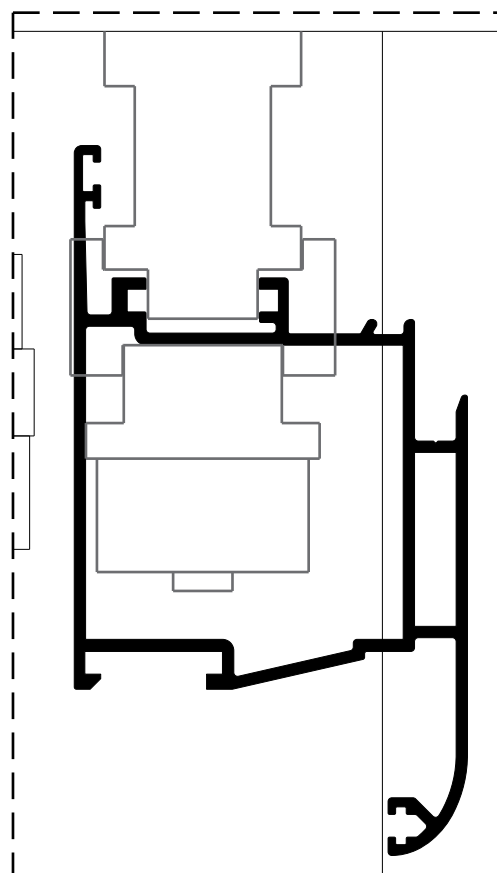
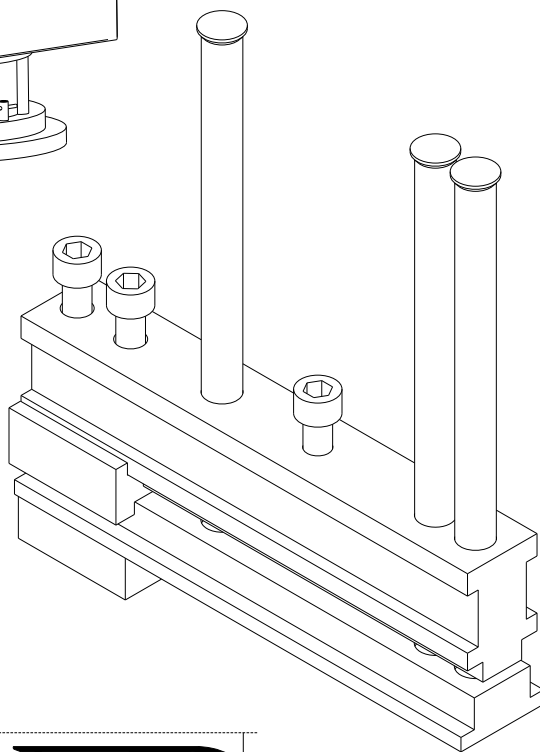

Επιλεκτικά θα χτυπάει την μία ή την άλλη τρύπα  
Selectively choose the one or the other hole

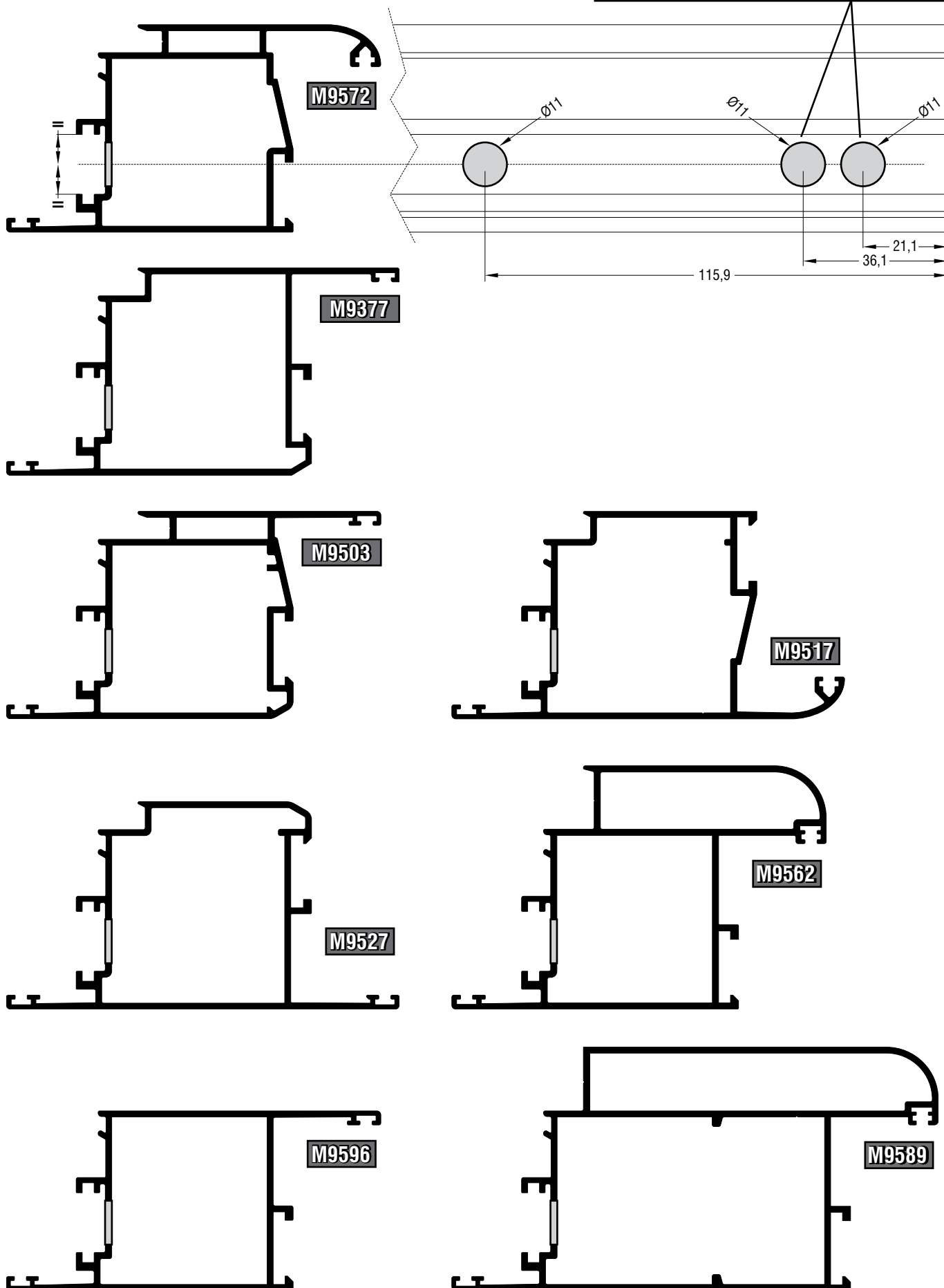

Κατεργαστικό φρέζας | Milling machine

852-09-532-00 Φρέζα | Milling tool

Κατεργαζόμενα προφίλ  
Treated profiles

Συνεργαζόμενα προφίλ | Coactive profiles

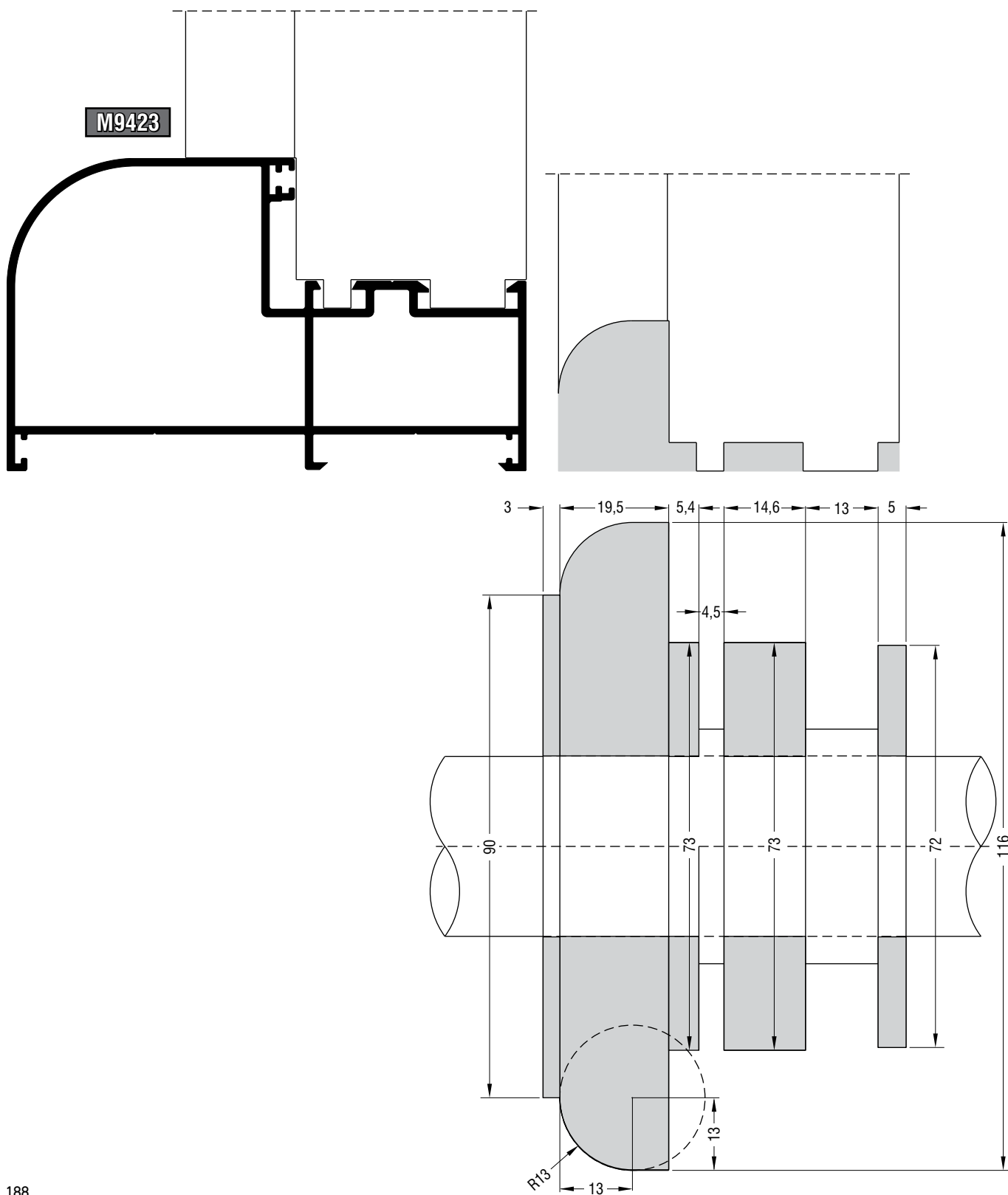

Κατεργαστικό φρέζας | Milling machine

852-09-577-00 Φρέζα | Milling tool

Συνεργαζόμενα προφίλ | Coactive profiles

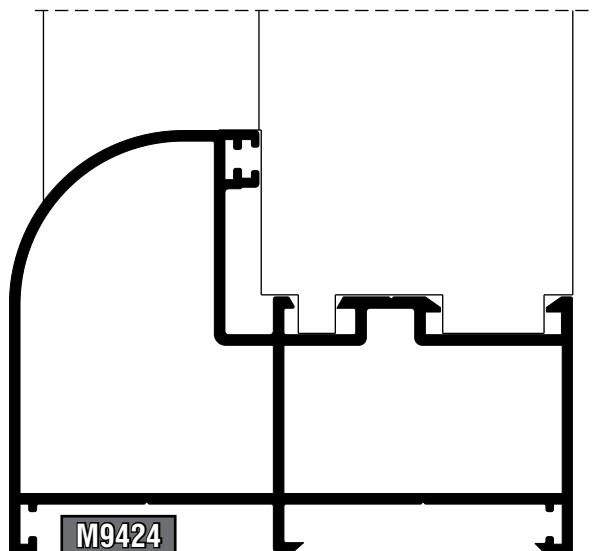

Κατεργαζόμενα προφίλ  
Treated profiles

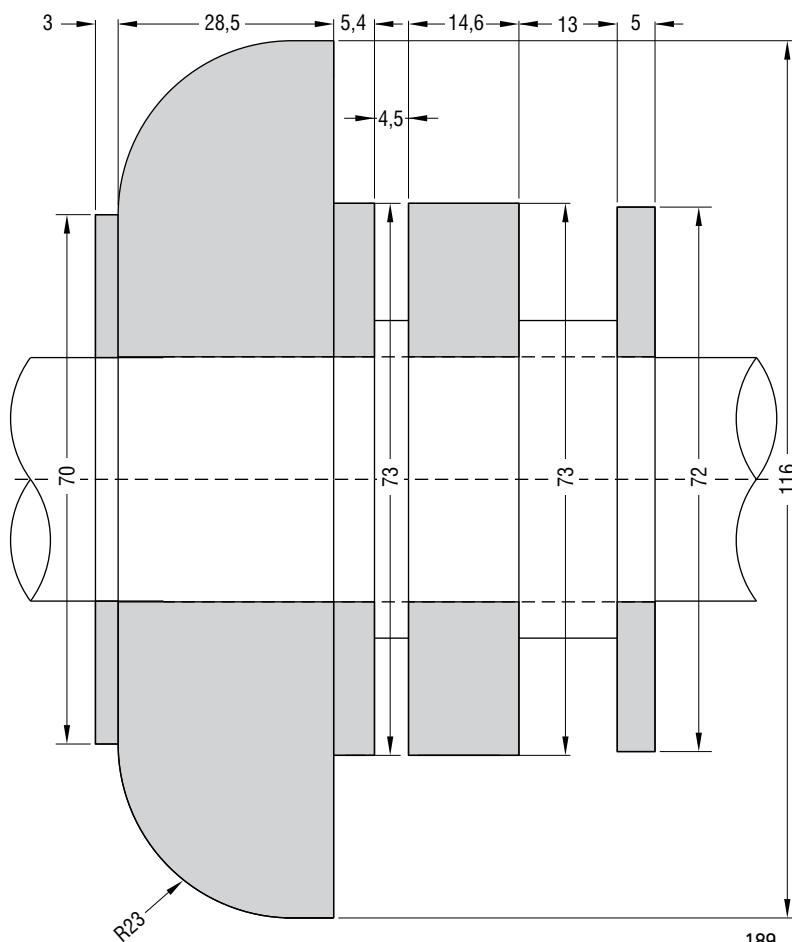
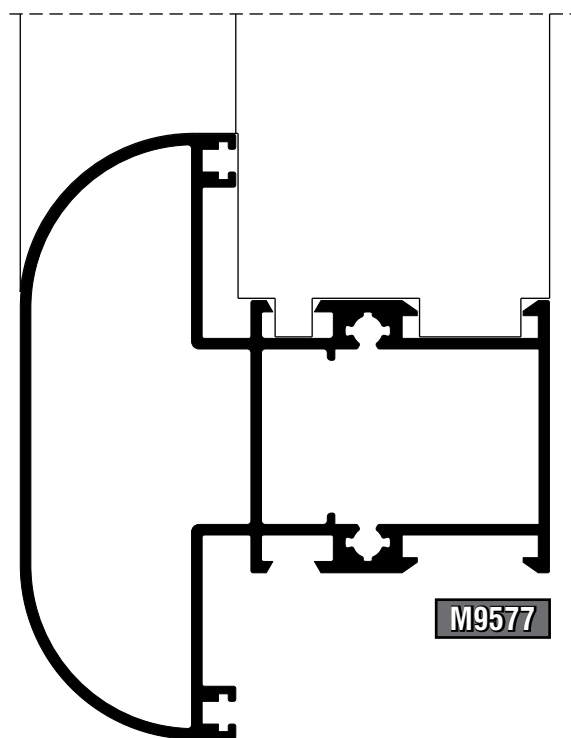
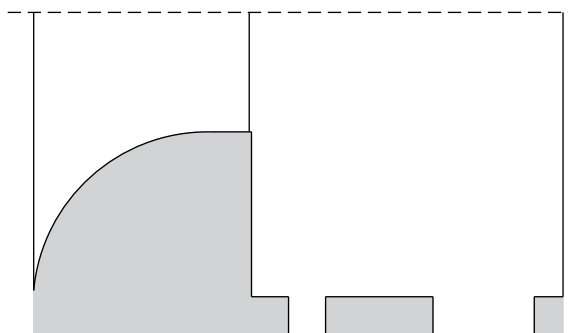
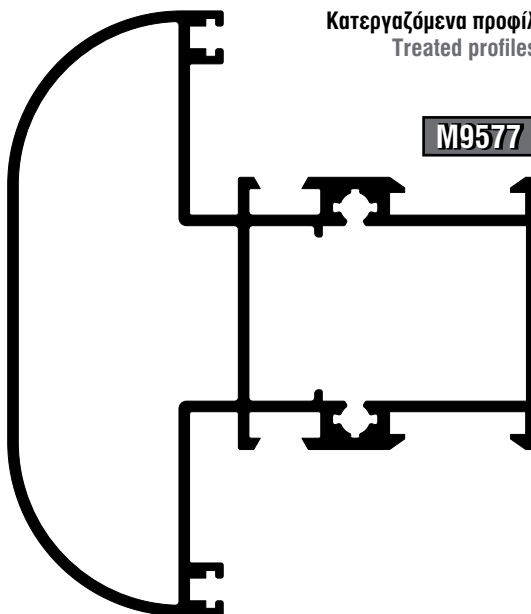

[GO TO THE INDEX](#)

Κατεργαστικό φρέζας | Milling machine

852-12-602-00 Φρέζα | Milling tool

Κατεργαζόμενα προφίλ  
Treated profiles

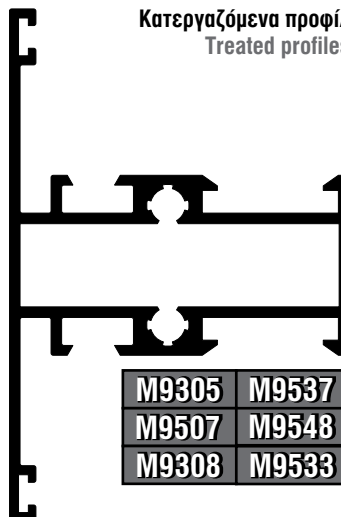

Συνεργαζόμενα προφίλ | Coactive profiles

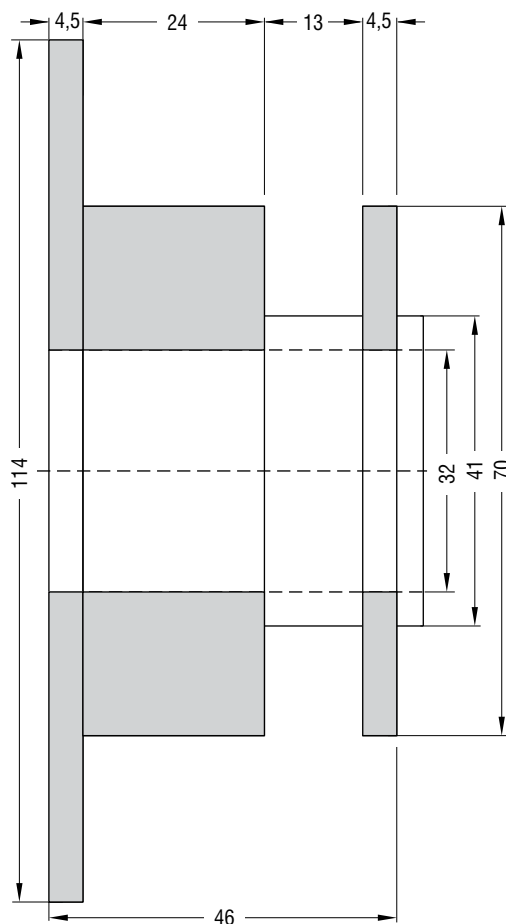
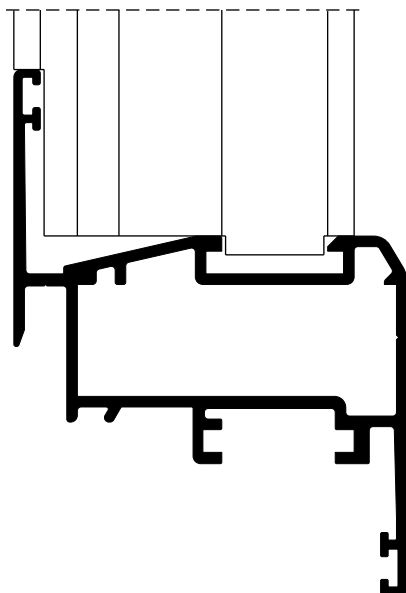
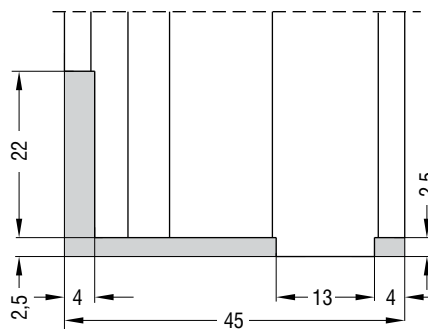
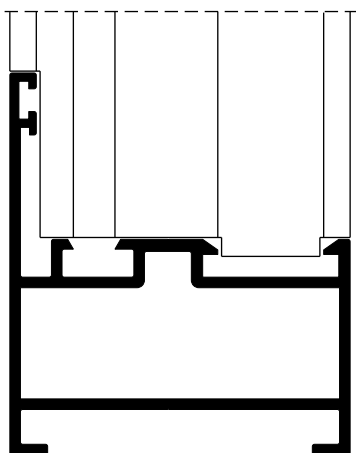

Κατεργαστικό φρέζας | Milling machine

852-12-603-00 Φρέζα | Milling tool

Συνεργαζόμενα προφίλ | Coactive profiles

Κατεργαζόμενα προφίλ  
Treated profiles

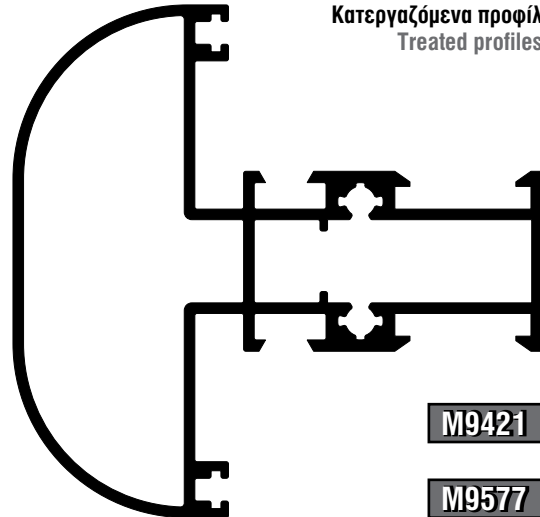

M9421

M9577

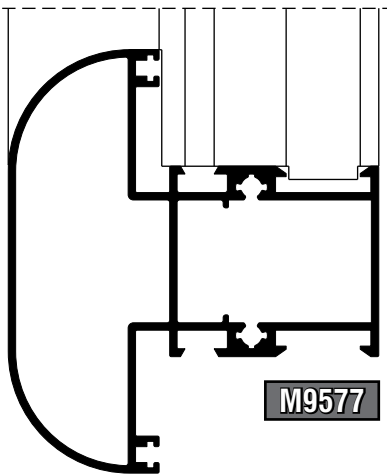

M9577

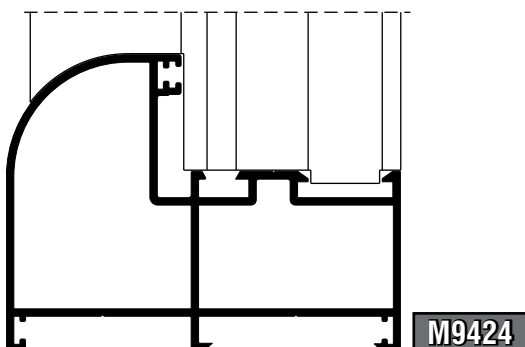
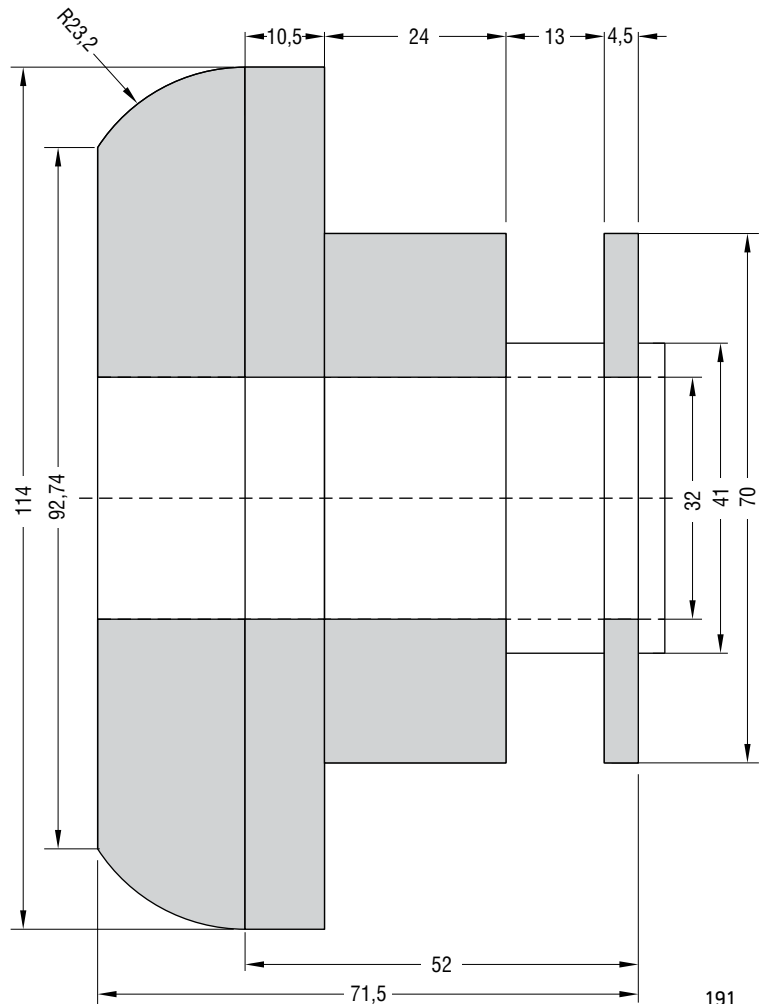
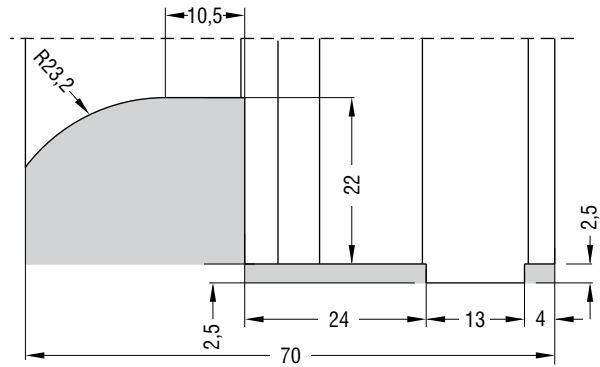

M9424

Κατεργαστικό φρέζας | Milling machine

852-12-604-00 Φρέζα | Milling tool

Συνεργαζόμενα προφίλ | Coactive profiles

Κατεργαζόμενα προφίλ  
Treated profiles

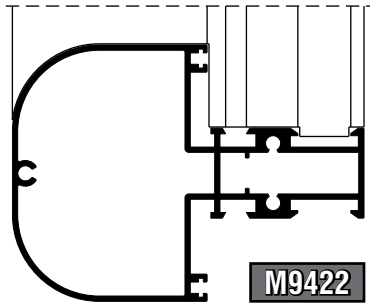

M9422

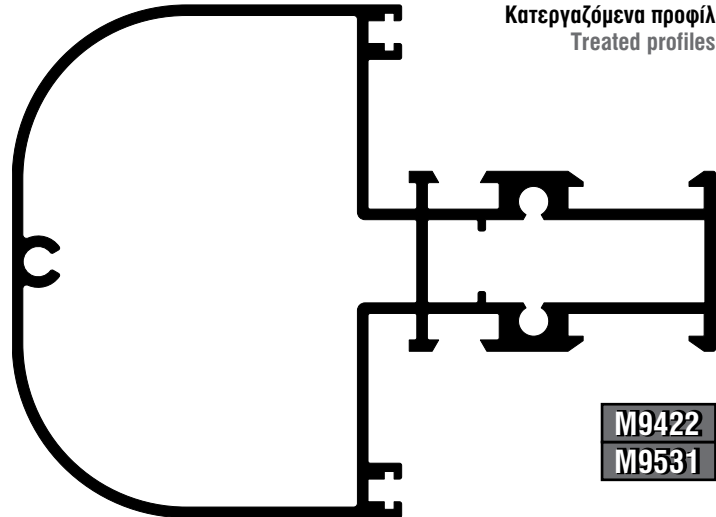

M9422  
M9531

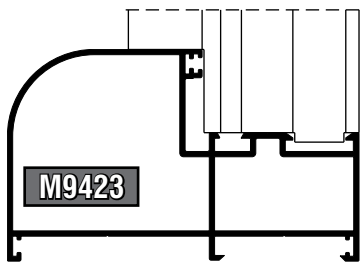

M9423

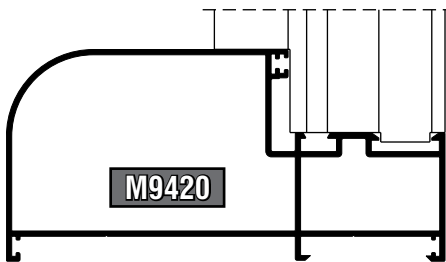

M9420

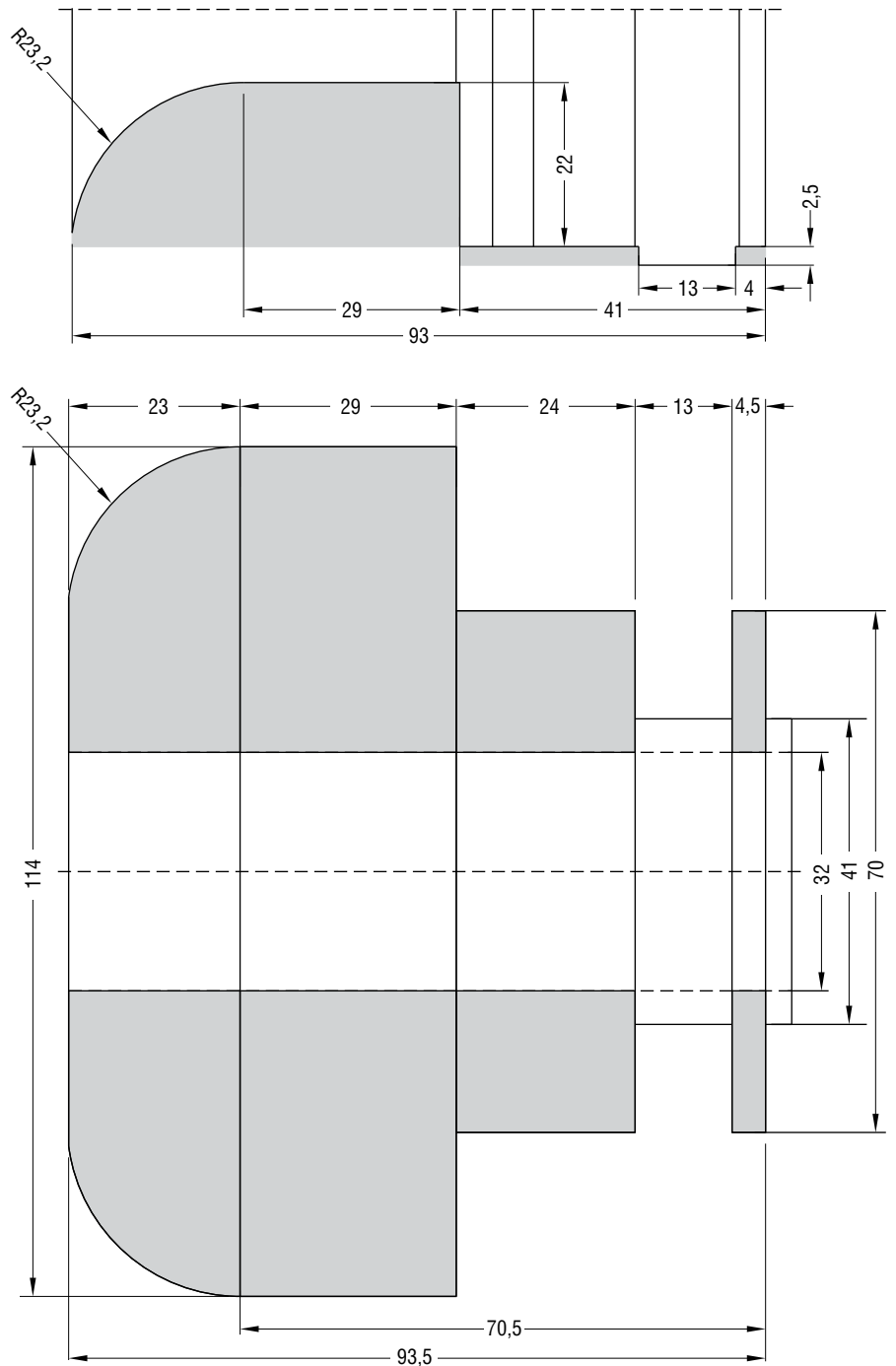

A large, abstract graphic on the left side of the page, composed of several overlapping diagonal bands in shades of yellow and orange, creating a sense of depth and movement.

# Συναρμολόγηση Assembly

300-95-000-03

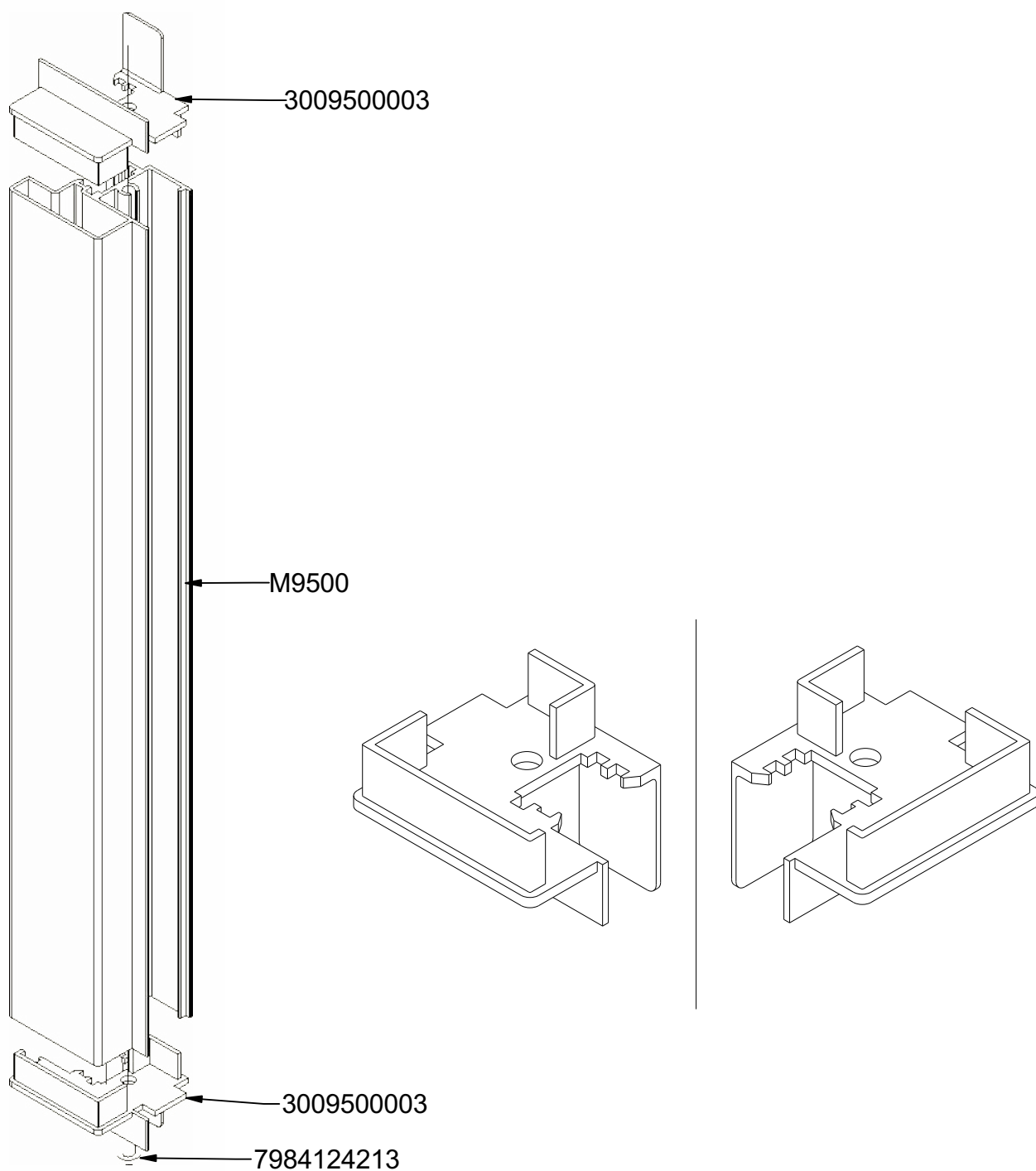

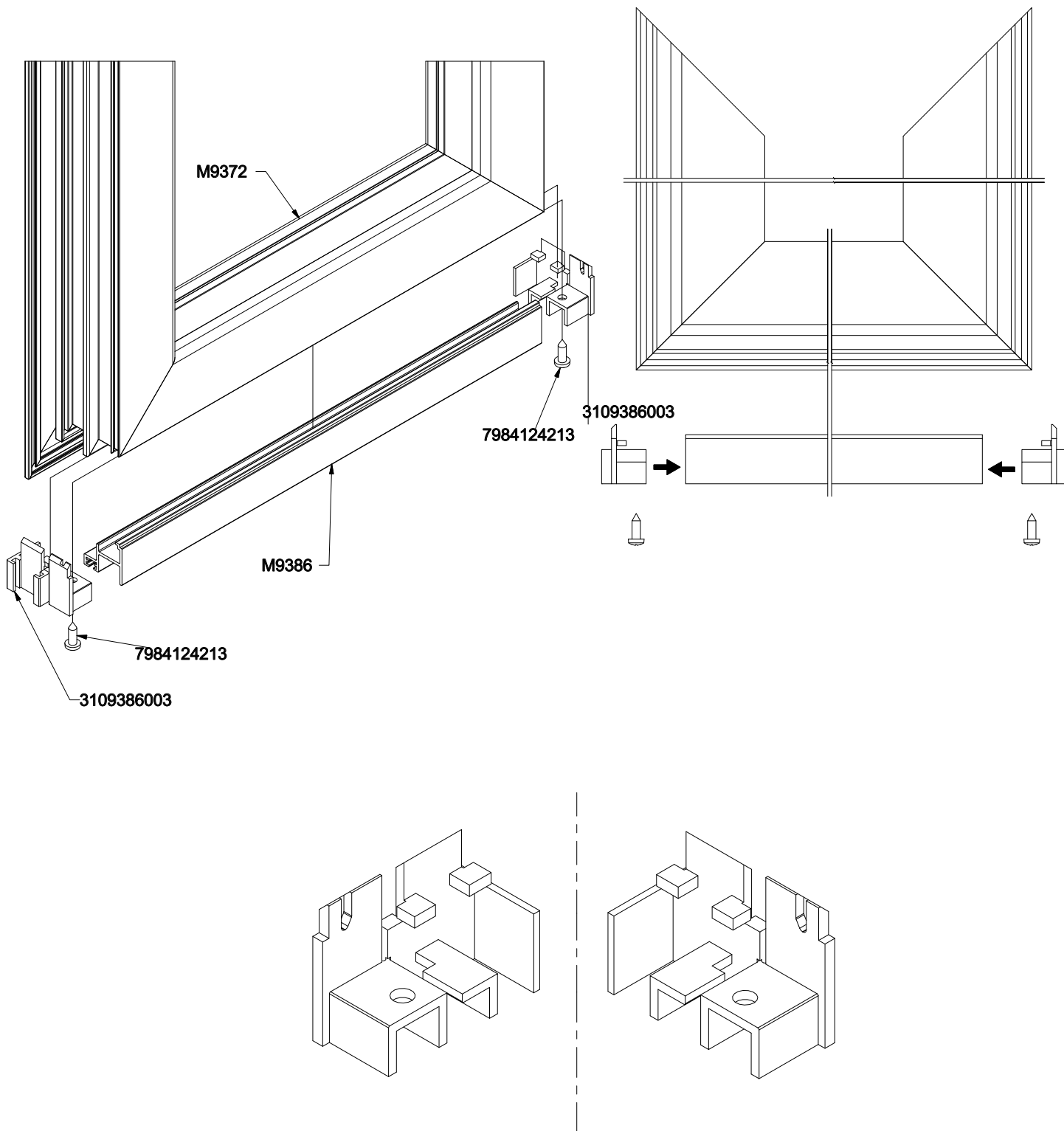

## DETAIL A

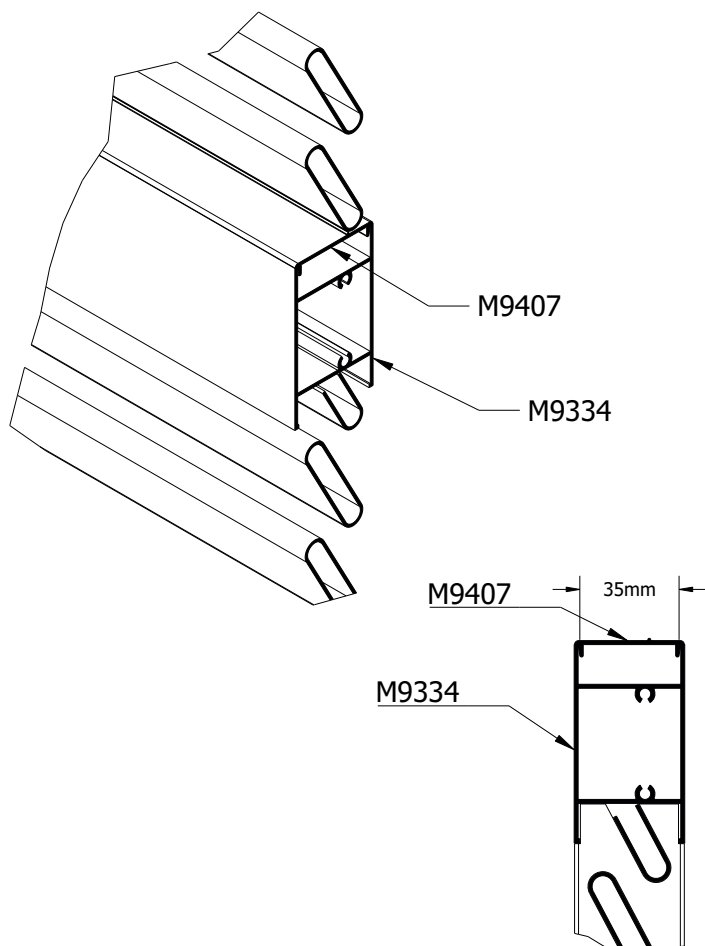
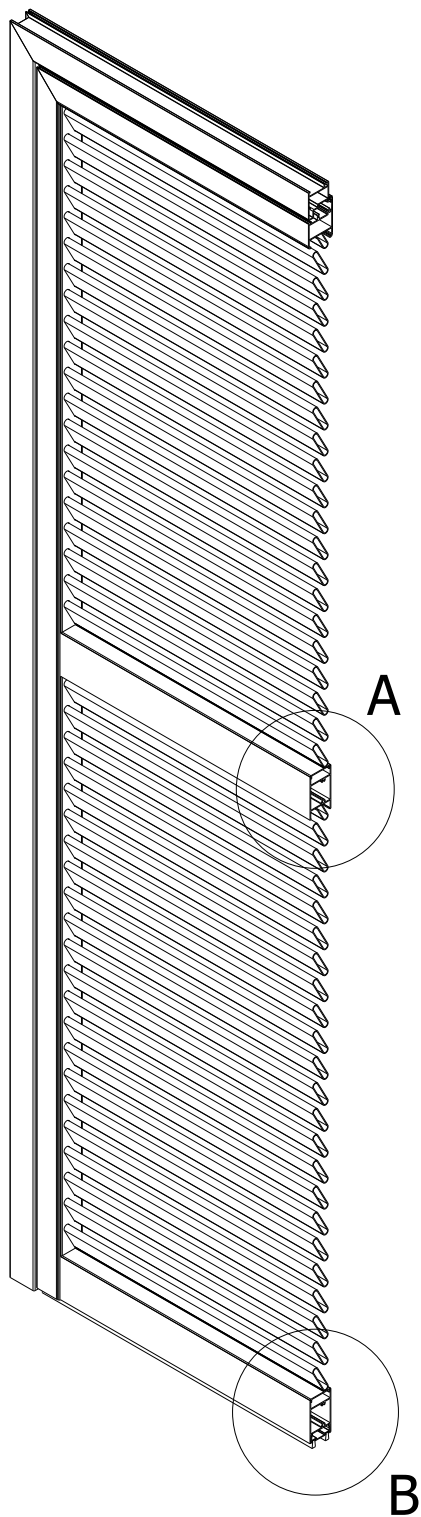

## DETAIL B

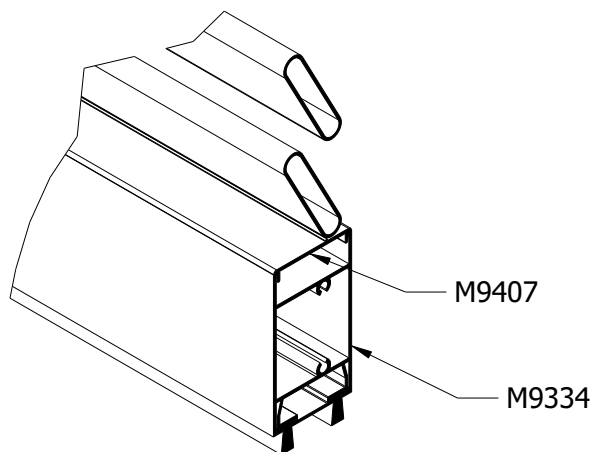

A large, abstract graphic on the left side of the page, composed of several overlapping diagonal rectangular shapes in various shades of yellow and orange, creating a dynamic, layered effect.

## Accessories - Gaskets Εξαρτήματα - Ελαστικά

113-11-266-00 (10,9x20mm)  
113-11-420-00 (10,9x42,2mm)

Αλουμίνιο | Aluminium      Τεμάχιο | Piece

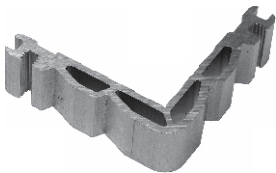

Γωνία σύνδεσης με διπλό χτύπημα  
Double crimp corner cleat

113-14-418-00 (14,7x42,2mm)  
113-14-508-00 (14,7x51,2mm)

Αλουμίνιο | Aluminium      Τεμάχιο | Piece



Γωνία σύνδεσης με διπλό χτύπημα  
Double crimp corner cleat

113-19-362-00 (19,6x36,6mm)  
113-19-419-00 (19,6x42,2mm)  
113-19-441-00 (19,6x44,5mm)

Αλουμίνιο | Aluminium      Τεμάχιο | Piece



Γωνία σύνδεσης με διπλό χτύπημα  
Double crimp corner cleat

113-23-284-00 (23x28,8mm)  
113-23-416-00 (23x42mm)  
113-23-443-00 (23x44,5mm)

Αλουμίνιο | Aluminium      Τεμάχιο | Piece



Γωνία σύνδεσης με διπλό χτύπημα  
Double crimp corner cleat

113-38-416-00

Αλουμίνιο | Aluminium      Τεμάχιο | Piece



Γωνία σύνδεσης με διπλό χτύπημα  
38,9x42mm | Double crimp corner  
cleat 38,9x42mm

113-43-416-00

Αλουμίνιο | Aluminium      Τεμάχιο | Piece



Γωνία σύνδεσης με διπλό χτύπημα  
43,4x41,9mm | Double crimp corner  
cleat 43,4x41,9mm

470-11-839-00

Γαλβανισμένος      100 τεμάχια / πακέτο  
χάλυβας      100 pieces / package  
Galvanized steel



Πείρος γωνιών σύνδεσης με διπλό χτύπημα  
4,5x7,1mm | Double crimp corner cleat  
pin 4,5x7,1mm

470-11-840-00

Ατσάλι | Steel      Τεμάχιο | Piece



Καρφωτικό για πείρο γωνιών σύνδεσης  
με διπλό χτύπημα | Pin center punch

120-00-360-00

Αλουμίνιο | Aluminium      Τεμάχιο | Piece



Γωνία σύνδεσης 2,5x10,4mm  
Corner cleat 2,5x10,4mm

125-23-266-00 (23x27mm)  
125-23-416-00 (23x42mm)  
125-23-443-00 (23x44,5mm)

Αλουμίνιο | Aluminium      Τεμάχιο | Piece



Γωνία σύνδεσης μηχανική  
Mechanical corner cleat

125-38-416-00

Αλουμίνιο | Aluminium      Τεμάχιο | Piece



Γωνία σύνδεσης μηχανική 38,9x42mm  
Mechanical corner cleat 38,9x42mm

125-43-416-00

Αλουμίνιο | Aluminium      Τεμάχιο | Piece



Γωνία σύνδεσης μηχανική 43,4x41,9mm  
Mechanical corner cleat 43,4x41,9mm

**140-00-219-00**

Αλουμίνιο  
Aluminium

400 τεμάχια / πακέτο  
400 pieces / package



Γωνία σύνδεσης μηχανική A.T.  
Mechanical corner cleat

**140-11-260-00**

Χυτό αλουμίνιο  
Cast aluminium

Τεμάχιο | Piece



Γωνία σύνδεσης χυτή 10,9x27mm  
Mechanical corner cleat 10,9x27mm

**180-09-434-00 Μαύρο | Black**

Πολυαμίδιο | Polyamide

Τεμάχιο | Piece



Γωνία επιπεδότητας | Alignment corner

**140-11-420-00**

Χυτό αλουμίνιο  
Cast aluminium

Τεμάχιο | Piece



Γωνία σύνδεσης χυτή 14,7x42,2mm  
Mechanical corner cleat 14,7x42,2mm

**140-23-420-00**

Χυτό αλουμίνιο  
Cast aluminium

Τεμάχιο | Piece



Γωνία σύνδεσης χυτή 23x42mm  
Mechanical corner cleat 23x42mm

**140-38-420-00**

Χυτό αλουμίνιο  
Cast aluminium

Τεμάχιο | Piece

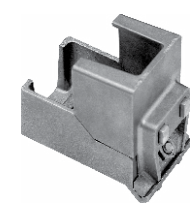

Γωνία σύνδεσης χυτή 38,9x42mm  
Mechanical corner cleat 38,9x42mm

**160-11-211-00 (10,9mm)  
160-11-223-91 (23mm)**

Αλουμίνιο | Aluminium

Τεμάχιο | Piece



Συνδεσμος ται εσωτερικός  
T-cleat inside

**470-11-835-00**

Ατσάλι | Steel

Τεμάχιο | Piece



Πείρος για συνδέσμους ται αλουμινίου  
Pin for aluminium T-cleats

**160-33-001-00**

Χυτό αλουμίνιο  
Cast aluminium

Τεμάχιο | Piece



Συνδεσμος ται εσωτερικός 11mm  
T-cleat inside 11mm

**180-00-550-00 Μαύρο | Black**

Πολυαμίδιο | Polyamide

Τεμάχιο | Piece



Γωνία επιπεδότητας | Alignment corner

**300-09-504-03 Μαύρο | Black**

Πολυαμίδιο | Polyamide

Ζεύγος | Pair

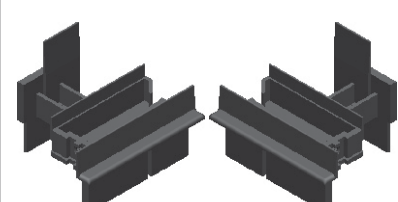

Τάπα με υποδοχή για βίδα για μπινί M9504  
Pre-tapped adjoining profile end cover M9504

**300-19-504-00 Δεξί σέτ | Right set**

Πολυαμίδιο Μαύρο  
Polyamide Black

Ζεύγος | Pair



Τάπα μπινί M9504 για δίφυλλες πόρτες εισόδου με χρήση πρόσθετου M9347  
Adjoining profile end cover M9504 for two sash entrance doors with the use of M9347

**180-11-118-00** Μαύρο | Black

Πολυαμίδιο | Polyamide Τεμάχιο | Piece



Γωνία επιπεδότητας | Alignment corner

**180-11-119-00** Μαύρο | Black

Πολυαμίδιο | Polyamide Τεμάχιο | Piece



Γωνία επιπεδότητας | Alignment corner

**180-14-270-00** Μαύρο | Black

Πολυαμίδιο | Polyamide Τεμάχιο | Piece



Γωνία επιπεδότητας | Alignment corner

**180-19-012-00** Μαύρο | Black

Πολυαμίδιο | Polyamide Τεμάχιο | Piece



Γωνία επιπεδότητας | Alignment corner

**180-20-000-00** Μαύρο | Black

Πολυαμίδιο | Polyamide Τεμάχιο | Piece



Γωνία επιπεδότητας | Alignment corner

**180-95-510-00** Μαύρο | Black

Πολυαμίδιο | Polyamide Τεμάχιο | Piece



Γωνία επιπεδότητας - τακάκι τζαμιού  
Alignment corner - glazing wedge

**311-14-302-02** Λευκό | White  
**311-14-302-03** Μαύρο | Black

Πολυαμίδιο | Polyamide Ζεύγος | Pair



Τάπα χειρολαβής DELUXE  
Handle end cover DELUXE

**310-09-570-00** Μαύρο | Black

Πολυαμίδιο | Polyamide Ζεύγος | Pair



Τάπα παντζουριού M9372, M9570  
End cover shutter profiles M9372, M9570

**300-09-304-02** Λευκό | White  
**300-09-304-03** Μαύρο | Black

Πολυαμίδιο | Polyamide Ζεύγος | Pair



Τάπα μπινί M9304  
Adjoining profile end cover M9304

**300-09-398-00** Μαύρο | Black

Πολυαμίδιο | Polyamide Ζεύγος | Pair



Τάπα μπινί M9398  
Adjoining profile end cover M9398

**311-00-015-02** Λευκό | White  
**311-00-015-03** Μαύρο | Black

Πολυαμίδιο | Polyamide Ζεύγος | Pair



Τάπα μπινί M9004  
Adjoining profile end cover M9004

**311-09-073-00** Μαύρο | Black

Πολυαμίδιο | Polyamide Ζεύγος | Pair



Τάπα αγκίστρου M9073  
Hook cover M9073

**300-09-544-00** Μαύρο | Black

Πολυαμίδιο | Polyamide      Ζεύγος | Pair

**Τάπα μπινί M9544**  
Adjoining profile end cover M9544

**300-09-544-03** Μαύρο | Black

Πολυαμίδιο | Polyamide      Ζεύγος | Pair

**Τάπα με υποδοχή για βίδα για μπινί M9544**  
Pre-tapped adjoining profile end cover M9544

**300-09-554-00** Μαύρο | Black

Πολυαμίδιο | Polyamide      Ζεύγος | Pair

**Τάπα μπινί M9554**  
Adjoining profile end cover M9554

**300-09-554-03** Μαύρο | Black

Πολυαμίδιο | Polyamide      Ζεύγος | Pair

**Τάπα με υποδοχή για βίδα για μπινί M9554**  
Pre-tapped adjoining profile end cover M9554

**300-09-425-00** Δεξί σέτ | Right set

Πολυαμίδιο Μαύρο      Ζεύγος | Pair  
Polyamide Black

**Τάπα μπινί M9554 για δίφυλλες πόρτες εισόδου** | Adjoining profile end cover M9554 for two sash entrance doors

**300-09-425-10** Αριστερό σέτ | Left set

Πολυαμίδιο Μαύρο      Ζεύγος | Pair  
Polyamide Black

**Τάπα μπινί M9554 για δίφυλλες πόρτες εισόδου** | Adjoining profile end cover M9554 for two sash entrance doors

**300-19-554-00** Δεξί σέτ | Right set

Πολυαμίδιο Μαύρο      Ζεύγος | Pair  
Polyamide Black

**Τάπα μπινί M9554 για δίφυλλες πόρτες εισόδου με χρήση πρόσθετου M9347**  
Adjoining profile end cover M9554 for two sash entrance doors with the use of M9347

**300-19-554-10** Αριστερό σέτ | Left set

Πολυαμίδιο Μαύρο      Ζεύγος | Pair  
Polyamide Black

**Τάπα μπινί M9554 για δίφυλλες πόρτες εισόδου με χρήση πρόσθετου M9347**  
Adjoining profile end cover M9554 for two sash entrance doors with the use of M9347

**300-19-504-10** Αριστερό σέτ | Left set

Πολυαμίδιο Μαύρο      Ζεύγος | Pair  
Polyamide Black

**Τάπα μπινί M9504 για δίφυλλες πόρτες εισόδου με χρήση πρόσθετου M9347**  
Adjoining profile end cover M9504 for two sash entrance doors with the use of M9347

**300-29-504-03** Δεξί σέτ | Right set

Πολυαμίδιο Μαύρο      Ζεύγος | Pair  
Polyamide Black

**Τάπα μπινί M9504 για δίφυλλες πόρτες εισόδου με χρήση πρόσθετου M9431**  
Adjoining profile end cover M9504 for two sash entrance doors with the use of M9431

**300-29-504-13** Αριστερό σέτ | Left set

Πολυαμίδιο Μαύρο      Ζεύγος | Pair  
Polyamide Black

**Τάπα μπινί M9504 για δίφυλλες πόρτες εισόδου με χρήση πρόσθετου M9431**  
Adjoining profile end cover M9504 for two sash entrance doors with the use of M9431

**126-11-375-00**

Αλουμίνιο - Aluminium      Τεμάχια  
Pieces

**Γωνία σύνδεσης μηχανική 11x37.5mm**  
Mechanical corner cleat 11x37.5mm

**310-09-431-03** Μαύρο | Black

Πολυαμίδιο | Polyamide 8 ζεύγη / πακέτο  
8 pairs / package



**Τάπα πρόσθετου M9431**  
Additional profile cover M9431

**310-09-591-03** Μαύρο | Black

Πολυαμίδιο | Polyamide Ζεύγος | Pair



**Τάπα πρόσθετου M9591**  
Additional profile cover M9591

**310-10-200-02** Λευκό | White  
**310-10-201-03** Μαύρο | Black

Πολυαμίδιο | Polyamide Τεμάχιο | Piece



**Τάπα οβαλίας M9336 | End cover M9336**

**310-11-501-02** Λευκό | White  
**310-11-501-03** Μαύρο | Black  
**310-11-501-04** Γκρι | Grey  
**310-11-501-06** Καφέ | Brown  
**310-11-501-43** Μπεζ | Beige  
**310-11-501-44** Μπλε | Blue

Πολυαμίδιο  
Polyamide 100 τεμάχια / πακέτο  
100 pieces / package



**Τάπα νεροχύτη στρόγγυλη**  
Water evacuation hole cover

**852-12-602-00**

Τεμάχιο | Piece

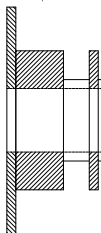

**Φρέζα κατεργαστικού για M9300**  
Milling tool for M9300

**852-09-577-00**

Τεμάχιο | Piece



**Φρέζα κατεργαστικού για M9577 με M9577**  
Milling tool for M9577 with M9577

**852-12-603-00**

Τεμάχιο | Piece



**Φρέζα κατεργαστικού για M9421 με M9424**  
Milling tool for M9421 with M9424

**852-12-604-00**

Τεμάχιο | Piece



**Φρέζα κατεργαστικού για M9422 με M9423**  
Milling tool for M9422 with M9423

**170-60-562-XX**

Χυτό αλουμίνιο  
Cast aluminium Τεμάχιο | Piece



**Γωνία καμπυλωτού κουμπώματος για πηγάκι M11462 | Glazing bead corner for M11462**

**170-60-112-XX**

Χυτό αλουμίνιο  
Cast aluminium Τεμάχιο | Piece



**Γωνία καμπυλωτού κουμπώματος για πηγάκι M9112 | Glazing bead corner for M9112**

**170-60-561-XX**

Χυτό αλουμίνιο  
Cast aluminium Τεμάχιο | Piece



**Γωνία καμπυλωτού κουμπώματος για πηγάκι M11461 | Glazing bead corner for M11461**

**311-09-412-00** Μαύρο | Black

Πολυαμίδιο | Polyamide Τεμάχιο | Piece



**Σταθεροποιητής για καρφωτά πηγάκια**  
Fastener clip for glazing bead

**170-60-563-XX**

Χυτό αλουμίνιο / Cast aluminium      Τεμάχιο / Piece



Γωνία καμπυλωτού κουμπώματος για πηχάκι M11463 / Glazing bead corner for M11463

**170-60-564-XX**

Χυτό αλουμίνιο / Cast aluminium      Τεμάχιο / Piece



Γωνία καμπυλωτού κουμπώματος για πηχάκι M11464 / Glazing bead corner for M11464

290-00-002-00 (2mm πράσινο / green)  
290-00-003-00 (3mm καφέ / brown)  
290-00-004-00 (4mm κόκκινο / red)  
290-00-005-00 (5mm μαύρο / black)

Πολυαμίδιο / Polyamide      Τεμάχιο / Piece



Τακάκι τζαμιού / Glazing wedge

**250-62-000-01 Μαύρο / Black**

PVC / PVC      340 μέτρα / ρολό / 340 meters / roll



Ελαστικό κάσας 3,4mm / Gasket frames 3,4mm

**200-06-861-01 Μαύρο / Black (κουμπωτό)**

EPDM / EPDM      200 μέτρα / ρολό / 200 meters / roll



Ελαστικό τζαμιού 3mm / Glazing gasket 3mm

**220-00-930-03 Μαύρο / Black**

EPDM / EPDM      300 μέτρα / ρολό / 300 meters / roll



Ελαστικό φτερού κάσας 3,5mm / Seal gasket frames 3,5mm

**220-63-000-01 Μαύρο / Black**

EPDM / EPDM      300 μέτρα / ρολό / 300 meters / roll



Ελαστικό φτερού φύλλου 3,5mm / Seal gasket sash 3,5mm

**210-74-006-01 Μαύρο / Black**

EPDM / EPDM      120 μέτρα / ρολό / 120 meters / roll

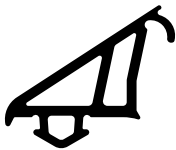

Ελαστικό κεντρικό / Central gasket

**250-74-074-01 Μαύρο / Black**

EPDM / EPDM      Τεμάχιο / Piece



Ελαστικό γωνία βουλκανισμένη (για ελαστικό 210-74-006-01) / Vulcanized corner (for 210-74-006-01 gasket)

**210-65-200-01 Μαύρο / Black**

EPDM / EPDM      200 μέτρα / ρολό / 200 meters / roll



Ελαστικό κεντρικό / Central gasket

**250-09-347-01 Μαύρο / Black**

ELAPRENE / ELAPRENE      60 μέτρα / ρολό / 60 meters / roll



Ελαστικό πρόσθετου προφίλ στεγανοποίησης εισόδων / Gasket for entrance doors sealing

**250-11-170-01 Μαύρο / Black**

EPDM / EPDM      300 μέτρα / ρολό / 300 meters / roll



Ελαστικό στεγανοποίησης εισόδων / Gasket for entrance doors sealing

**250-11-270-01** Μαύρο | Black

EPDM | EPDM 150 μέτρα / ρολό  
150 meters / roll

Ελαστικό στεγανοποίησης εισόδων  
Gasket for entrance doors sealing

**220-31-230-03**

EPDM | EPDM Μέτρο  
meter

Ελαστικό συγκράτησης για πιχάκια  
Gasket for upholding glazing bead

**220-60-000-01** Μαύρο | Black

PVC | PVC 360 μέτρα / ρολό  
360 meters / roll

Ελαστικό φούσκα 6,5mm  
Bubble gasket 6,5mm

**220-60-000-03** Μαύρο | Black

PVC | PVC 160 μέτρα / ρολό  
160 meters / roll

Ελαστικό φούσκα 7mm | Bubble gasket 7mm

**240-14-649-03**

PVC | PVC Μέτρο  
meter

Pvc for Fly Screen Sash  
Pvc συγκράτησης σίτας

**220-60-001-01** Μαύρο | Black

ELAPRENE | ELAPRENE 360 μέτρα / ρολό  
360 meters / roll

Ελαστικό φούσκα 7mm | Bubble gasket 7mm

**620-03-407-03 (No7)** Μαύρο | Black  
**620-03-407-04 (No7)** Γκρι | Grey

450 μέτρα / ρολό  
450 meters / roll

Βουρτσάκι μεμβράνης 69x700  
Weatherstrip pile filmseal 69x700

**620-03-406-03 (No6)** Μαύρο | Black  
**620-03-406-04 (No6)** Γκρι | Grey

350 μέτρα / ρολό  
350 meters / roll

Βουρτσάκι μεμβράνης 69x600  
Weatherstrip pile filmseal 69x600

**220-60-002-01** Μαύρο | Black

EPDM | EPDM 300 μέτρα / ρολό  
300 meters / roll

Ελαστικό φούσκα 8mm | Bubble gasket 8mm

**620-69-104-04 (No4)** Γκρι | Grey  
**620-69-105-03 (No5)** Μαύρο | Black  
**620-69-105-04 (No5)** Γκρι | Grey  
**620-69-106-02 (No6)** Λευκό | White  
**620-69-106-03 (No6)** Μαύρο | Black  
**620-69-106-04 (No6)** Γκρι | Grey  
**620-69-107-03 (No7)** Μαύρο | Black  
**620-69-107-04 (No7)** Γκρι | Grey  
**620-69-108-02 (No8)** Λευκό | White  
**620-69-108-03 (No8)** Μαύρο | Black  
**620-69-108-04 (No8)** Γκρι | Grey  
**620-69-100-02 (No10)** Λευκό | White  
**620-69-100-03 (No10)** Μαύρο | Black  
**620-69-100-04 (No10)** Γκρι | Grey

**620-69-112-03 (No12)** Μαύρο | Black  
**620-69-112-04 (No12)** Γκρι | Grey  
**620-69-118-02 (No18)** Λευκό | White  
**620-69-118-03 (No18)** Μαύρο | Black  
**620-69-118-04 (No18)** Γκρι | Grey

Μέτρα | Meters

Βουρτσάκι απλό | Simple brush

**200-09-00X-01**

EPDM | EPDM Μέτρα  
meters

02 / 2mm  
03 / 3mm  
04 / 4mm  
05 / 5mm  
06 / 6mm  
07 / 7mm  
08 / 8mm

Ελαστικό τζαμιού  
Insulating glazing gasket

**113-23-416-00**

Αλουμίνιο- Aluminium x 4 Τεμάχια  
x 4 Pieces

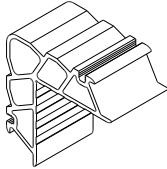

Γωνία σύνδεσης πρεσαριστή καρφωτή  
Crimp nail cleat

**113-14-418-00**

Αλουμίνιο- Aluminium x 4 Τεμάχια  
x 4 Pieces

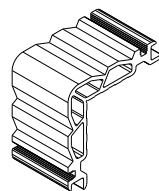

Γωνία σύνδεσης πρεσαριστή καρφωτή  
Crimp nail cleat

**113-09-061-00**

Αλουμίνιο- Aluminium x 4 Τεμάχια  
x 4 Pieces



Γωνία σύνδεσης πρεσαριστή καρφωτή  
Crimp nail cleat

**114-23-416-00**

Αλουμίνιο- Aluminium x 4 Τεμάχια  
x 4 Pieces



Γωνία σύνδεσης με υποδοχή για βίδα  
Crimp cleat pre-tapped

**125-23-416-00**

Αλουμίνιο- Aluminium x 4 Τεμάχια  
x 4 Pieces



Γωνία σύνδεσης μηχανική  
Mechanical corner cleat

**180-20-025-00**

Πολυαμίδιο Polyamide Τεμάχια  
Pieces

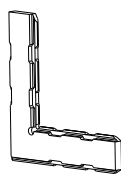

Γωνία επιπεδότητας  
Alignment corner

**300-09-404-03**

Πολυαμίδιο Polyamide Ζεύγος  
Pair

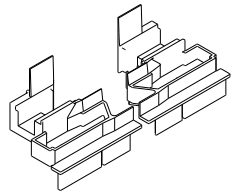

Τάπα μπινι M9404  
M9404 End cap for sash inversion profile

**290-00-002-00 (2mm πράσινο/ green)**  
**290-00-003-00 (3mm καφέ/ brown)**  
**290-00-005-00 (5mm μαύρο/ black)**

Πολυαμίδιο Polyamide Τεμάχια  
Pieces

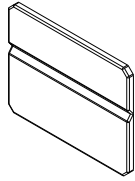

Τακάκι τζαμιού/ Setting block

**220-15-001-01**

EPDM METPA METERS



Ελαστικό φύλλου  
Sash gasket

**300-95-000-03**

Πολυαμίδιο Polyamide Ζεύγος  
Pair

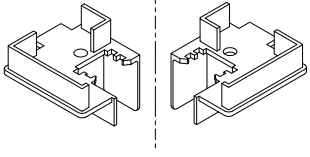

Ζεύγος Ταπών Μπινιού M9500  
End Cap Pair For Adjoining Profile M9500

**310-93-860-03**

Πολυαμίδιο Polyamide Ζεύγος  
Pair

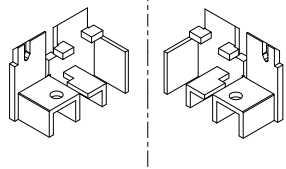

Τάπα Πρόσθετου Φύλλου M9386  
End Cap For M9386

## Χειρολαβές Alumil - Alumil Handles

ΚΩΔΙΚΟΣ	ΠΕΡΙΓΡΑΦΗ
---------	-----------

380-90-725-33	ΛΑΒΗ ΜΕ ΚΑΡΕ 25mm ALUMIL 137mm ΑΝΟΔΙΩΣΗ F1 (Με Logo Alumil)
---------------	---

380-90-725-07	ΛΑΒΗ ΜΕ ΚΑΡΕ 25mm ALUMIL 137mm ΜΠΡΟΝΖΕ (Με Logo Alumil)
---------------	---

380-90-725-67	ΛΑΒΗ ΜΕ ΚΑΡΕ 25mm ALUMIL 137mm ΤΙΤΑΝΙΟ F9 (Με Logo Alumil)
---------------	--

380-90-725-02	ΛΑΒΗ ΜΕ ΚΑΡΕ 25mm ALUMIL 137mm ΛΕΥΚΟ (Με Logo Alumil)
---------------	---

380-90-725-06	ΛΑΒΗ ΜΕ ΚΑΡΕ 25mm ALUMIL 137mm ΣΚΟΥΡΟ ΚΑΦΕ (Με Logo Alumil)
---------------	---

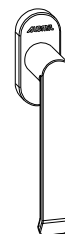

A large, abstract graphic on the left side of the page, composed of several overlapping diagonal rectangular shapes in various shades of yellow and orange, creating a dynamic, layered effect.

# General Information Γενικές Πληροφορίες

## Γενικές Πληροφορίες

### 1. Το αλουμίνιο ως δομικό υλικό

Με την μέθοδο της διέλασης το αλουμίνιο έχει την δυνατότητα να δημιουργεί πολύπλοκες διατομές με ανοχές ακριβείας. Το αλουμίνιο μπορεί να μορφοποιηθεί σε πραγματικά απεριόριστο αριθμό μοναδικών προφίλ, καθένα από τα οποία ικανοποιεί ειδικές δομικές και αισθητικές απαιτήσεις. Αυτή η ικανότητα του υλικού να προσφέρει απέρριπτες και καλαίσθητες λύσεις σε ιδιαίτερα πολύπλοκα σχεδιαστικά προβλήματα το οδήγησε στην ηγετική θέση που κατέχει σήμερα. Το αλουμίνιο επιλέγεται για το εξωτερικό των κτιρίων γιατί είναι σταθερό, ανθεκτικό στη διάβρωση και ελαφρύ μέταλλο. Μια από τις πιο δελεαστικές ιδιότητες του αλουμινίου για τον μηχανικό, είναι ο καταπληκτικός λόγος αντίστασης/βάρους. Στα 2,7 gr/cm<sup>3</sup>, το αλουμίνιο είναι 66% πιο ελαφρύ από τον χάλυβα. Επίσης είναι ανθεκτικό σε ψαθυρή θραύση. Όταν γίνεται σύγκριση μεταξύ κατασκευών αλουμινίου και κατασκευών χάλυβα, ο μεγαλύτερος συντελεστής ελαστικότητας του αλουμινίου σημαίνει ότι ο λόγος βάρους 1:2 επιτυγχάνεται εύκολα. Ακόμη, μπορεί να κατεργαστεί με υψηλές ταχύτητες κοπής και οι συγκολλητές συνδέσεις δεν είναι απαραίτητες. Αυτά τα πλεονεκτήματα συμβάλλουν στην μείωση των χρόνων κατασκευής. Τα προφίλ που συνθέτουν τα συστήματα της Alumil είναι από κράμα EN AW 6060 σύμφωνα με το εναρμονισμένο πρότυπο (EN) 755-1. Τα μηχανικά χαρακτηριστικά συμμορφώνονται με το πρότυπο EN 755-2, με συντελεστή ελαστικότητας 70kN/mm<sup>2</sup>. Οι ανοχές βασίζονται στο EN 755-3.

### 2. Επαφή με άλλα υλικά

#### 2.1 Μέταλλα

Όταν δύο μέταλλα με διαφορετική ηλεκτροαρνητικότητα (electro-negativity) έρχονται σε επαφή σε υγρό περιβάλλον, το πιο ηλεκτροαρνητικό από τα δύο, μέταλλο, υφίσταται μια ηλεκτρική και οξειδωτική τάση. Το αλουμίνιο είναι περισσότερο ηλεκτροαρνητικό συγκρινόμενο με τα άλλα μέταλλα. Ο εκτεθειμένος (απροστάτευτος) χάλυβας, οξειδώνεται και επιτίθεται στο αλουμίνιο. Για να αποφευχθεί η διάβρωση του αλουμινίου, θα πρέπει να τοποθετείται μεταξύ των δύο μετάλλων ένα μονωτικό διαχωριστικό. Αντιθέτως, η επαφή με τον ανοξειδωτο χάλυβα, από όσα γνωρίζουμε μέχρι σήμερα, δεν φαίνεται να βλάπτει το αλουμίνιο. Η επαφή με τον χαλκό και τα κράματά του είναι εξαιρετικά επιζήμια για το αλουμίνιο και η προστασία με επιφανειακή μόνωση αυτών των δύο υλικών απαιτείται. Τέλος και ο μόλυβδος είναι πιο ηλεκτροθετικός από το αλουμίνιο και θα πρέπει να μονώνεται επίσης.

#### 2.2 Ξύλο

Τα περισσότερα είδη ξυλείας δεν έχουν επιβλαβείς επιπτώσεις στο αλουμίνιο. Ορισμένα είδη ξυλείας όμως, όπως η δρύς και η καρυδιά, παράγουν οξέα τα οποία προσβάλλουν και φθείρουν το αλουμίνιο. Αυτά τα φαινόμενα παρατηρούνται κυρίως σε συνθήκες αυξημένης υγρασίας στο περιβάλλον ή όταν το ξύλο δεν είναι αρκετά στεγνό. Συνιστάται η μόνωση με την χρήση ασφαλτούχου χρώματος. Επίσης όταν το ξύλο υποβάλλεται σε επεξεργασίες για την προφύλαξη του από την υγρασία και τα έντομα, θα πρέπει να ελέγχεται ότι οι χημικές ουσίες που χρησιμοποιούνται για την κατεργασία δεν είναι επιβλαβείς για το αλουμίνιο. Προϊόντα που στην σύνθεσή τους περιέχεται στεατικός χαλκός, άλατα υδραργύρου και φθοριοϋχες ενώσεις, είναι πολύ επιβλαβή για το αλουμίνιο και θα πρέπει να αποφεύγονται.

#### 2.3 Ασβέστης/Τσιμέντο

Σε συνθήκες υγρασίας, ο ασβέστης ή το τσιμέντο αντιδρούν με το αλουμίνιο (ακόμη και όταν είναι ανοδιωμένο) αποκαλύπτοντας επιφανειακές λευκές κηλίδες στην επιφάνεια του μετάλλου μετά τον καθαρισμό. Συνιστάται να προστατεύεται το αλουμίνιο κατά την τοποθέτηση με το προστατευτικό φιλμ της Alumil.

## General Information

### 1. Aluminium as a fabrication material

Aluminium has the capability of being extruded into complex shapes to exact tolerances. Aluminium can be formed into literally thousands of unique profiles, each one able to meet a number of specific structural and aesthetic requirements. It is this capability to provide simple elegant solutions to extremely complex design problems that has led to aluminium's enduring appeal. Aluminium is chosen for outdoor use because it is a stable, corrosion-resistant and light weight metal. One of aluminium's primary appeals to a specifier is its exceptional strength to weight ratio. At 2.7g/cm<sup>2</sup>, aluminium is 66% lighter than steel. It is also far less susceptible to brittle fractures. Indeed, when aluminium and steel structures are compared, aluminium's greater modulus of elasticity means that weight ratios of 1:2 are easily attained. It can also be processed at high cutting speeds and welded connections are not necessary. These advantages help to reduce fabrication time. Alumil constructions are realized with aluminium profiles extruded in the alloy EN AW 6060 according to EN 755-1. The mechanical characteristics conform to the standard EN 755-2, with a modulus of elasticity of 70GPa.

The tolerances are based on EN 755-3.

### 2. Contact with other materials

#### 2.1 Metals

When two metals of differing electro-negativity values come into contact in humid conditions, an electrical couple is formed giving rise to oxidizing effects at the expense of electro-negative metal of the couple. In order to avoid severe corrosion effects, an insulating barrier should be placed between the two metals. Contact with stainless steel has not been found to be harmful to aluminium to date. Contact with copper and its alloys is extremely harmful to aluminium. It is absolutely necessary to insulate these two metals. Lead should be insulated as well.

#### 2.2 Timber

Most timbers have no harmful effects on aluminium. Some such as walnut however, produce acids which attack and damage aluminium. These effects occur especially in humid conditions or when the timber is not sufficiently dry. Insulation is recommended by using a bituminous paint. When you treat timber against humidity and insects you should check that the chemical substances used in the treatment are not harmful to aluminium. Products containing copper salts, mercury salts, and fluoride compounds are very harmful to aluminium and should be avoided.

#### 2.3 Lime/Cement

In humid conditions, limestone or cement reacts with aluminium (even when anodized) revealing superficial white spots on the surface of the metal after cleaning. It is advisable to protect the aluminium during installation with ALUMIL protective foil.

### 3. Επιφανειακή επεξεργασία

Είναι διαθέσιμα τα παρακάτω χρώματα:

Αποχρώσεις ανοδίσωσης:

Φυσικό ματ χρώμα  
Μπρούτζινο χρώμα  
Ειδικές αποχρώσεις ανοδίσωσης

Η διαδικασία ανοδίσωσης γίνεται σύμφωνα με τις προδιαγραφές της EWAA-EURAS.

Χρώματα ηλεκτροστατικής βαφής:

Λευκό  
Καφέ  
Χρώματα RAL  
Χρώματα SABLE

Η διαδικασία της ηλεκτροστατικής βαφής γίνεται σύμφωνα με τις προδιαγραφές της Qualicoat.

### 4. Αποθήκευση

Για την αποφυγή επιφανειακών φθορών πρέπει να παίρνονται οι παρακάτω προφυλάξεις:

- 4.1 Τα προφίλ να αποθηκεύονται σε χώρο που δεν υπάρχει υγρασία
- 4.2 Να αποφεύγεται οποιαδήποτε επαφή με χάλυβα, προστατεύοντας τα προφίλ με χαρτί συσκευασίας ή πλαστική μεμβράνη. Σε υγρές περιοχές σκουριά και ρινίσματα χάλυβα μπορούν να προκαλέσουν φθορές στην επιφανειακή επεξεργασία.
- 4.3 Τα προφίλ πρέπει να αποθηκεύονται σε οριζόντια θέση με τρόπο που να αποκλείεται η πιθανότητα φθοράς ή γρατσουνίσματος κατά την μετακίνησή τους.
- 4.4 Τα προφίλ να αποθηκεύονται συσκευασμένα.

### 5. Συντήρηση του αλουμινίου

Τόσο το ανοδιωμένο όσο και το ηλεκτροστατικά βαμμένο αλουμίνιο, πρέπει να καθαρίζονται σε τακτά διαστήματα. Σε ημιαστικές μη παραθαλάσσιες περιοχές που δεν επηρεάζονται από επιθετικά περιβαλλοντικά φαινόμενα όπως ατμοσφαιρική ρύπανση ή αλατώδες περιβάλλον, ο καθαρισμός μπορεί να γίνεται μαζί με τον καθαρισμό των τζαμιών. Για τον καθαρισμό του αλουμινίου συνιστάται η χρήση χλιαρού νερού και ενός «μαλακού» απορρυπαντικού που να μην είναι όξινο και να μην περιέχει αμμωνία. Μετά, πρέπει να ξεβγάζεται επιμελώς με νερό και να στεγνώνεται με ένα μαλακό απορροφητικό πανί. Σε αστικές ή παραθαλάσσιες περιοχές, ο καθαρισμός του αλουμινίου πρέπει να γίνεται πιο συχνά και με πολύ μεγάλη επιμέλεια. Οι επιφάνειες αλουμινίου που δεν εκτίθενται στην βροχή πρέπει να καθαρίζονται με μεγαλύτερη συχνότητα από τις εκτεθειμένες στην βροχή. Αν το νερό και τα μαλακά απορρυπαντικά δεν επαρκούν για τον καλό καθαρισμό του αλουμινίου, υπάρχουν και ειδικά για το αλουμίνιο απορρυπαντικά. Αυτά τα απορρυπαντικά περιέχουν ελαφρώς λειαντικά ψήγματα και μπορούν να χρησιμοποιηθούν σε συνδυασμό με ένα συνθετικό πανί καθαρισμού. Σε όλες τις περιπτώσεις είναι πολύ σημαντικό να ξεπλένονται καλά οι επιφάνειες και να στεγνώνονται επιμελώς, ειδικά οι γωνίες και τα προφίλ που έρχονται σε επαφή με το έδαφος. Για την προστασία και την επιμήκυνση του κύκλου ζωής του αλουμινίου, όλα τα προφίλ που βάφονται στα βαφεία της ALUMIL υποβάλλονται σε βελτιωτική επεξεργασία επιφάνειας SEASIDE CLASS, διαθέσιμο από την ALUMIL.

### 3. Surface treatment

The following colours are available:  
Anodised finish:

Natural colour etched  
Bronze colour  
Special anodised colours

The anodising process is carried out according to the EWAA-EURAS regulations.  
Painted finish:

White  
Brown  
RAL colours  
Sable colours

The painting process is carried out in accordance to Qualicoat regulations.

### 4. Storage

To avoid superficial damage the following precautions should be taken:

- 4.1 Store the profiles in a dry area
- 4.2 Avoid any contact with steel by protecting the profiles with wrapping paper or plastic foil. In humid areas rust and steel burr can damage the surface finish.
- 4.3 Store the profiles horizontally in such a way as to eliminate the possibility of damaging or scratching the profiles while removing them.
- 4.4 Store the profiles in batches.

### 5. Aluminium maintenance

Both anodised and painted aluminium should be cleaned on a regular basis. For urban not littoral areas that are not subjected to aggressive elements like air pollution or salty air, it is sufficient to clean the aluminium whenever you clean the glass. Warm water should be used with a dilute of a non-aggressive, non-acetous detergent without ammonia for cleaning the aluminium. Then you should thoroughly rinse the aluminium with clear water and dry using an absorbing cloth. In urban areas or areas near to the sea, the aluminium should be cleaned more often and more thoroughly. Areas that are not exposed to rainfall should be cleaned more frequently than other surfaces. If water and mild detergents are not enough to clean the aluminium fenestrations there are detergents that have been specially developed for aluminium surfaces. These detergents contain light abrasive elements and can be used with a synthetic cleaning cloth. In all cases it is important to completely rinse surfaces with clear water and dry them thoroughly, especially the corners and the bottom profile. In order to protect and increase the life cycle of the aluminium, it may be treated with a very thin clear coat of water resistant film available from ALUMIL.

### Χρήσιμα Ευρωπαϊκά πρότυπα και προδιαγραφές | Useful European standards and reference material

EN 10211	Θερμικές γέφυρες σε κτιριακές κατασκευές - Ροές θερμότητας και επιφανειακές θερμοκρασίες - Μέρος 1-2 Thermal bridges in building construction - Heat flows and surface temperatures - Detailed calculations (ISO 10211:2007) Parts 1-2
EN 12020-1	Αλουμίνιο και κράματα αλουμινίου - Διελασμένο προφίλ ακριβείας από κράματα EN AW-6060 και EN AW-6063 - Μέρος 1: Τεχνικές συνθήκες για έλεγχο και παράδοση Aluminium and aluminium alloys - Extruded precision profiles in alloys EN AW-6060 and EN AW-6063 - Part 1: Technical conditions for inspection and delivery
EN 12020-2	Αλουμίνιο και κράματα αλουμινίου - Διελασμένο προφίλ ακριβείας από κράματα EN AW-6060 και EN AW-6063 - Μέρος 2: Ανοχές διαστάσεων και μορφή Aluminium and aluminium alloys - Extruded precision profiles in alloys EN AW-6060 and EN AW-6063 - Part 2: Tolerances on dimensions and form
EN 12046	Δυνάμεις χειρισμού - Μέθοδος δοκιμής - Μέρος 1-2 Operating forces - Test method - Part 1: Windows Part 2: Doors
EN 12152	Υαλοπετάσματα - Αεροδιαπερατότητα - Απαιτήσεις επιδόσεων και ταξινόμηση Curtain walling - Air permeability - Performance requirements and classification
EN 12153	Υαλοπετάσματα - Αεροπερατότητα - Μέθοδος δοκιμής Curtain walling - Air permeability - Test method
EN 12154	Υαλοπετάσματα - Υδατοστεγανότητα - Απαιτήσεις απόδοσης και ταξινόμηση Curtain walling - Watertightness - Performance requirements and classification
EN 12155	Υαλοπετάσματα - Υδατοστεγανότητα - Εργαστηριακή δοκιμή υπό στατική πίεση Curtain walling - Watertightness - Laboratory test under static pressure
EN 12179	Υαλοπετάσματα - Αντίσταση στην ανεμοπίεση - Μέθοδος δοκιμής Curtain walling - Resistance to wind load - Test method
EN 12207	Παράθυρα και πόρτες - Αεροπερατότητα - Ταξινόμηση Windows and doors - Air permeability - Classification
EN 12208	Παράθυρα και πόρτες - Υδατοπερατότητα - Ταξινόμηση Windows and doors - Watertightness - Classification
EN 12210	Παράθυρα και πόρτες - Αντίσταση στην ανεμοπίεση - Ταξινόμηση Windows and doors - Resistance to wind load - Classification
EN 12211	Παράθυρα και πόρτες - Αντίσταση στην ανεμοπίεση - Μέθοδος δοκιμής Windows and doors - Resistance to wind load - Test method
EN 12400	Παράθυρα και πόρτες - Μηχανική ανθεκτικότητα - Απαιτήσεις και ταξινόμηση Windows and pedestrian doors - Mechanical durability - Requirements and classification
EN 12519	Παράθυρα και πόρτες για πεζούς - Ορολογία Windows and pedestrian doors - Terminology
EN 12567	Θερμική απόδοση παραθύρων και θυρών - Προσδιορισμός της θερμικής μετάδοσης με τη μέθοδο θερμής πλάκας - Μέρος 1 Thermal performance of windows and doors - Determination of thermal transmittance by hot box method - Part 1-2
EN 13049	Παράθυρα - Κρούση με μαλακό και βαρύ σώμα - Μέθοδος δοκιμής, απαιτήσεις ασφαλείας και ταξινόμηση Windows - Soft and heavy body impact - Test method, safety requirements and classification
EN 13115	Παράθυρα - Ταξινόμηση μηχανικών ιδιοτήτων - Φορτία που εξασκούνται κάθετα, κατά την στρέψη και κατά την λειτουργία Windows - Classification of mechanical properties - Racking, torsion and operating forces
EN 13141	Αερισμός κτιρίων - Δοκιμές επίδοσης συστατικών μερών / προϊόντων για αερισμό κατοικιών - Μέρος 1-8 Ventilation for buildings - Performance testing of components/products for residential ventilation Parts 1-8

### Χρήσιμα Ευρωπαϊκά πρότυπα και προδιαγραφές | Useful European standards and reference material

EN 13123	Παράθυρα, πόρτες και εξώφυλλα - Αντίσταση στις εκρήξεις - Απαιτήσεις και ταξινόμηση - Μέρος 1-2 Windows, doors and shutters - Explosion resistance - Requirements and classification Parts 1-2
EN 13124	Παράθυρα, πόρτες και εξώφυλλα - Αντοχή σε εκρήξεις - Μέθοδοι δοκιμής - Μέρος 1-2 Windows, doors and shutters - Explosion resistance - Test method Parts 1-2
ENV 13420	Παράθυρα - Συμπεριφορά μεταξύ διαφορετικών κλιμάκων - Μέθοδος δοκιμής Windows - Behaviour between different climates - Test method
EN 13501	Ταξινόμηση δομικών προϊόντων και στοιχείων σχετικά με την φωτιά - Μέρος 1-5 Fire classification of construction products and building elements Parts 1-5
EN 13541	Ύαλος για δομική χρήση - Υαλοστάσια ασφαλείας - Δοκιμές για ταξινόμηση της αντίστασης σε πίεση λόγω έκρηξης Glass in building - Security glazing - Testing and classification of resistance against explosion pressure
EN 14351	Παράθυρα και πόρτες - Πρότυπο προϊόντος, χαρακτηριστικά επίδοσης - Μέρος 1: Παράθυρα και εξωτερικά συστήματα θυρών για πεζούς χωρίς χαρακτηριστικά πυραντίστασης ή/και διαρροής καπνού Windows and doors - Product standard, performance characteristics
EN 14600	Συστήματα θυρών και ανοιγόμενα παράθυρα με χαρακτηριστικά πυραντίστασης ή/και ελέγχου καπνού - Απαιτήσεις και ταξινόμηση Doorsets and openable windows with fire resisting and/or smoke control characteristics - Requirements and classification
EN 14608	Παράθυρα - Προσδιορισμός της αντίστασης σε κατακόρυφο φορτίο Windows - Determination of the resistance to racking
EN 14609	Παράθυρα - Προσδιορισμός της αντίστασης σε στατική στρέψη Windows - Determination of the resistance to static torsion

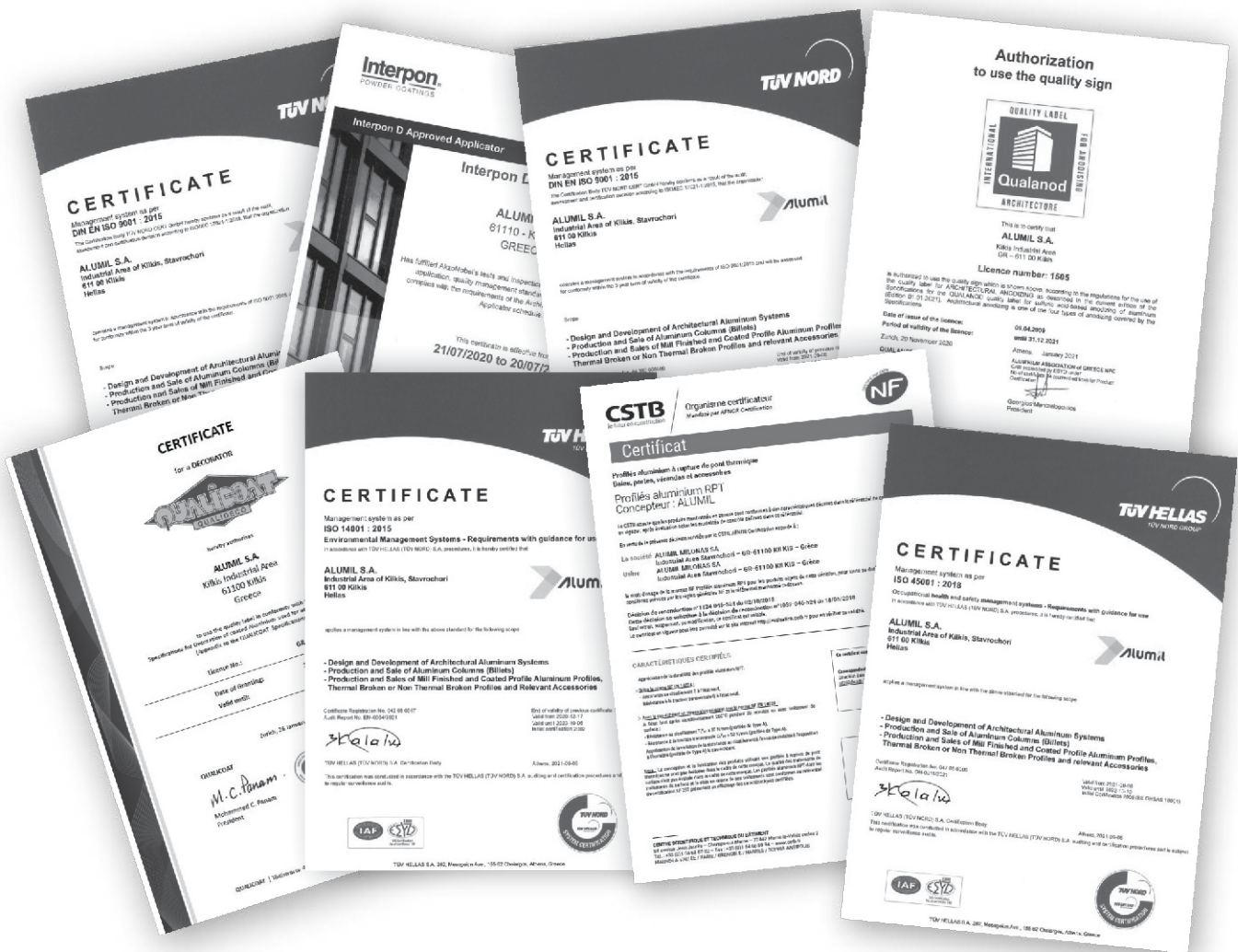

**Πνευματικά Δικαιώματα:**

Πνευματικά δικαιώματα © 2021 ΑΛΟΥΜΥΛ Α.Ε. Απαγορεύεται η αναδημοσίευση, ολική ή μερική αντιγραφή κειμένων, φωτογραφιών και γενικότερα πληροφοριών που περιέχονται στις σελίδες του εγχειριδίου και δεν αποτελούν αναδημοσίευση από άλλες πηγές.

Όλα τα κείμενα, γραφικά, εικόνες που παρουσιάζονται σε οποιοδήποτε τμήμα του εγχειριδίου αποτελούν πνευματική ιδιοκτησία του δημιουργού τους. Κάθε αναδημοσίευση, η αναπαραγωγή, σε οποιοδήποτε μέσο, μετά ή άνευ επεξεργασίας, περιεχομένων του εγχειριδίου χωρίς προηγούμενη έγγραφη άδεια, δεν επιτρέπεται. Η μη επιτρεπτή χρήση του υλικού του εγχειριδίου μπορεί να συνιστά παράβαση και να επισύρει κυρώσεις σύμφωνα με Ν. 2121/93 και τους κανόνες διεθνούς δικαίου που ισχύουν στην Ελλάδα.

**Αποκήρυξη Ευθύνης:**

Η εταιρεία δεν ευθύνεται για τυπογραφικά λάθη, παραλείψεις και ανακρίβειες σε αυτό το εγχειρίδιο. Οι πληροφορίες σε αυτό το εγχειρίδιο υπόκεινται σε αλλαγή χωρίς προειδοποίηση.

**Copyright Notice:**

Copyright © 2021 Alumil S.A. The distribution, the partial or in whole copying of texts, photographs and generally, any of the contents included in this manual, is prohibited. The contents of this manual are original. All texts, graphics and images presented in any part of the manual belong to the intellectual property of their author. It is forbidden to republish and/or reproduce, by any means, with or without editing, the contents of this manual without the author's written permission. The unlawful use of the manual may lead to infringement and cause sanctions according to Law 2121/93 and the rules of international law that apply in Greece.

**Disclaimer of Liability:**

The Company is not responsible for typographical errors, omissions and any inaccuracies that may occur in this manual. The information in this manual is subject to change without notice.