

Alumil
Building excellence every day



 **COMFORT**
M850

ALUMIL

ALUMINIUM

M850

Flyscreens

ΣΤΑΘΕΡΟ ΣΥΣΤΗΜΑ
FIXED SYSTEM

ΑΝΟΙΓΟΜΕΝΟ ΣΥΣΤΗΜΑ
OPENING SYSTEM

ΣΥΡΟΜΕΝΟ ΣΥΣΤΗΜΑ
SLIDING SYSTEM

ΠΑΝΙ ΣΗΤΑΣ
FLY-SCREEN FIBER



ΣΥΣΤΗΜΑΤΑ ΣΤΑΘΕΡΩΝ, ΑΝΟΙΓΟΜΕΝΩΝ & ΣΥΡΟΜΕΝΩΝ ΣΗΤΩΝ

Η Alumil, στη συνεχή και επιτυχημένη της προσπάθεια να προσφέρει ολοκληρωμένες λύσεις και να καλύπτει τις ολοένα αυξανόμενες ανάγκες των πελατών της, διαθέτει τη σειρά M850 Flyscreens με προϊόντα αποκλειστικά για σήτες. Η νέα αυτή σειρά έρχεται να συμπληρώσει τις λύσεις για σήτα παρέχοντας ένα ευρύ σύνολο πλεονεκτημάτων.

Χαρακτηρίζεται κυρίως από τις μικρές διαστάσεις, την ελαφριά κατασκευή και το χαμηλό της κόστος. Στα πολλά πλεονεκτήματά της συμπεριλαμβάνονται και τα εξής:

- Εφαρμόζει στο σύνολο των σειρών της Alumil, καθώς και στα συστήματα του ανταγωνισμού.
- Είναι συμβατή με όλες τις τυπολογίες και τις εφαρμογές (σταθερά, συρόμενα, ανοιγόμενα).
- Τοποθετείται και στα κουφώματα άλλων υλικών (πλαστικό, ξύλο), ίσια και καμπύλα.
- Προσφέρει ευκολία στην κατασκευή και ταχύτητα στην τοποθέτηση.
- Είναι εύκολη στην αφαίρεση και την επανατοποθέτηση, π.χ. για καθαρισμό.
- Έχει μικρή όψη και δεν κλείνει το οπτικό πεδίο.

Στις επόμενες σελίδες παρουσιάζονται οι τρεις βασικές τυπολογίες και χρήσεις (σταθερά, ανοιγόμενα, συρόμενα) και αναφέρονται επιπλέον χαρακτηριστικά και πλεονεκτήματα, κατά περίπτωση.

FIXED, OPENING & SLIDING FLYSCREEN SYSTEMS

Having as a priority the constant and successful effort to provide complete solutions and cover the continuously customer requirements, Alumil SA is distributing through its network a new Fly-Screen series, M850 Flyscreens.

This specific system is characterized by numerous advantages, such as:

- Applied to all company and competitive series.
- Applied to all existing typologies and uses (fixed, opening, sliding).
- Installed to frames made of other materials (plastic, wood), flat and round.
- Easy construction and rapid installation.
- Easy to remove and reinstall (for cleaning).
- Small profile size which offers high visibility.

In the next pages the three basic typologies are presented (fixed, opening, sliding) and various other advantages are illustrated.

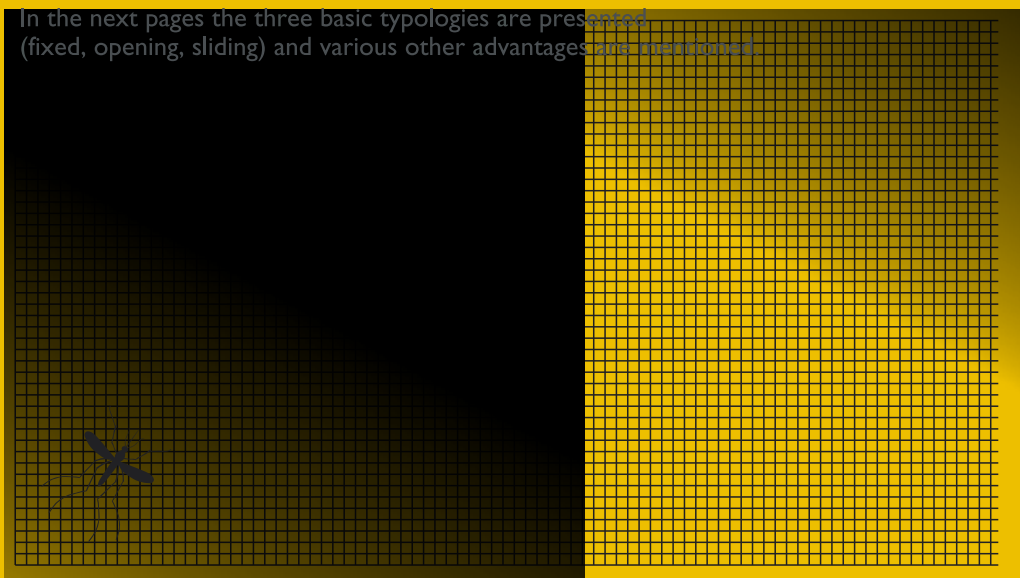

ALUMiL M850 Flyscreens

ΣΥΣΤΗΜΑ ΣΤΑΘΕΡΗΣ ΣΗΤΑΣ
FIXED FLYSCREEN SYSTEM

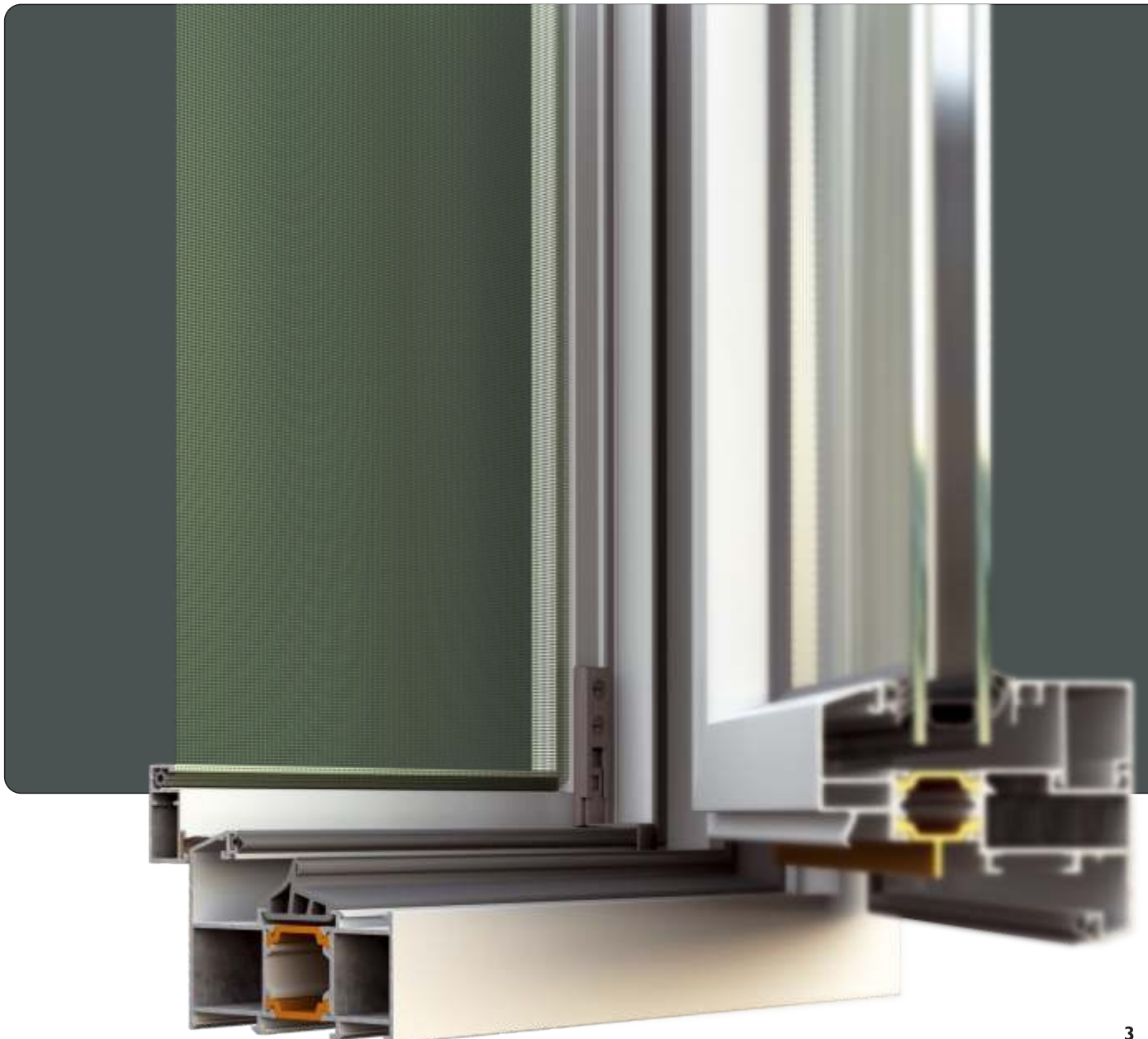

ΣΥΣΤΗΜΑ ΣΤΑΘΕΡΗΣ ΣΗΤΑΣ FIXED FLYSCREEN SYSTEM

Λεπτομέρειες σταθερού αντικωνωπικού συστήματος για παράθυρα

Details for Fixed Fly-screen system for windows

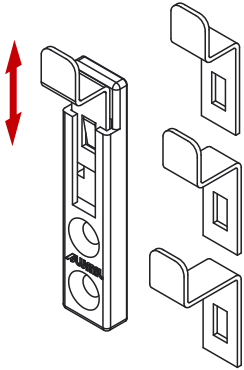

Εύκολη και γρήγορη τοποθέτηση με μία κίνηση.
Δυνατότητα αφαίρεσης από το κούφωμα
τον χειμώνα χωρίς να αφήνει αναισθητικά σημάδια.

Fast and easy installation with one movement.
Able to remove in winter without leaving ugly spots.

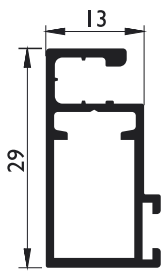

Ελαφριά κατασκευή (304 gr/m)
με μικρές διαστάσεις προφίλ (μόλις 29mm)
ώστε να ταιριάζει και σε κουφώματα με μικρό ύψος κάσας.

Light weight structure (304 gr/m)
'with small profile dimensions (29mm)
'so that it can be matched also, on systems
with small frame height.

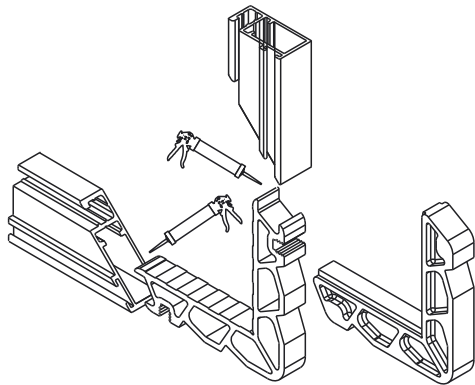

Εύκολη και γρήγορη κατασκευή χρησιμοποιώντας πρεσσαριστές,
καρφωτές και πλαστικές γωνίες σύνδεσης.
Σημείωση: Συνίσταται η χρήση κόλλας για καλύτερη
σταθεροποίηση του πλαισίου.

Fast and easy construction using crimp, nail and plastic deats.
Note: Glue usage is recommended for better frame stability.

1.

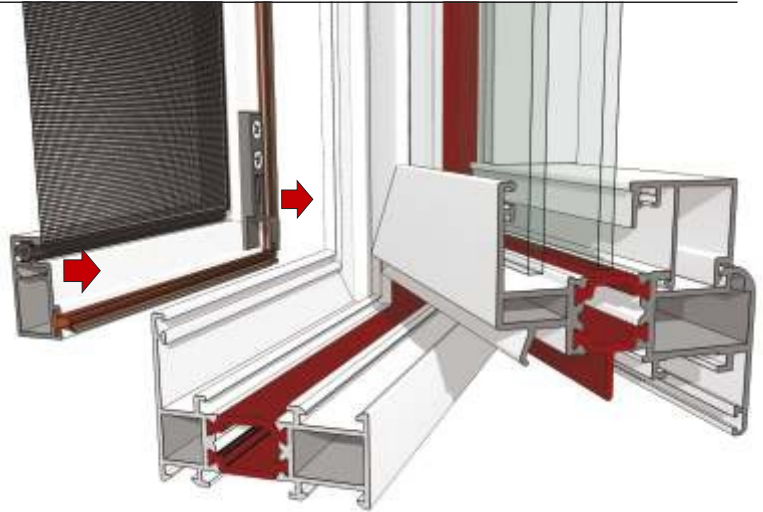

2.

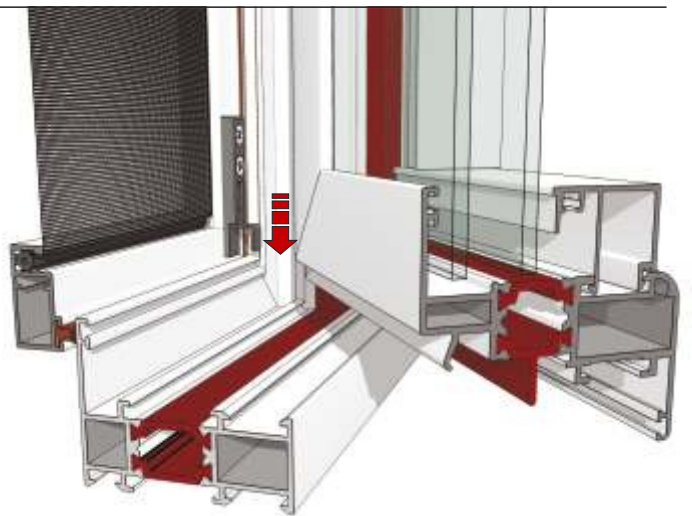

3.

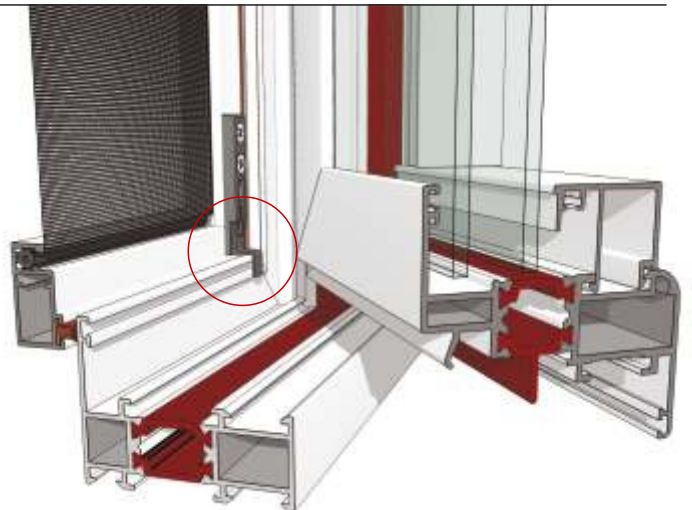

ΣΥΣΤΗΜΑ ΣΤΑΘΕΡΗΣ ΣΗΤΑΣ FIXED FLYSCREEN SYSTEM

Συνεργασία με όλα τα συστήματα της αγοράς (αλουμίνιο, ξύλο, PVC).
Can be combined with any system (aluminium, wood, PVC).

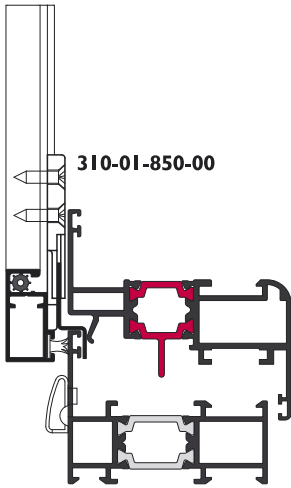

Αλουμίνιο / Aluminium

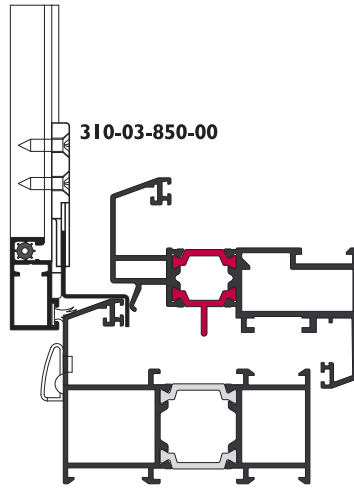

Αλουμίνιο / Aluminium

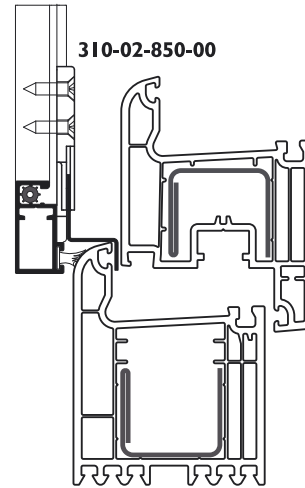

PVC

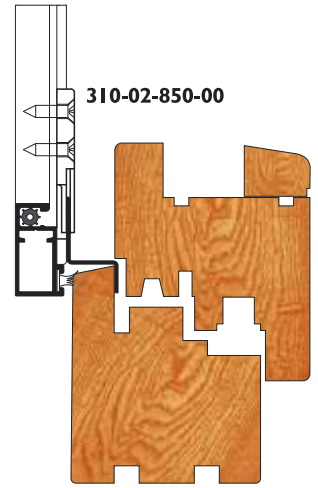

Ξύλο / Wood

Μέτρα κοπής Cutting meters

ΠΛΑΤΟΣ, ΥΨΟΣ
WIDTH, HIGH $A = B + 20 \text{ mm}$



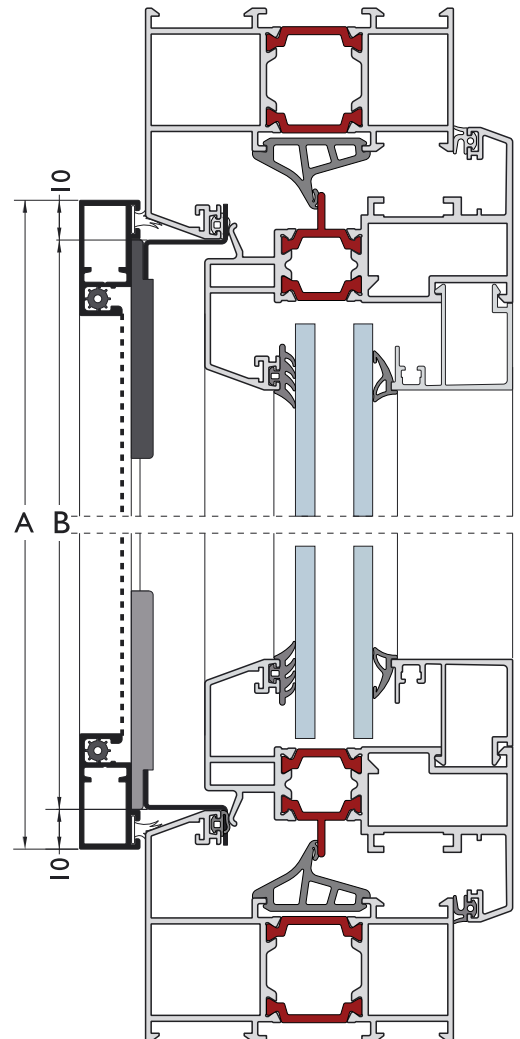
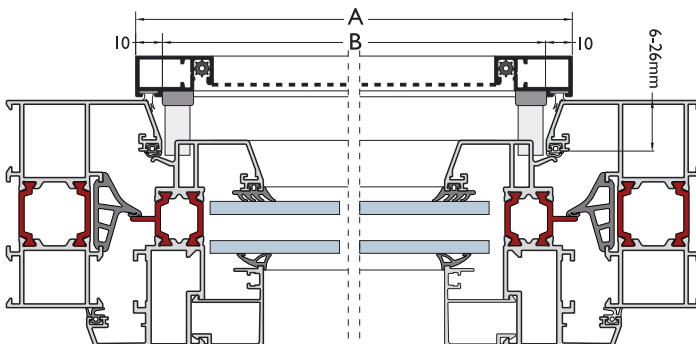

Τα ίδια μέτρα κοπής ισχύουν, τόσο για το ύψος, όσο και για το πλάτος του κουφώματος.
Cutting meters for height and width are the same.

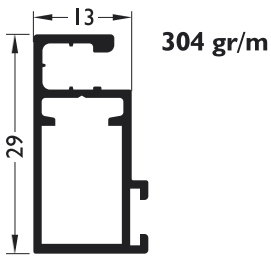
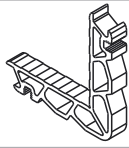
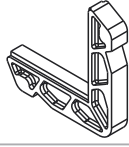
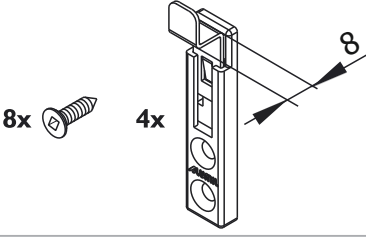
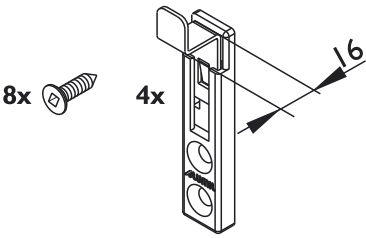
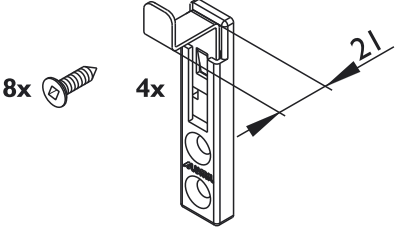

Τομή σταθερής σήτας σε ανοιγόμενο παράθυρο.
Fixed fly-screen section on opening window.

ΣΥΣΤΗΜΑ ΣΤΑΘΕΡΗΣ ΣΗΤΑΣ
FIXED FLYSCREEN SYSTEM

Πίνακας προφίλ - εξαρτημάτων
Table of profiles - accessories

| Κωδικός Code | Σχέδιο Drawing | Περιγραφή Description | Υλικό Material | Χρώμα Color |
|--|---|--|---|--|
| M850 |  | Φύλλο σήτας Fly-screen sash | Αλουμίνιο Aluminium | |
| I13-15-I02-00 |  | Γωνία σύνδεσης Crimp cleat | Αλουμίνιο Aluminium | Άβαφο Tintless |
| I40-85-000-00 |  | Γωνία σύνδεσης πλαστική Plastic corner cleat | ABS | Μαύρο Black |
| * 310-01-850-00 |  | Σέτ ανάρτησης Suspension set | Πολυαμίδιο Polyamide | Μαύρο Black |
| * 310-02-850-00 |  | Σέτ ανάρτησης Suspension set | Πολυαμίδιο Polyamide | Μαύρο Black |
| * 310-03-850-00 |  | Σέτ ανάρτησης Suspension set | Πολυαμίδιο Polyamide | Μαύρο Black |
| 250-06-220-32 250-06-220-33 250-06-220-34 |  | Ελαστικό σήτας Fly-screen gasket | PVC | Λευκό White Μαύρο Black Γκρί Grey |
| 470-11-839-00 |  | Πείρος καρφωτών γωνιών Pin for nail cleat | Γαλβανισμένος χάλυβας Galvanized steel | Άβαφο Tintless |
| 620-69-104-04 (No4) 620-69-108-02 (No8) 620-69-108-03 (No8) 620-69-108-04 (No8) |  | Βουρτσάκι απλό Simple brush | Πολυπροπυλένιο Polypropylene | Γκρί Grey Λευκό White Μαύρο Black Γκρί Grey |

6 * Ανάλογα με την μορφή του κουφώματος (ίσιο ή καμπύλο φτερό), επιλέγουμε το κατάλληλο εξάρτημα ανάρτησης (310-XX-850-00) (8 βίδες & 4 κλιπς)
* From the system shape (flat or round sash), we choose the appropriate suspension accessory (310-XX-850-00) (8 screws & 4 suspension clips)



ALUMIL M850 Flyscreens

ΣΥΣΤΗΜΑΤΑ ΑΝΟΙΓΟΜΕΝΩΝ ΣΗΤΩΝ
OPENING FLYSCREEN SYSTEMS



ΣΥΣΤΗΜΑΤΑ ΑΝΟΙΓΟΜΕΝΩΝ ΣΗΤΩΝ OPENING FLYSCREEN SYSTEMS

Προφίλ Ι:Ι
Profiles I:I

M855

652 gr/m

Φύλλο σήτας
Fly-screen sash

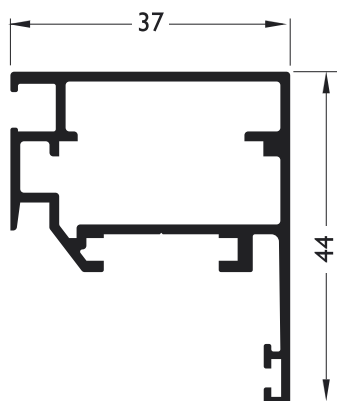

M977

591 gr/m

Κάσα
Frame

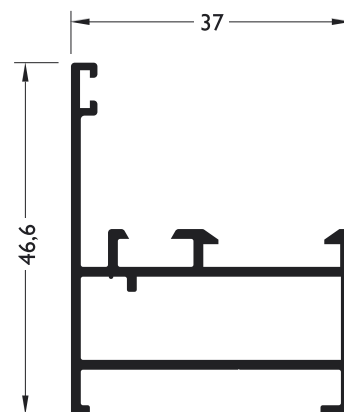

M854

517 gr/m

Ταυ σήτας
Fly-screen transom

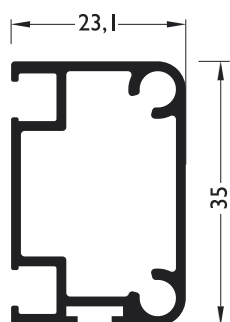

M952

792 gr/m

Κάσα
Frame

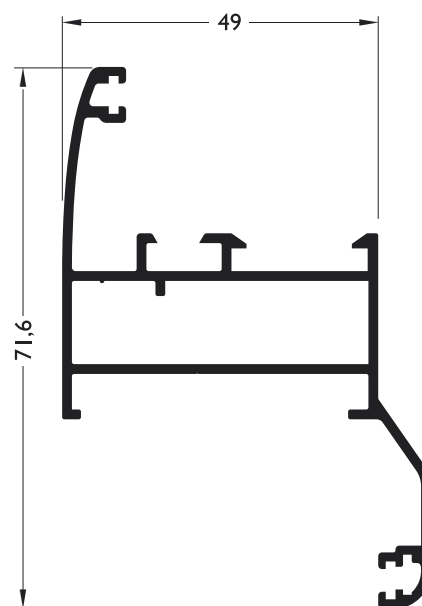

M972

509 gr/m

Πρόσθετο
Additional profile

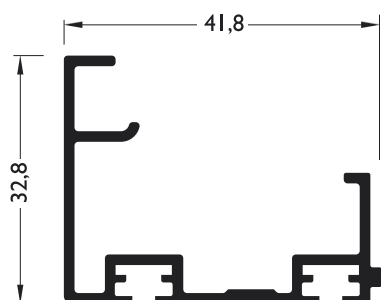

ΣΥΣΤΗΜΑΤΑ ΑΝΟΙΓΟΜΕΝΩΝ ΣΗΤΩΝ OPENING FLYSCREEN SYSTEMS

Λεπτομέρειες ανοιγόμενου αντικωνωπικού συστήματος για πόρτες - παράθυρα σε συνεργασία με την οικονομική σειρά **M940**

Details for Opening Fly-screen system for doors - windows in combination with **M940** inexpensive series

Τοποθέτηση τάπας 310-00-972-03 στο κάτω μέρος της σήτας.

Cap 310-00-972-03 placement to the fly-screen bottom.

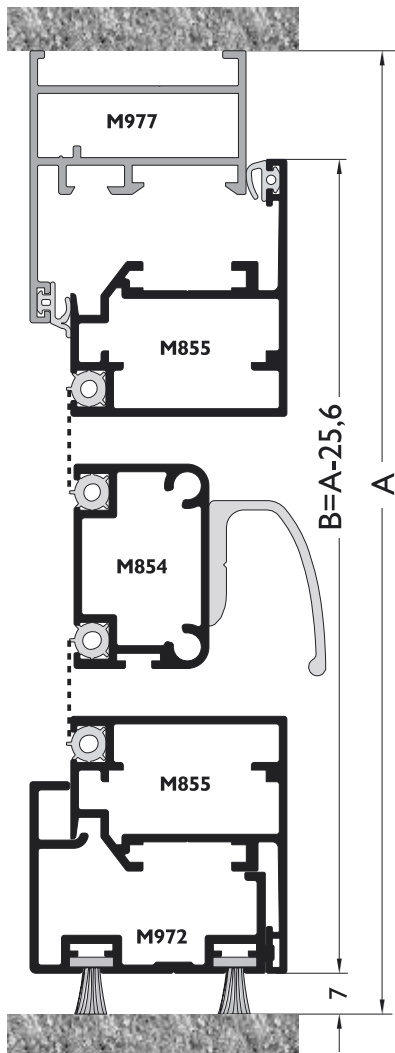
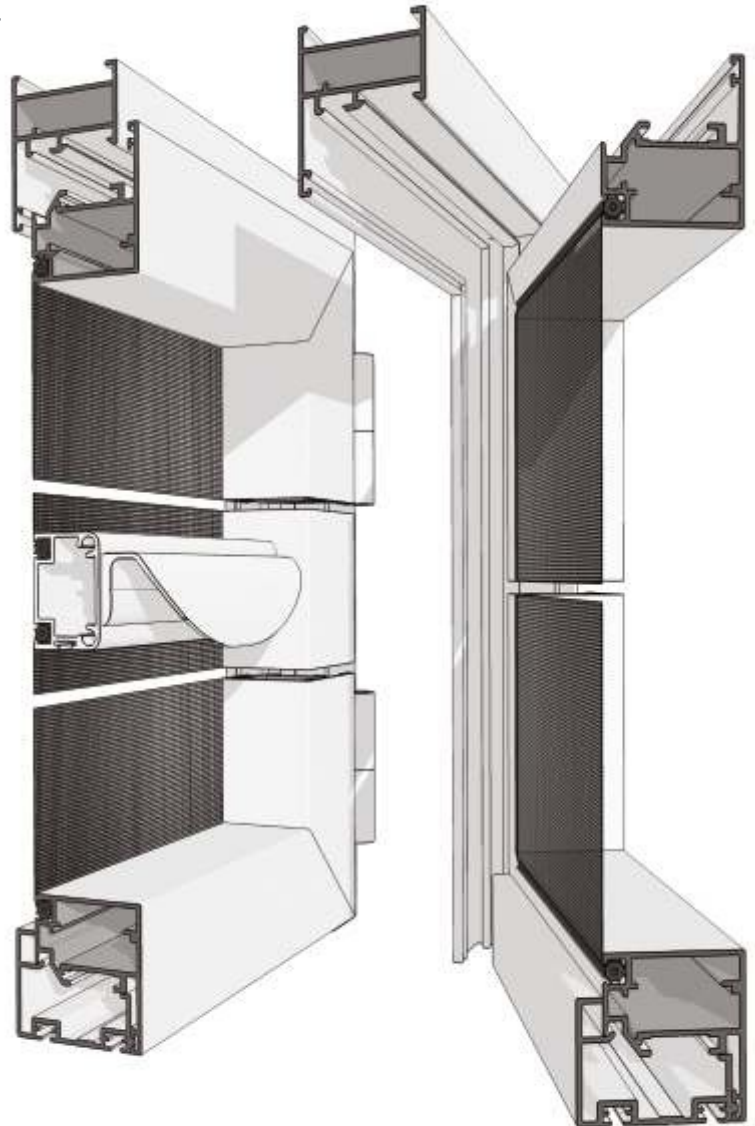
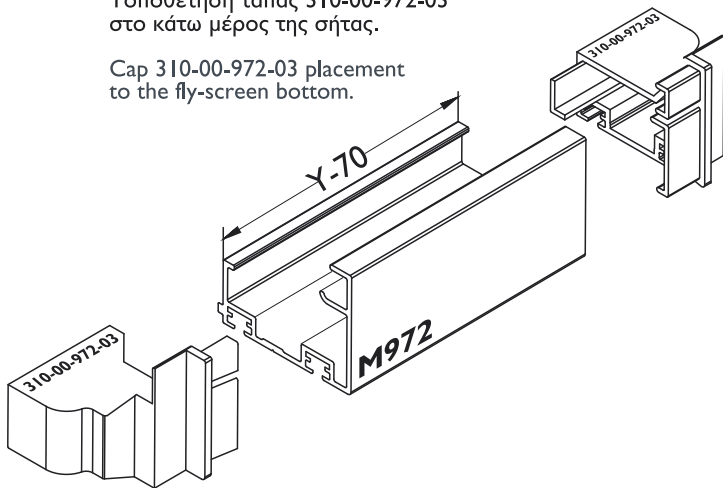

Μέτρα κοπής
Cutting meters

ΥΨΟΣ
HIGH $A = B - 25,6 \text{ mm}$

ΠΛΑΤΟΣ
WIDTH $Y = W - 37,2 \text{ mm}$

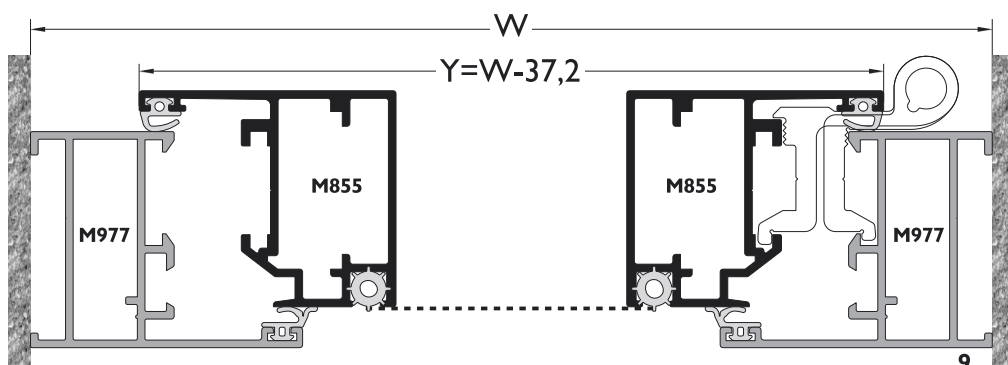

ΣΥΣΤΗΜΑΤΑ ΑΝΟΙΓΟΜΕΝΩΝ ΣΗΤΩΝ OPENING FLYSCREEN SYSTEMS

Προφίλ I:I
Profiles I:I

M14226

336 gr/m

Φύλλο σήτας
Fly-screen sash

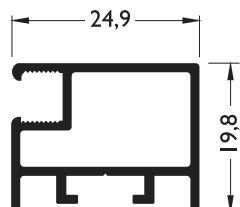

M9391

891 gr/m

Ταυ σήτας
Fly-screen transom

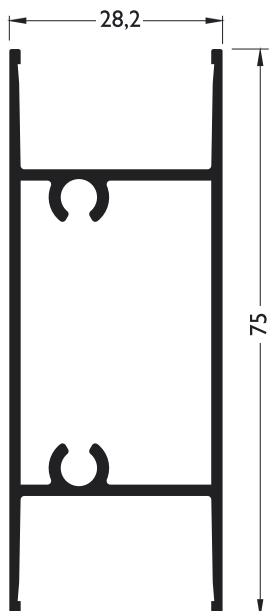

M962

777 gr/m

Φύλλο
Sash

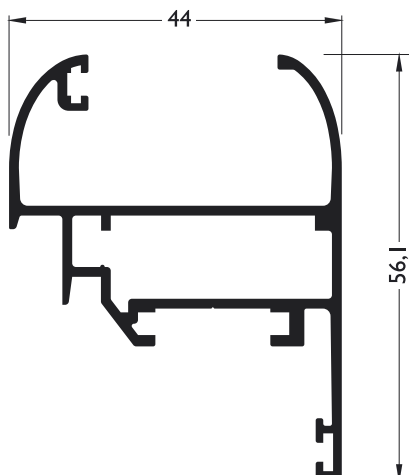

ΣΥΣΤΗΜΑΤΑ ΑΝΟΙΓΟΜΕΝΩΝ ΣΗΤΩΝ OPENING FLYSCREEN SYSTEMS

Λεπτομέρειες ανοιγόμενου αντικωνωπικού συστήματος για πόρτες - παράθυρα σε συνεργασία με άλλες ανοιγόμενες σειρές της ALUMIL

Details for Opening Fly-screen system for doors - windows in combination with other ALUMIL series

Τοποθέτηση τάπας 310-00-972-03 στο κάτω μέρος της σήτας.

Cap 310-00-972-03 placement to the fly-screen bottom.

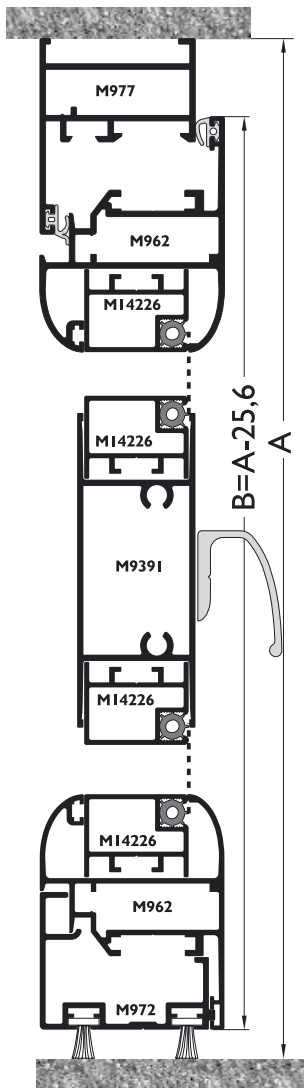
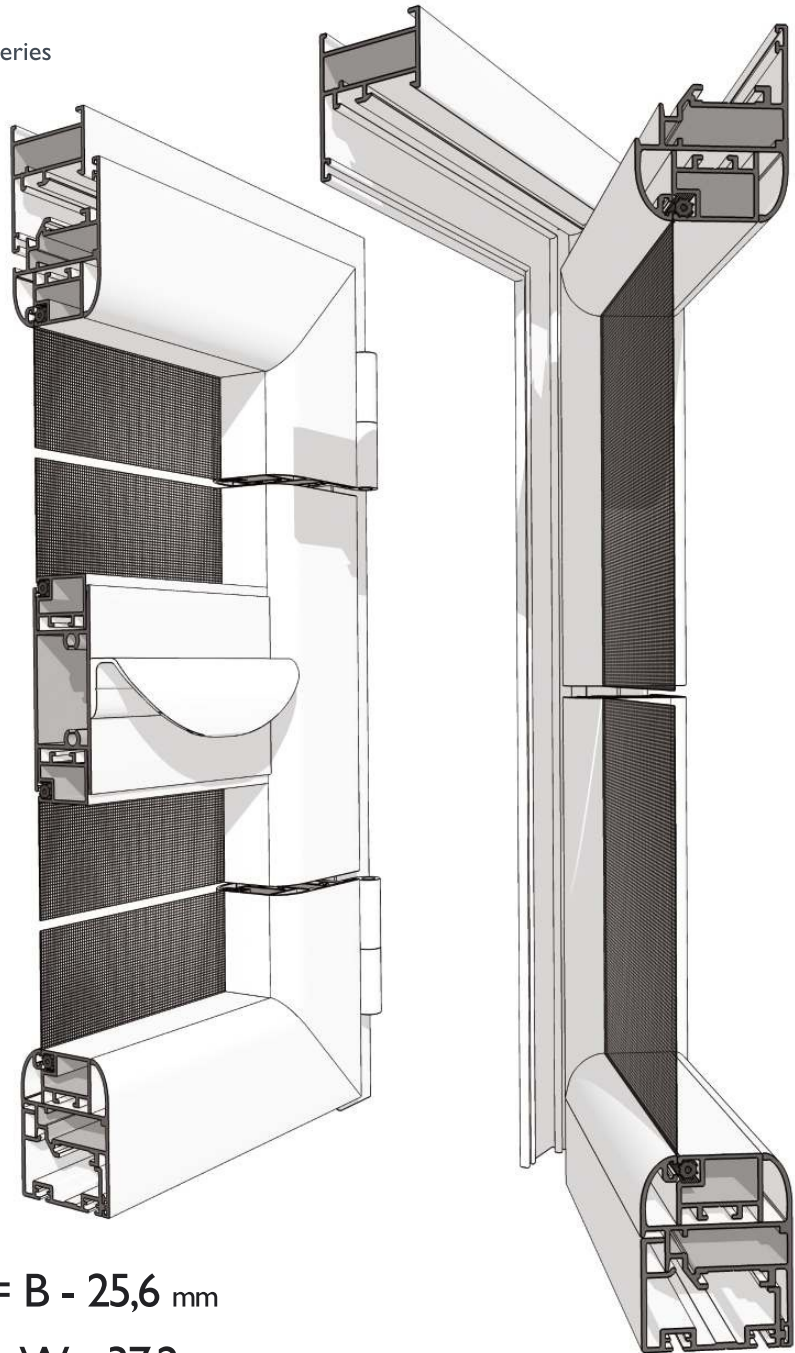
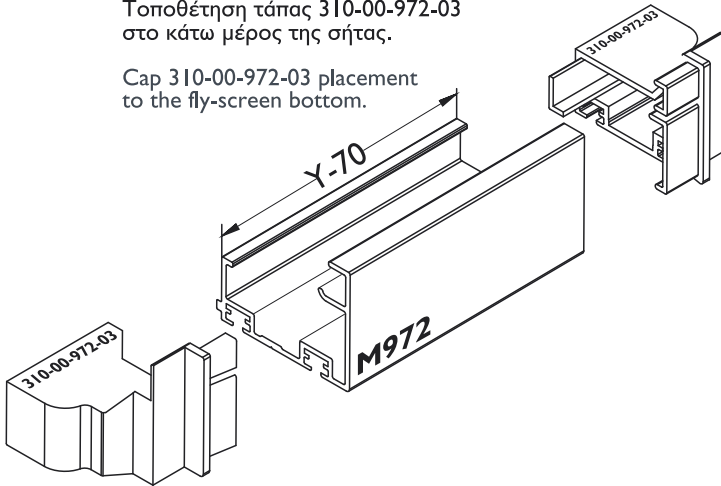

Μέτρα κοπής
Cutting meters





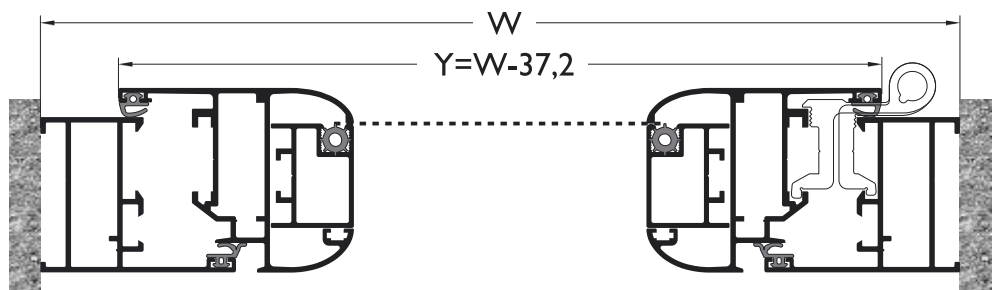

ΥΨΟΣ
HIGH $A = B - 25,6 \text{ mm}$

ΠΛΑΤΟΣ
WIDTH $Y = W - 37,2 \text{ mm}$

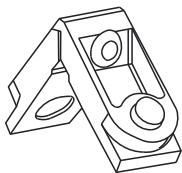
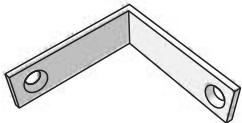
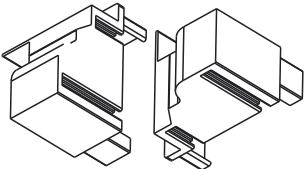
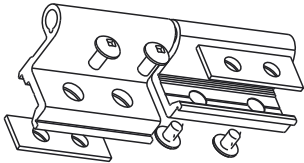
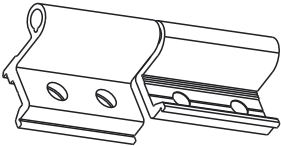
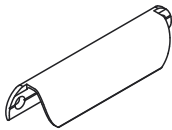
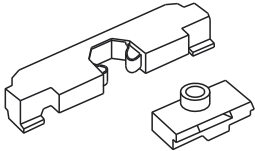

ΣΥΣΤΗΜΑΤΑ ΑΝΟΙΓΟΜΕΝΩΝ ΣΗΤΩΝ OPENING FLYSCREEN SYSTEMS

Πίνακας προφίλ - εξαρτημάτων Table of profiles - accessories

| Κωδικός Code | Σχέδιο Drawing | Περιγραφή Description | Υλικό Material | Χρώμα Color |
|--|---|---|--|---|
| 140-11-260-00 |  | Γωνία σύνδεσης κουμπωτή Spring cleat | Χυτό αλουμίνιο Cast aluminium | Άβαφο Tintless |
| 120-00-360-00 |  | Γωνία σύνδεσης βιδωτή Spring cleat | Αλουμίνιο Aluminium | Άβαφο Tintless |
| 310-00-972-03 |  | Τάπα πρόσθετου End cover for additional profile | Πολυαμίδιο Polyamide | Μαύρο Black |
| 350-16-002-03 350-16-002-02 |  | Μεντεσές Hinge | Αλουμίνιο Aluminium | Μαύρο Black Λευκό White |
| 350-54-001-03 350-54-000-02 |  | Μεντεσές Hinge | Αλουμίνιο Aluminium | Μαύρο Black Λευκό White |
| 610-12-210-00 |  | Χερούλι Handle | Αλουμίνιο Aluminium | Μαύρο Black |
| 390-50-340-00 |  | Σέτ ασφάλισης Security set | Πολυαμίδιο Polyamide | Μαύρο Black |
| 250-07-310-32 250-07-310-33 |  | Ελαστικό σήτας Fly-screen gasket | PVC | Λευκό White Μαύρο Black |
| 220-63-000-01 |  | Ελαστικό Gasket | EPDM | Μαύρο Black |
| 220-00-930-03 |  | Ελαστικό Gasket | EPDM | Μαύρο Black |
| 762-31-234-00 (ST 5,5x19) |  | Βίδα Screw | Επιψευδαργυρωμένος χάλυβας Zinc plated | Άβαφο Tintless |
| 620-69-108-02 (No8) 620-69-108-03 (No8) 620-69-108-04 (No8) |  | Βουρτσάκι απλό Simple brush | Πολυπροπυλένιο Polypropylene | Λευκό White Μαύρο Black Γκρι Grey |

ALUMIL M850 Flyscreens

ΣΥΣΤΗΜΑΤΑ ΣΥΡΟΜΕΝΩΝ ΣΗΤΩΝ
SLIDING FLYSCREEN SYSTEMS

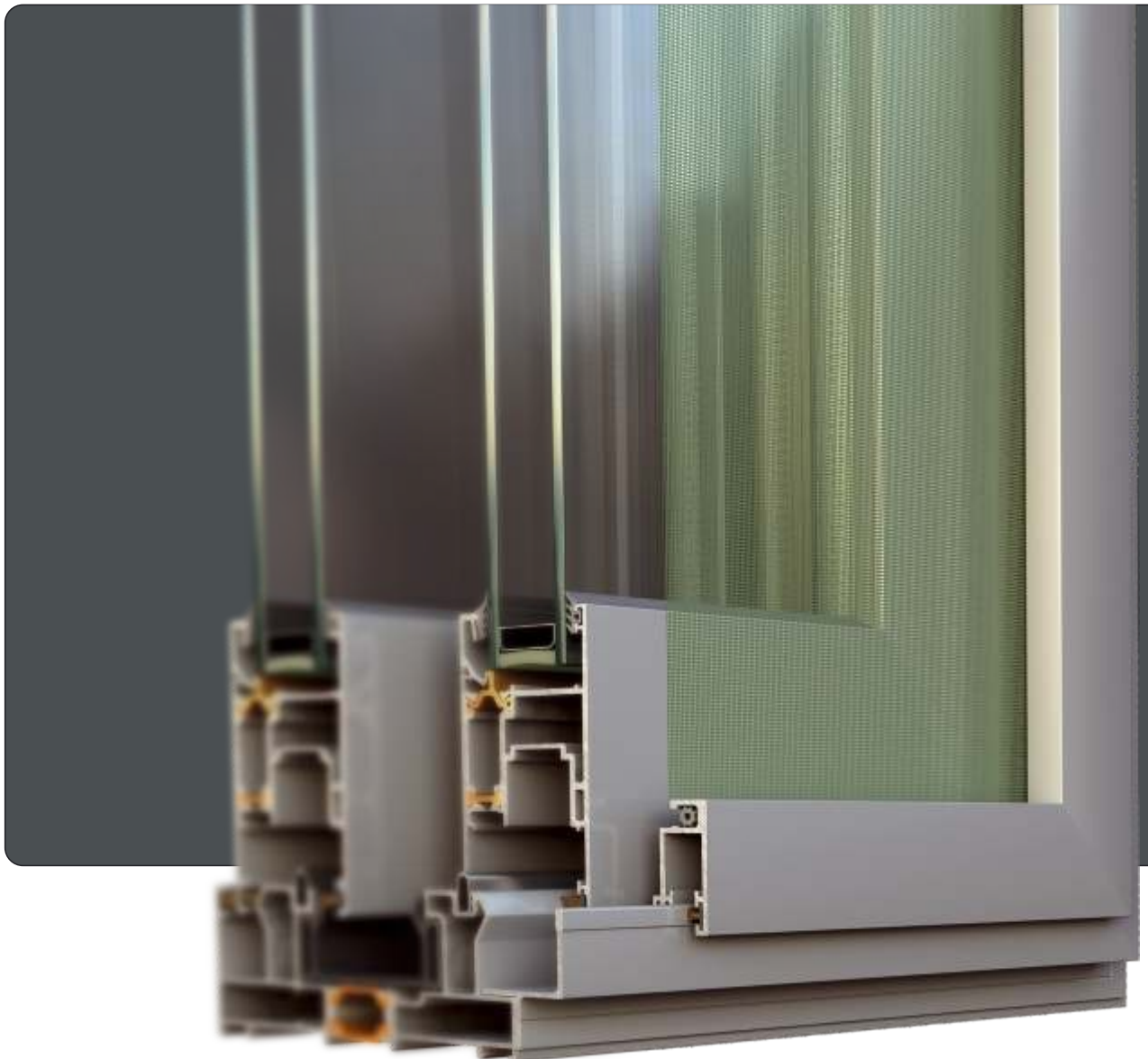

Λεπτομέρειες συρόμενου αντικωνωπικού συστήματος για πόρτες - παράθυρα (οδηγός κάτω)
Details for Sliding Fly-screen system for doors - windows (driver at the bottom)

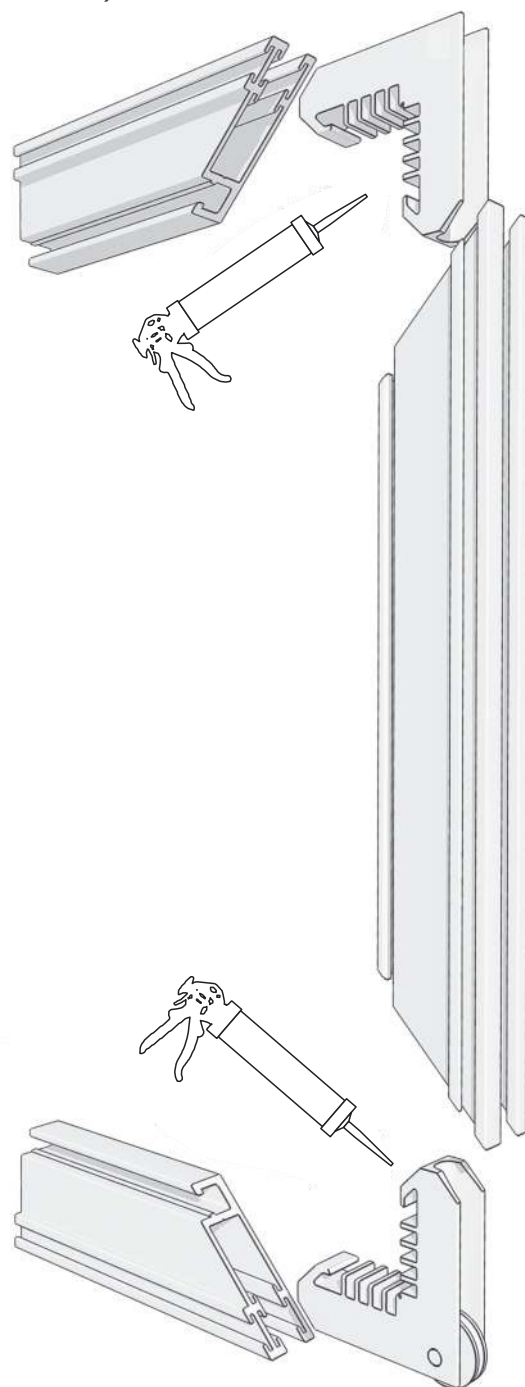

Εύκολη και γρήγορη κατασκευή του συρόμενου φύλλου χρησιμοποιώντας ειδικό εξάρτημα που είναι ταυτόχρονα ράουλο και γωνία σύνδεσης.
Σημείωση: Συνιστάται η χρήση κόλλας για καλύτερη σταθεροποίηση του πλαισίου.

Fast and easy sliding sash construction using a specific accessory that can be used as roller and crimp cleat.
Note: Glue usage is recommended for better frame stability.

ΣΥΣΤΗΜΑΤΑ ΣΥΡΟΜΕΝΩΝ ΣΗΤΩΝ SLIDING FLYSCREEN SYSTEMS

Πίνακας προφίλ - εξαρτημάτων
Table of profiles - accessories

M857 274 gr/m

Οδηγός συρομένου
Sliding driver

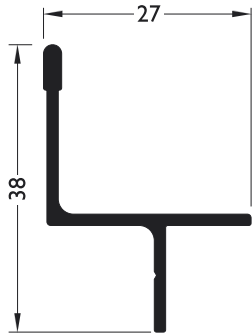

M868 664 gr/m

Οδηγός συρομένου
Sliding driver

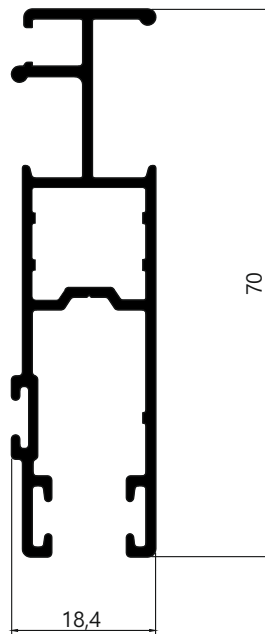

M856 516 gr/m

Φύλλο σήτας
Fly-screen sash

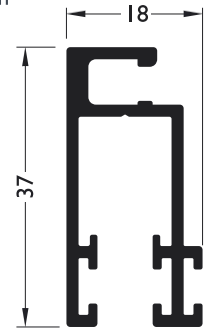

M858 361 gr/m

Ταυ σήτας
Fly-screen transom

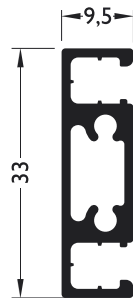

M859 179 gr/m

Μπινί
Inversion Profile

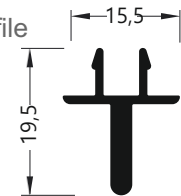

| Κωδικός Code | Σχέδιο Drawing | Περιγραφή Description | Υλικό Material | Χρώμα Color |
|--|------------------|---------------------------------------|---------------------------------|--|
| 655-00-856-00 | X2 | Σέτ ράουλα γωνία Corner roller set | Πολυαμίδιο Polyamide | Μαύρο Black |
| 610-00-861-02 610-00-861-03 | | Χερούλι σήτας Fly-screen handle | Αλουμίνιο Aluminium | Λευκό White Μαύρο Black |
| 250-06-220-32 250-06-220-33 250-06-220-34 | | Ελαστικό σήτας Fly-screen gasket | PVC | Λευκό White Μαύρο Black Γκρί Grey |
| 620-69-104-04 (No4) 620-69-106-02 (No6) 620-69-106-03 (No6) 620-69-106-04 (No6) | | Βουρτσάκι απλό Simple brush | Πολυπροπυλένιο Polypropylene | Γκρί Grey Λευκό White Μαύρο Black Γκρί Grey |

ΣΥΣΤΗΜΑΤΑ ΣΥΡΟΜΕΝΩΝ ΣΗΤΩΝ
SLIDING FLYSCREEN SYSTEMS

Συνεργασία με όλες τις συρόμενες και ανασυρόμενες σειρές της ALUMIL
Combines with all sliding and lift-slide ALUMIL series

S450 Series

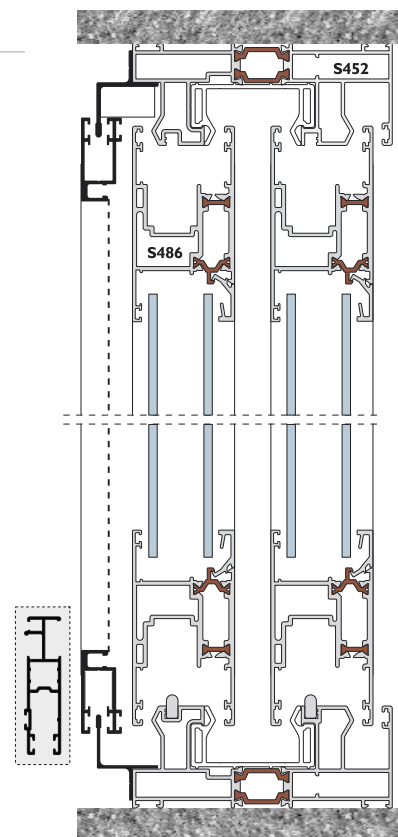
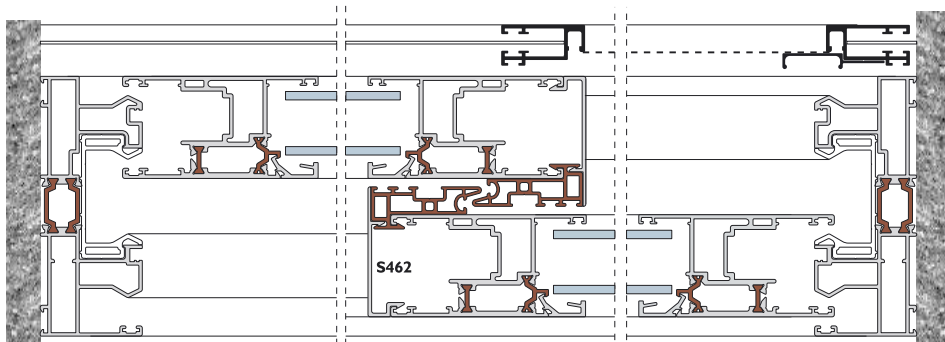
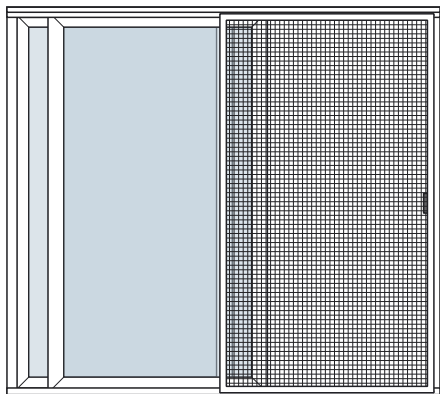

M9000 Series

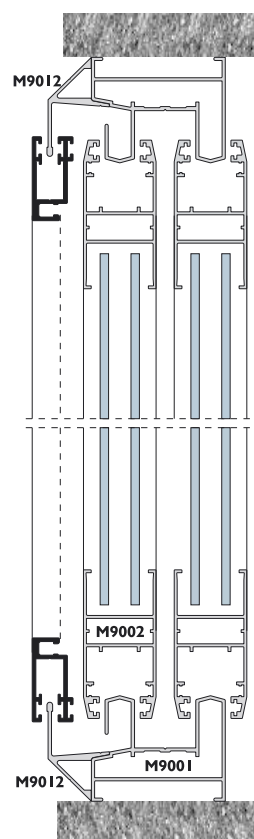
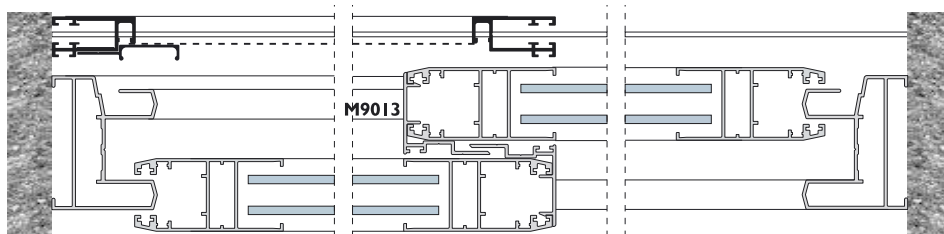
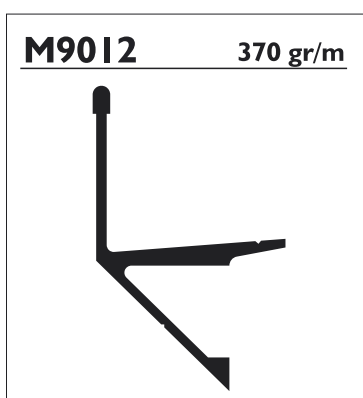
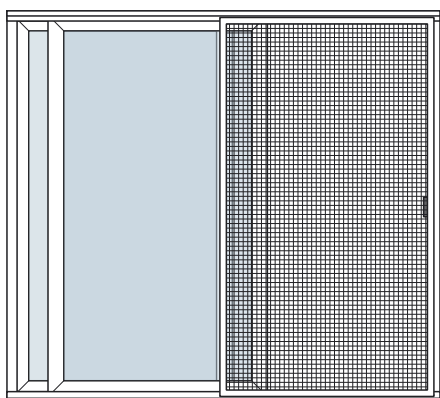

MI4000 Series

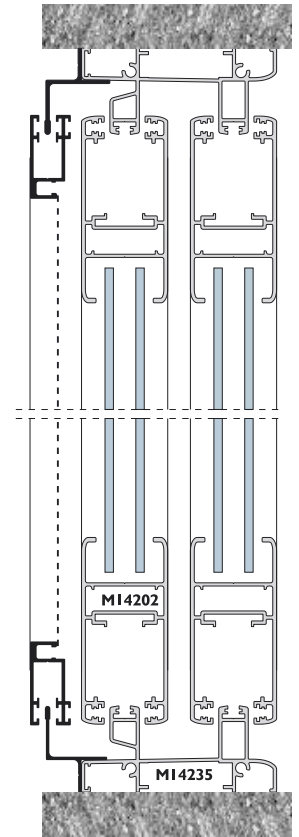
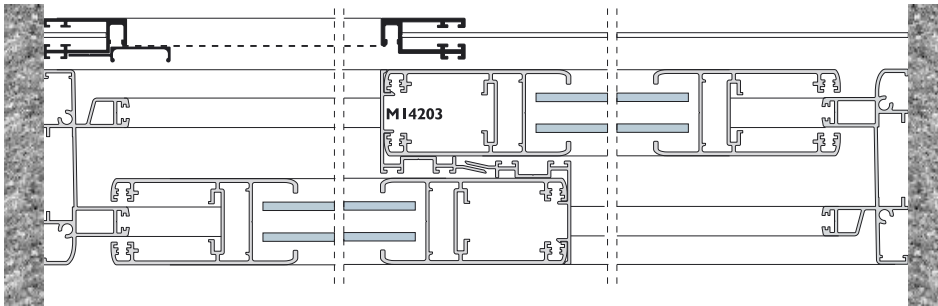
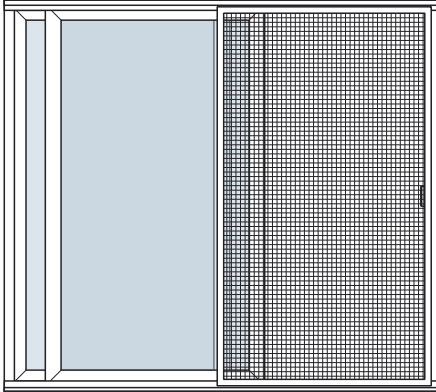

M300 Series

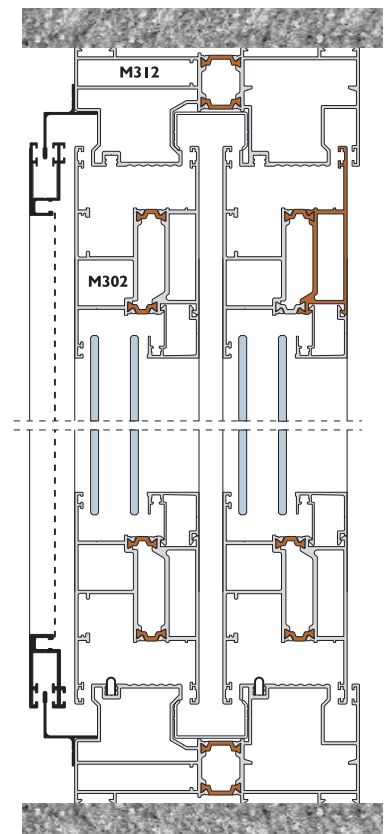
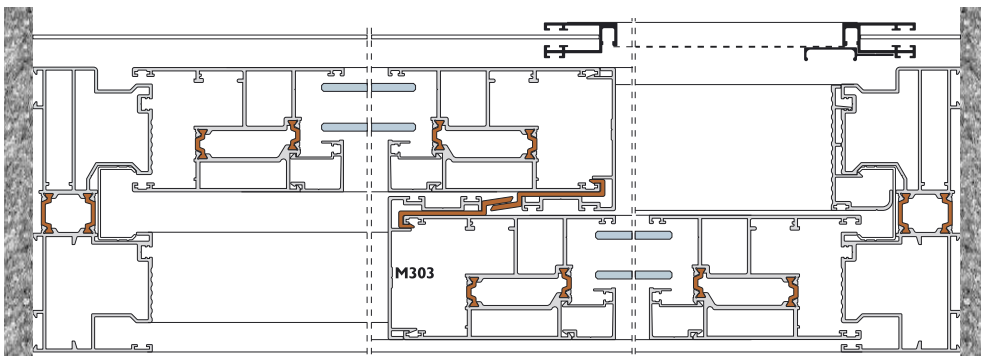
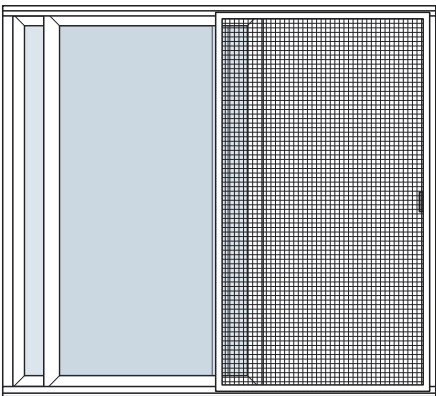

ΣΥΣΤΗΜΑΤΑ ΣΥΡΟΜΕΝΩΝ ΣΗΤΩΝ
SLIDING FLYSCREEN SYSTEMS

Συνεργασία με όλες τις συρόμενες και ανασυρόμενες σειρές της ALUMIL
Combines with all sliding and lift-slide ALUMIL series

M300 Series

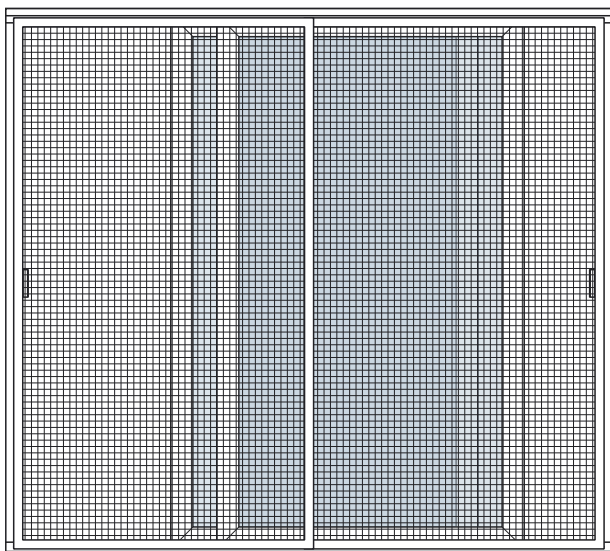

M9029

422 gr/m

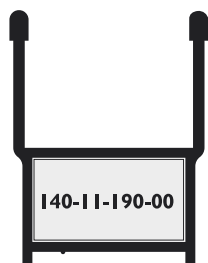

140-11-190-00

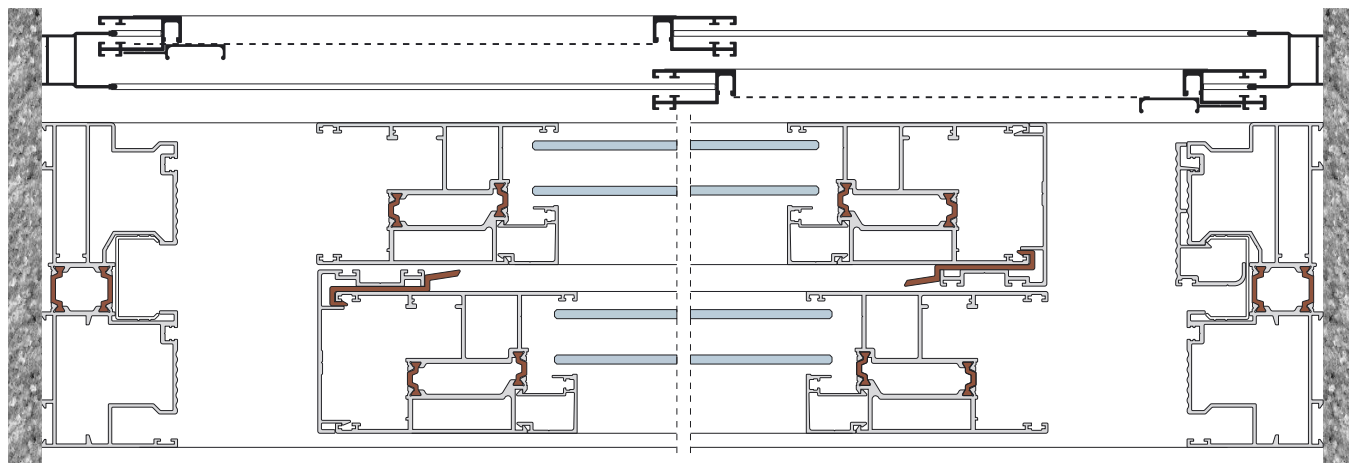
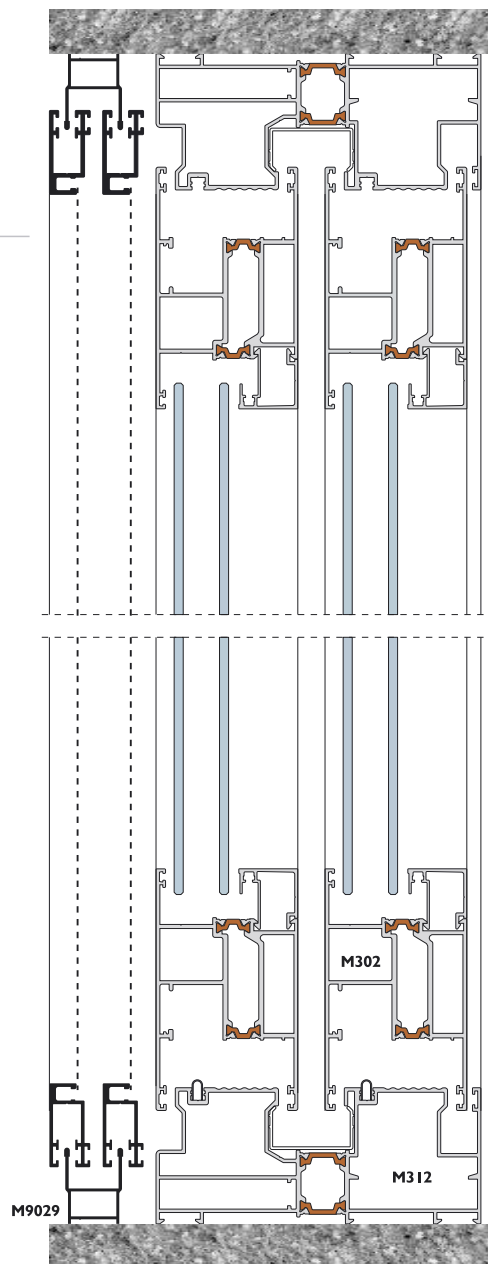

Μέτρα κοπής
Cutting meters

ΥΨΟΣ
HIGH $A = B - 31$ mm

ΠΛΑΤΟΣ
WIDTH $Y = W$

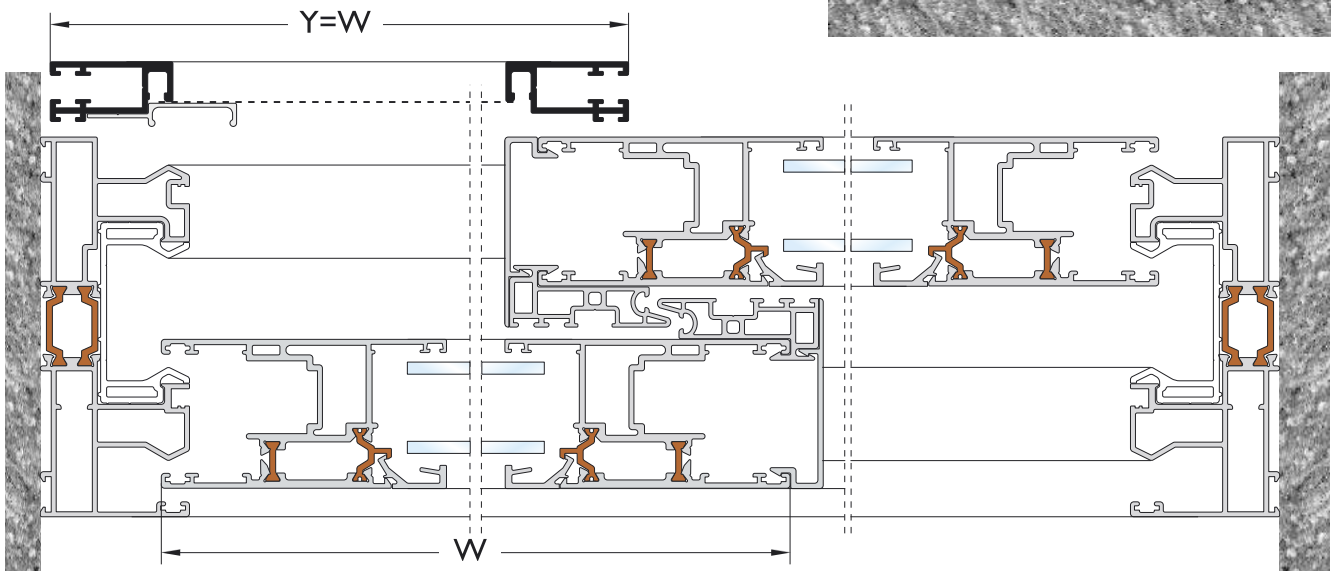
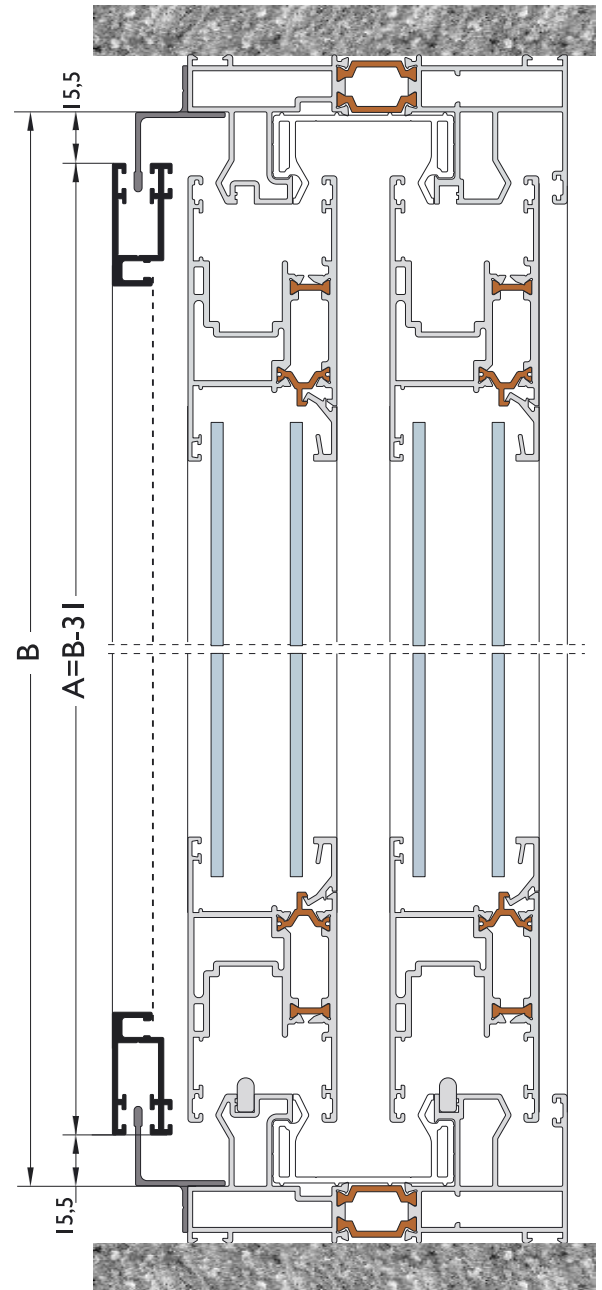

ΣΥΣΤΗΜΑΤΑ ΣΥΡΟΜΕΝΩΝ ΣΗΤΩΝ SLIDING FLYSCREEN SYSTEMS

Λεπτομέρειες συρόμενου αντικωνωπικού συστήματος για πόρτες - παράθυρα (οδηγός πάνω) Details for Sliding Fly-screen system for doors - windows (driver at the top)

Εύκολη και απλή στερέωση του ράουλου στο φύλλο της σήτας.

Easy and simple fasten of roller on the fly-screen sash.

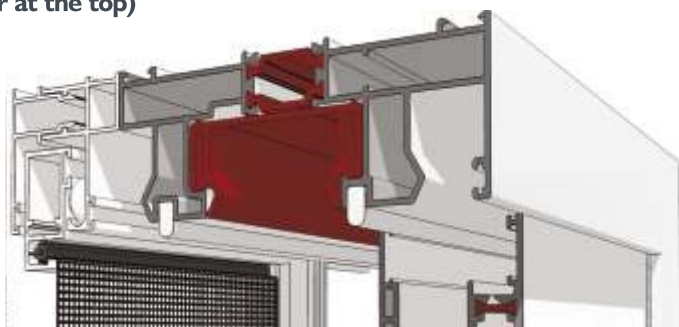
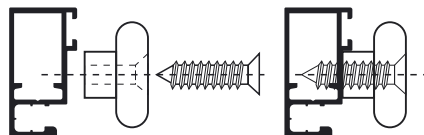

Τοποθέτηση του οδηγού φύλλου M850 μόνο στο κάτω μέρος του κουφώματος ώστε να αποφεύγεται η χρήση οδηγού περιμετρικά.

M850 sash driver placement only to the bottom of the frame to avoid the perimetric use of driver.

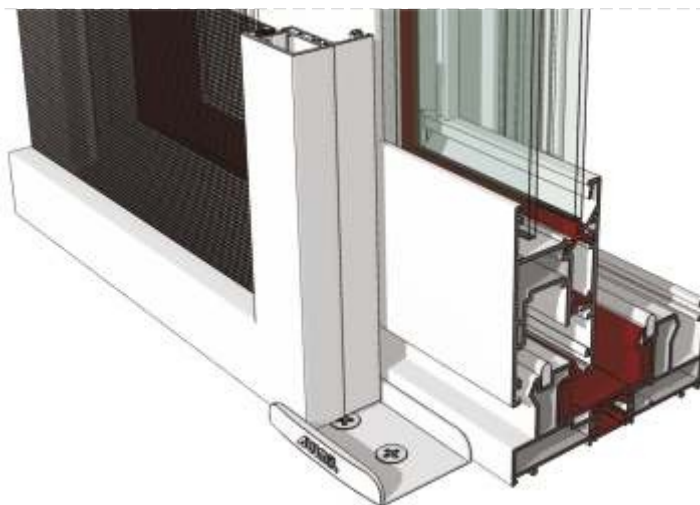

Πίνακας προφίλ Table of profiles

M850

Φύλλο σήτας
Fly-screen sash

304 gr/m

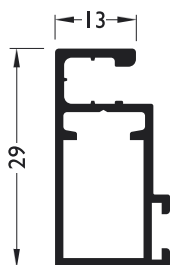

M864

Πρόσθετο
Additional profile

228 gr/m

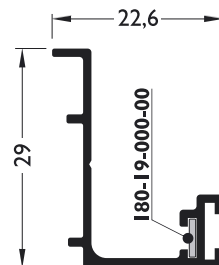

M862

Πρόσθετο
Additional profile

363 gr/m

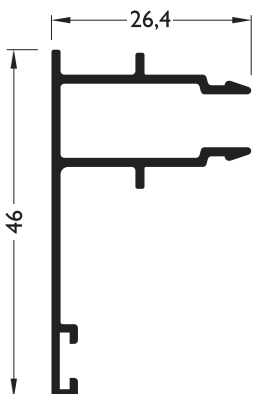

M863





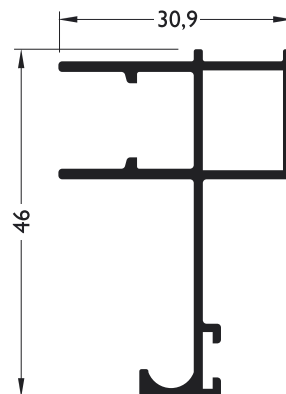

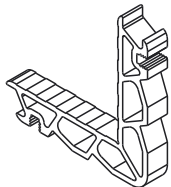
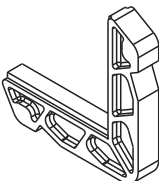
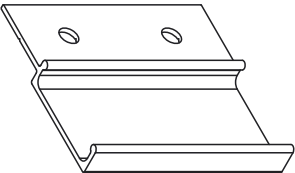

Οδηγός συρομένου
Sliding driver

484 gr/m

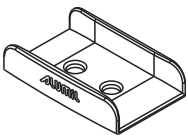
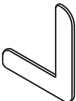

ΣΥΣΤΗΜΑΤΑ ΣΥΡΟΜΕΝΩΝ ΣΗΤΩΝ SLIDING FLYSCREEN SYSTEMS

Πίνακας εξαρτημάτων
Table of accessories

| Κωδικός Code | Σχέδιο Drawing | Περιγραφή Description | Υλικό Material | Χρώμα Color |
|---|---|--|--|---|
| 113-15-102-00 |  | Γωνία σύνδεσης Crimp cleat | Αλουμίνιο Aluminium | Άβαφο Tintless |
| 140-85-000-00 |  | Γωνία σύνδεσης πλαστική Plastic corner cleat | ABS | Μαύρο Black |
| 610-00-861-02 610-00-861-03 |  | Χερούλι σήτας Fly-screen handle | Αλουμίνιο Aluminium | Λευκό White Μαύρο Black |
| 600-00-438-00 |  | Ράουλο σήτας Fly-screen roller | Πολυαμίδιο Polyamide | Μαύρο Black |
| 311-00-864-03 |  | Οδηγός φύλλου M850 M850 sash driver | Πολυαμίδιο Polyamide | Μαύρο Black |
| 180-19-000-00 |  | Γωνία επιπεδότητας Alignment corner | Γαλβανισμένος χάλυβας Galvanized steel | Άβαφο Tintless |
| 250-06-220-32 250-06-220-33 250-06-220-34 |  | Ελαστικό σήτας Fly-screen gasket | EPDM | Λευκό White Μαύρο Black Γκρί Grey |
| 762-04-834-00 (ST 4,2x22) |  | Βίδα Screw | Ανοξείδωτο ατσάλι Stainless steel | Άβαφο Tintless |
| 762-38-012-00 (ST 4,2x13) |  | Βίδα Screw | Επιψευδαργυρωμένος χάλυβας Zinc plated | Άβαφο Tintless |
| 470-11-839-00 |  | Πείρος καρφωτών γωνιών Pin for nail cleat | Γαλβανισμένος χάλυβας Galvanized steel | Άβαφο Tintless |
| 620-69-104-04 (No4) 620-69-106-02 (No6) 620-69-106-03 (No6) 620-69-106-04 (No6) 620-69-100-02 (No10) 620-69-100-03 (No10) 620-69-100-04 (No10) |  | Βουρτσάκι απλό Simple brush | Πολυπροπυλένιο Polypropylene | Γκρί Grey Λευκό White Μαύρο Black Γκρί Grey Λευκό White Μαύρο Black Γκρί Grey |

ΣΥΣΤΗΜΑΤΑ ΣΥΡΟΜΕΝΩΝ ΣΗΤΩΝ SLIDING FLYSCREEN SYSTEMS

Μέτρα κοπής
με βάση το ήδη υπάρχον συρόμενο σύστημα

Cuttings based on the exact system

| Profil | Ύψος / Hight | Πλάτος / Width |
|-------------|-------------------------------|----------------|
| M850 | $A = B - 26 \text{ mm}$ 2 pcs | $Y = W$ 1 pcs |
| M862 | | $D = X$ 1 pcs |
| M863 | | $F = X$ 1 pcs |
| M864 | $E = A - 29 \text{ mm}$ 2 pcs | $G = W$ 1 pcs |

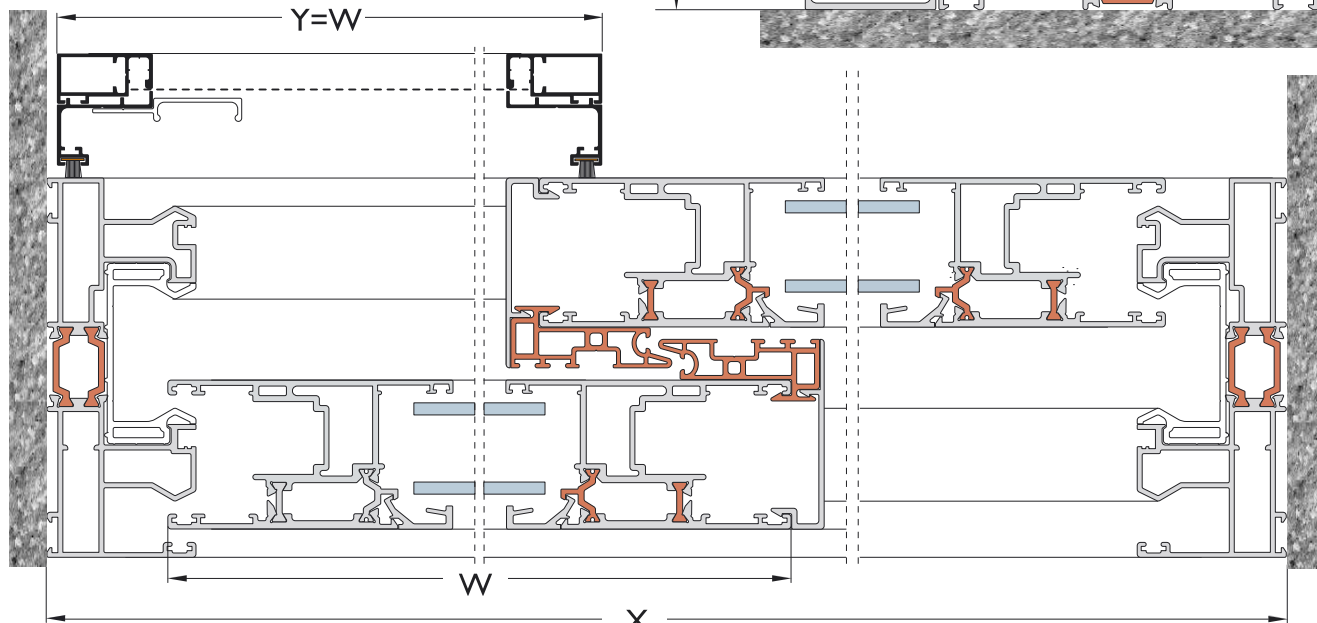
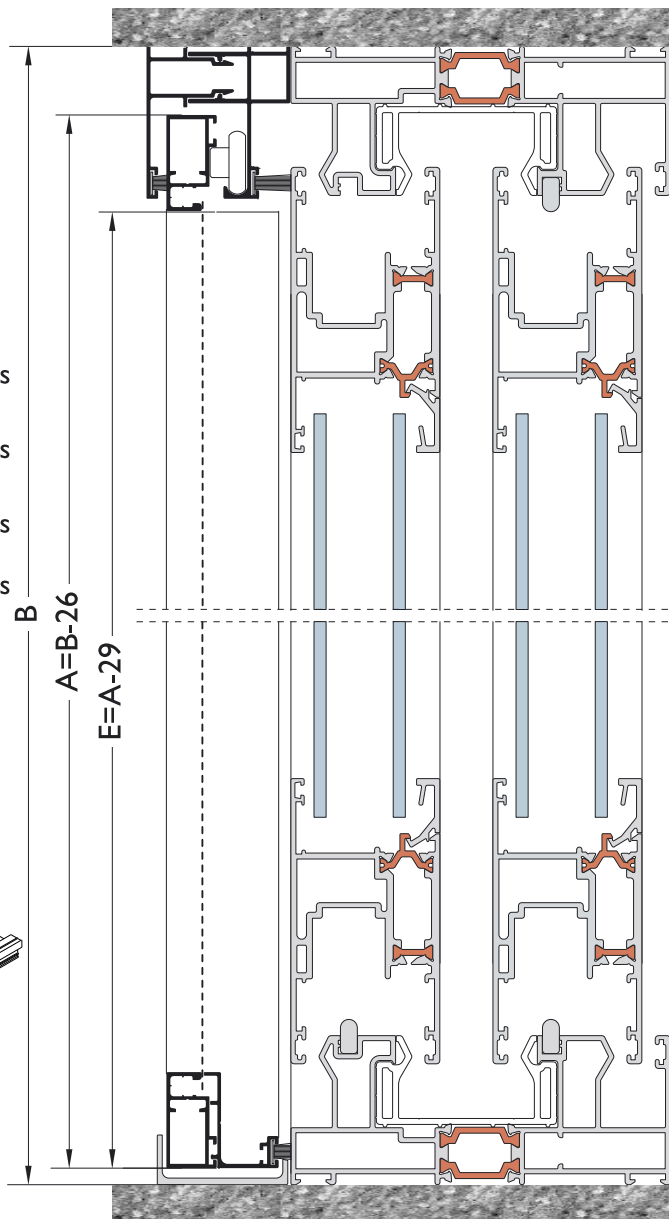
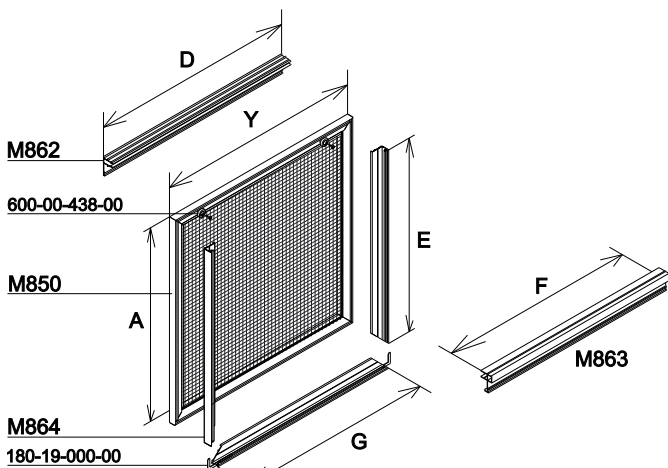

ΣΥΣΤΗΜΑΤΑ ΣΥΡΟΜΕΝΩΝ ΣΗΤΩΝ SLIDING FLYSCREEN SYSTEMS

Συνεργασία με τα περισσότερα συρόμενα συστήματα
για πόρτες - παράθυρα

Can be combined almost with all sliding systems
for doors - windows

M300 Series

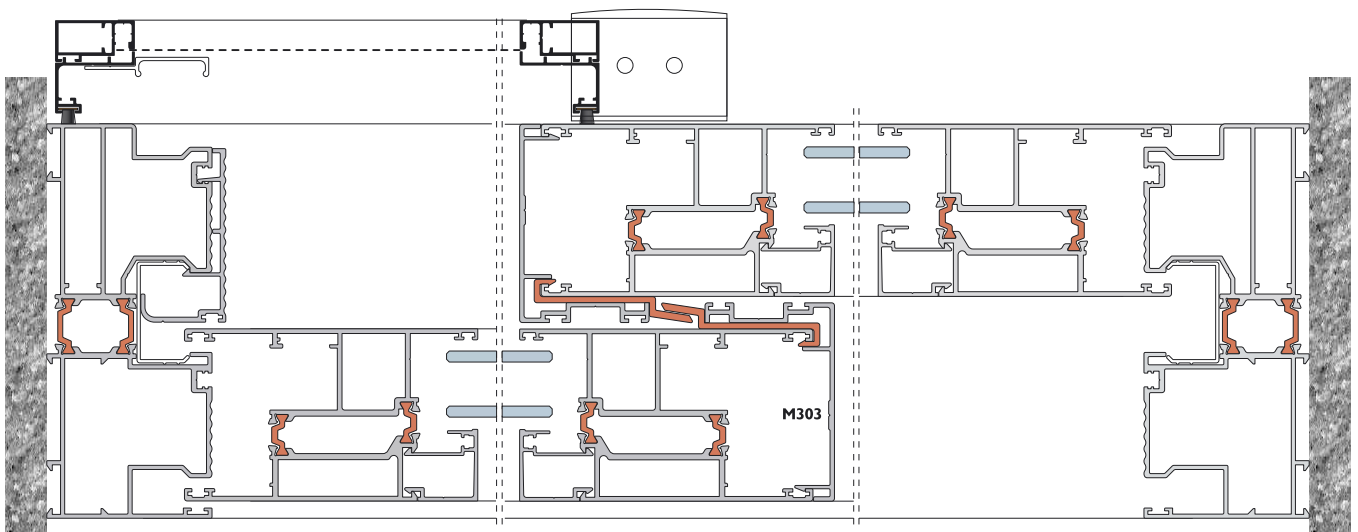
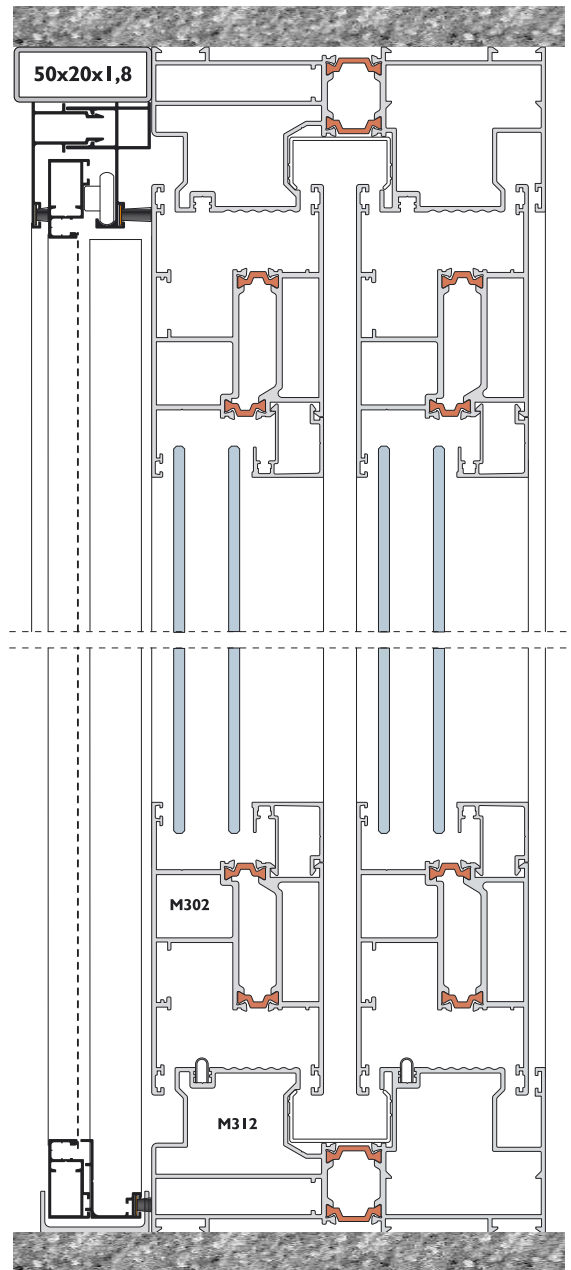
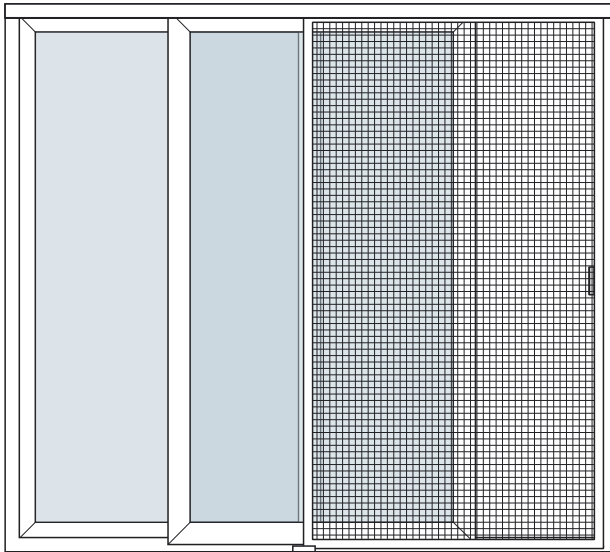

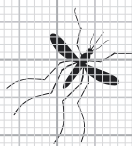

ALUMiL M850 Flyscreens

ΠΑΝΙ ΣΗΤΑΣ
FLY-SCREEN FIBER

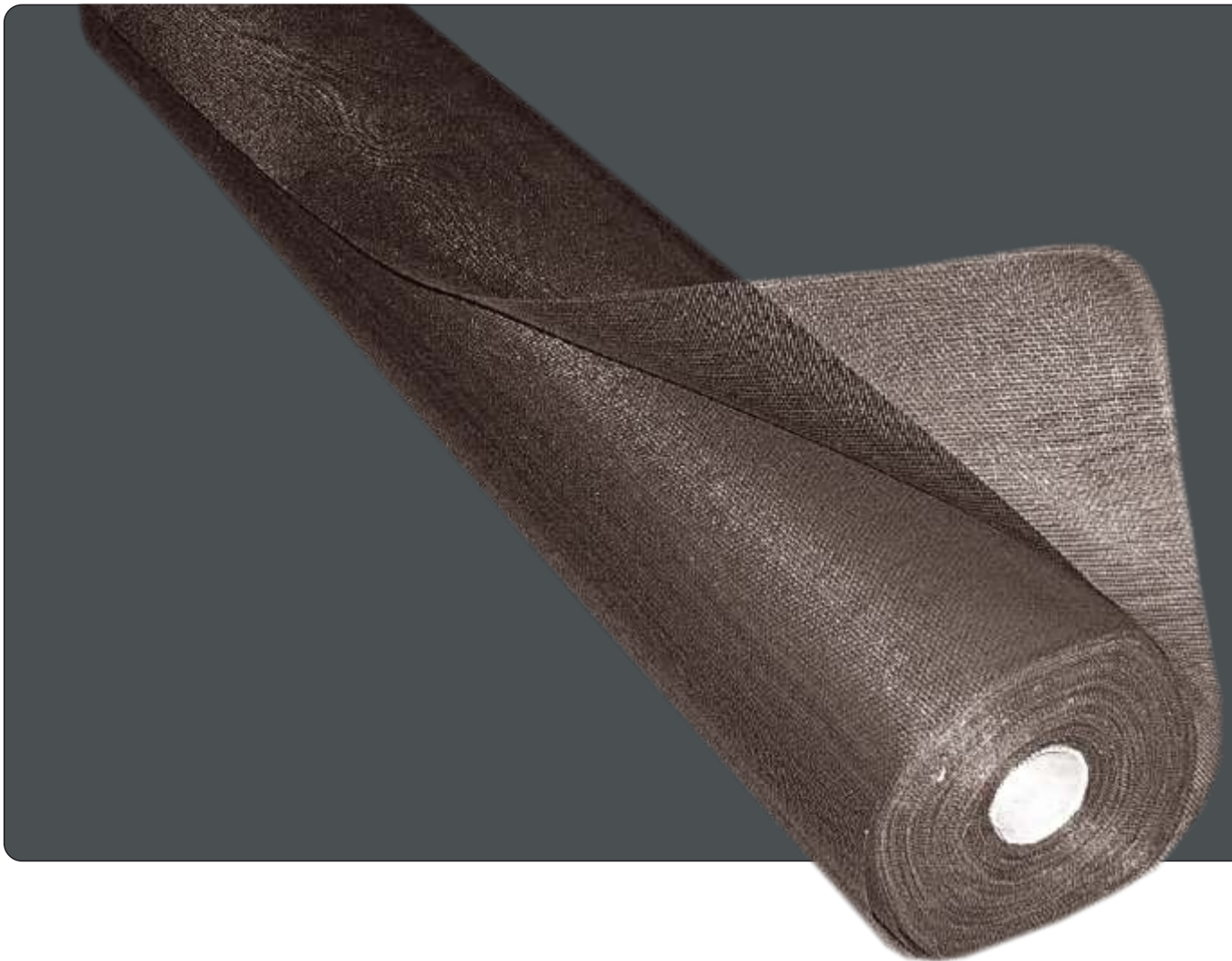

Η Alumil A.E. συνεργάζεται με την Phifer Wire Products, εταιρία ηγέτη στην Αμερική αλλά και παγκόσμια αγορά, διαθέτοντας σε αποκλειστικότητα πανί για αντικωνωπικές σήτες. Η Alumil διαθέτει μια ολοκληρωμένη λίστα κωδικών για το πανί σήτας, από διάφορα υλικά (fiberglass, αλουμίνιο) και σε διάφορες διαστάσεις, καλύπτοντας όλες τις ανάγκες και χρήσεις (σταθερή σήτα, σήτα ρολό, κτλ).

Ειδικά για κατασκευές με σταθερά πλαίσια, όπως τη M850 Flyscreens προτείνεται η χρήση της SOFT η οποία κατασκευάζεται από νήμα γυαλιού καλυμμένο με προστατευτικό στρώμα πολυχλωριούχου βινυλίου (PVC), διατηρεί τεντωμένη την επιφάνειά της, είναι ανθεκτική και κατάλληλη για μεγάλα ανοίγματα, ενώ διατίθεται σε πολλές διαστάσεις. Εναλλακτικά, υπάρχει η σήτα από νήμα ΑΛΟΥΜΙΝΙΟΥ, και όπου απαιτείται ιδιαίτερη αντοχή συνίσταται το πανί PET SCREEN από νήματα πολυεστέρα επενδυμένα με PVC.

ALUMIL SA is the exclusive representative of Phifer Wire Products, a leading company in the American and Global marketplace, in order to offer a broad range of products, especially fly screens. Alumil S.A. disposes a complete list of articles related to the fly screens, made from various materials such as fiberglass and aluminium, available in various dimensions, addressing thereby any structural need (fixed frames, roller applications, etc).

Especially for fixed frame applications such as M850 FlyScreens, Alumil recommends SOFT screen, which is woven with permanent glass yarn coated with a PVC protective layer to ensure that the surface of the screening will remain stretched and flat. It is the perfect solution for large openings and is provided in many dimensions. Alternatively, ALUMINIUM SCREEN may be used and for special usage the PET SCREEN is appropriate (strong polyester yarn coated with a PVC protective layer).

FIBERGLASS

| Κωδικός Code | Περιγραφή Description | Χρώμα Color | Πλέγμα Mesh |
|----------------|-----------------------------------|---------------------------|---------------|
| 766-03-110-00 | Fiberglass SOFT 0,80 x 50m | | |
| 766-03-111-00 | Fiberglass SOFT 1,00 x 50m | | |
| 766-03-112-00 | Fiberglass SOFT 1,20 x 50m | | |
| 766-03-113-00 | Fiberglass SOFT 1,38 x 50m | Ασημί γκρι Silver grey | 18 x 16 |
| 766-03-114-00 | Fiberglass SOFT 1,50 x 50m | | |
| 766-16-050-00 | Fiberglass SOFT 1,60 x 50m | | |
| 766-03-117-00 | Fiberglass SOFT 2,20 x 50m | | |
| 766-03-119-00 | Fiberglass SOFT 2,40 x 50m | | |





Πνευματικά Δικαιώματα:

Πνευματικά Δικαιώματα © 2010 ALUMIL A.E. Απαγορεύεται η αναδημοσίευση, ολική ή μερική αντιγραφή κειμένων, φωτογραφιών και γενικότερα πληροφοριών που περιέχονται στις σελίδες του εγχειρίδιου και δεν αποτελούν αναδημοσίευση από άλλες πηγές. Όλα τα κείμενα, γραφικά, εικόνες που παρουσιάζονται σε οποιοδήποτε τμήμα του εγχειρίδιου αποτελούν πνευματική ιδιοκτησία του δημιουργού τους. Κάθε αναδημοσίευση, η αναπαραγωγή, σε οποιοδήποτε μέσο, μετά ή άνευ επεξεργασίας, περιεχομένων του εγχειρίδιου χωρίς προηγούμενη έγγραφη άδεια, δεν επιτρέπεται. Η μη επιτρεπτή χρήση του υλικού του εγχειρίδιου σημαίνει αυτόματα καταλογισμό ευθυνών σύμφωνα με τον Ν. 2121/93 και τους κανόνες διεθνούς δικαίου που ισχύουν στην Ελλάδα.

Αποκήρυξη Ευθύνης:

Προσπαθούμε να κάνουμε αυτό το εγχειρίδιο και τα περιεχόμενα του αξιόπιστα, αλλά τυχόν ανακρίβειες μπορεί να προκύψουν. Η εταιρεία δεν ευθύνεται για τυπογραφικά λάθη, παραλείψεις και ανακρίβειες σε αυτό το εγχειρίδιο. Οι πληροφορίες σε αυτό το εγχειρίδιο υπόκεινται σε αλλαγή χωρίς προειδοποίηση.

Copyright Notice:

Copyright © 2010 Alumil S.A. All rights reserved. None of the materials provided on this manual may be used, reproduced or transmitted, in whole or in part, in any form or by any means, electronic or mechanical, including photocopying, recording or the use of any information storage and retrieval system without permission in writing from the publisher.

Disclaimer of Liability:

In preparation of this manual, every effort has been made to offer the most current, correct, and clearly expressed information possible. Nevertheless, inadvertent errors in information may occur. In particular but without limiting anything here, Alumil S.A. disclaim any responsibility for typographical errors and inaccuracy of the information that may be contained in this manual. The information in this manual is subject to change without notice to the User. Alumil S.A. and its authorized agents and dealers make no warranties or representations whatsoever regarding the quality, content, completeness, suitability, adequacy, sequence, accuracy, or timeliness of information contained in this manual.



ΕΔΡΑ

ΒΙ.ΠΕ. ΚΙΛΚΙΣ

611 00 ΚΙΛΚΙΣ

ΤΗΛ: 23410 79300

FAX: 23410 71988

HEAD OFFICES

KILKIS INDUSTRIAL AREA

GR 611 00 KILKIS

TEL.: +30 23410 79300

FAX: +30 23410 71988



Building excellence every day

HEAD OFFICES

8 GOGOUSI STR., GR 56429
EFKARPIA, THESSALONIKI
T +30 2313 011000
F +30 2310 692473

FACTORY

KILKIS INDUSTRIAL AREA
GR 61100 KILKIS
T +30 23410 79300
F +30 23410 71988

www.alumil.com

info@alumil.com

