



INNOVATION ADVANCING GATES

 **COMUNELLO GATE**



100%

Made in Comunello
Made in Italy



Μια εταιρεία με 50 χρόνια εμπειρίας στην παραγωγή, ένα ξεκάθαρο διεθνές όραμα που βασίζεται στην ποιότητα του σχεδιασμού μας, την επαναστατική τεχνολογία μας, τη σταθερότητα της παραγωγής μας και τη δέσμευσή μας στην τεχνική βοήθεια και την εξυπηρέτηση των πελατών

Ο όμιλος Comunello είναι χτισμένος σε μια σταθερή και αξιόπιστη καλά δομημένη παραγωγική βάση. Ο όμιλος αποτελείται από 5 τμήματα με το 100% των προϊόντων κάθε τμήματος να σχεδιάζονται και να κατασκευάζονται στην Ιταλία. Αυτός ο απόλυτος έλεγχος στις παραγωγικές διαδικασίες εγγυάται τα υψηλότερα επίπεδα ποιότητας. Η Comunello ιδρύθηκε το 1965 και σήμερα εξάγει σε περισσότερες από 110 χώρες σε όλο τον κόσμο



Μια τεράστια γκάμα από τα καλύτερα προϊόντα.

Το ιστορικό **Gate Division** του Comunello πάντα προσέφερε στην **εθνική και διεθνή** αγορά την ευρύτερη γκάμα εξαρτημάτων για συρόμενες πόρτες και βιομηχανικές πόρτες από το ελαφρύτερο έως το πιο βαρύ και από το μικρότερο έως το μεγαλύτερο.

Η ευρύτερη επιλογή μεγεθών και η χρήση υλικών όπως αλουμίνιο, σίδηρο και ανοξείδωτο ασάλι συμπληρώνουν την αξία μιας πραγματικά μοναδικής προσφοράς ικανής να καλύψει τις ανάγκες **όλων των τύπων ανοιγμάτων** οποιοδήποτε μεγέθους.

 **COMUNELLO****GATE**



COMUNELLOGATE

Η υπεροχή των καινοτόμων συστημάτων ανοίγματος που σχεδιάστηκαν, αναπτύχθηκαν και παράγονται στο Comunello.



Albatros

Ένα εξαιρετικά καινοτόμο σύστημα διπλής σπαστής πορτας, ικανό να προσφέρει μέγιστο άνοιγμα σε μικρούς χώρους.



Rising Hinges

Καινοτόμο σύστημα μεντεσέδων που σχεδιάστηκε και αναπτύχθηκε για αυλοπορτες που ανοιγουν σε ανωφερεια.



Swing Gate

Μεγάλη γκάμα μεντεσέδων για όλους τους τύπους φύλλων πορτας, με περισσότερους από 5 συνδυασμούς στερέωσης και δυνατότητα προσαρμογής μετά την εγκατάσταση.

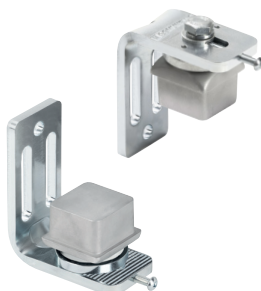

Integrator

Σύστημα πρόβολου που στεγάζει το οδοντωτο μέσα στο μονοτροχια και συνδέει τον κινητήρα απευθείας με το ραουλο αποκτώντας ένα μοναδικό ολοκληρωμένο σύστημα.

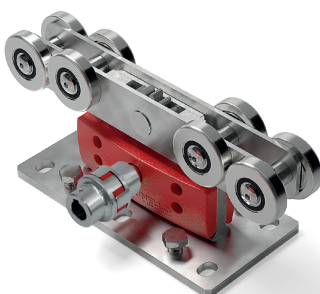

Bullet

Επινοαστατικό σύστημα με αυτοφερόμενο καρότσι από 2 ραουλα που απλοποιεί τόσο τη διαμόρφωση όσο και τις λειτουργίες εγκατάστασης.

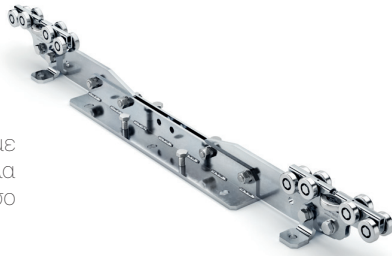

Cantilever Gate

Μεγάλη γκάμα από ραουλα 5, 8 και 9 τροχών για αυτοφερόμενες συρομενες αυλοπορτες οποιουδήποτε μεγέθους.



Ranger

Τηλεσκοπικό σύστημα συρόμενης αυλοπορτας με ακριβή και αποτελεσματικό μηχανικό σύστημα ικανο να κινεί 2 ή 3 φύλλα ταυτόχρονα.

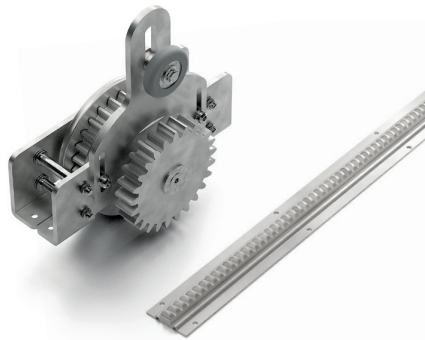

Sliding Gate

ροδες και αξεσουάρ υψηλής ποιότητας για συρόμενες πορτες.



Industrial Doors

Εξαρτήματα για συρόμενες και πιτυσσόμενες πόρτες φυσαρμονικες.





Μεντεσεδες αυλοπορτας που ανοιγει σε ανωφερεια



Σαρώστε και ανακαλύψτε περισσότερα

- σύστημα για ανοιγομενες κεκλιμένες πόρτες για επικλινή περάσματα
- για ανοιγμα πορτας σιδηρου η αλουμινιου μεχρι 3 μετρα
- κλιση της πορτας ρυθμιζομενη
- Μέγιστη κλίση έως 10° (~ 20%)
- διατιθεται σε δυο τυπους για ηλεκτροκολληση και για βιδωμα

PATENT
PENDING

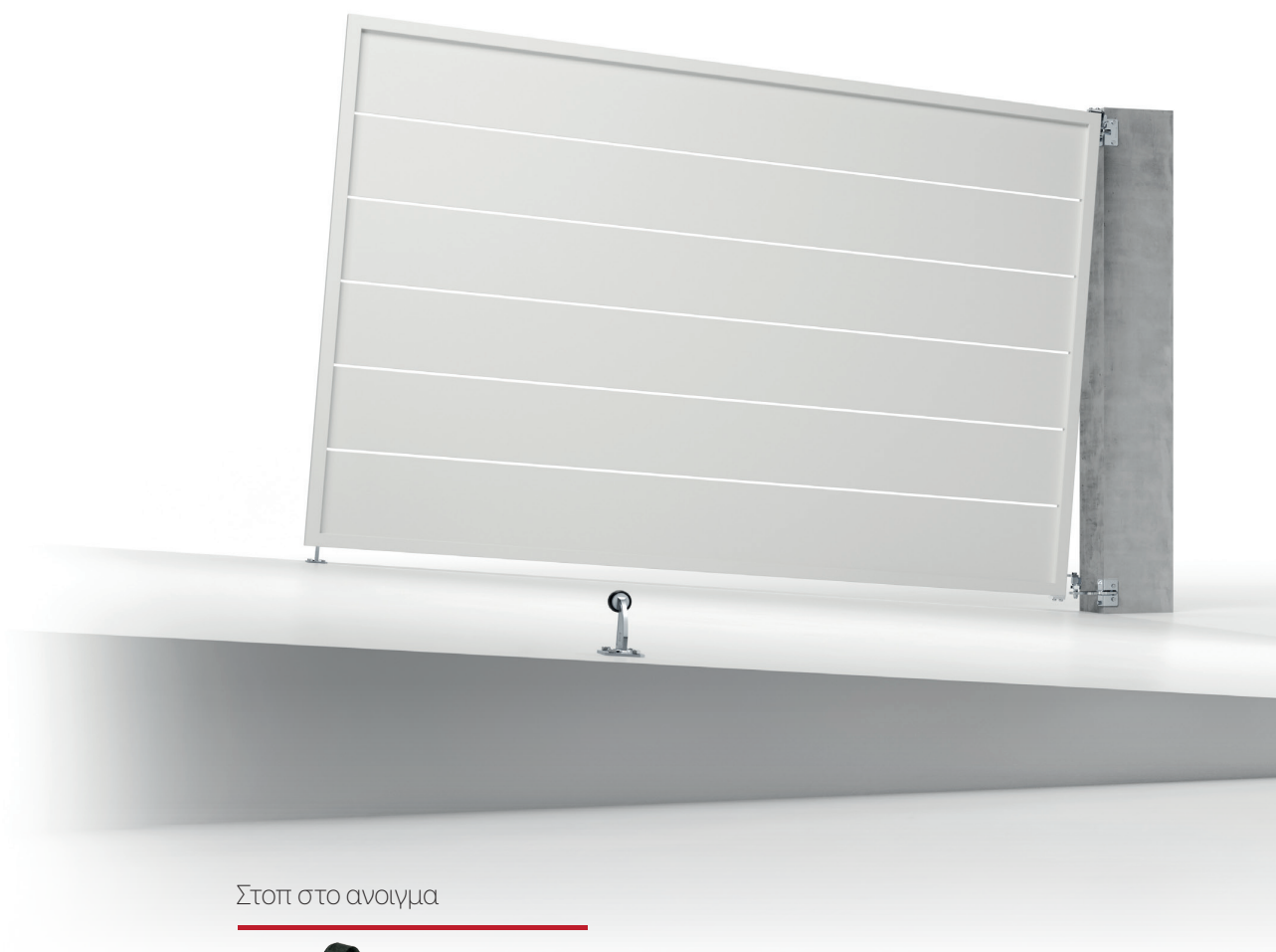

Στοπ στο ανοιγμα



ART.

201

202

202F-A

202F-C

Το RISING HINGES είναι ένα καινοτόμο σύστημα μεντεσέδων που σχεδιάστηκε και αναπτύχθηκε για αυλοπορτες που ανοιγουν σε ανωφερεια. Χάρη στους κατάλληλα σχεδιασμένους μοχλούς, οι μεντεσέδες επιτρέπουν το άνοιγμα μιας κεκλιμένης πόρτας.

Η ευθυγράμμιση των αξόνων περιστροφής των άνω και κάτω μεντεσέδων είναι εγγυημένη από τους σφαιρικούς συνδέσμους με λιπαντήρες για συνεχή λίπανση.



Στοπ στη μεση



ART.

166

169

170

170i

171

Κιτ μεντεσέδων με κλιση



ART.

RS-ST

RS-AL

RS-100F



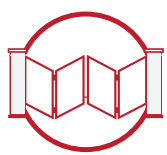

Το σύστημα αναδιπλούμενων πορτών Albatros



Σαρώστε και ανακαλύψτε περισσότερα

- Συστήματα ανοιγομενης αυλοπορτας πόρτας με πτυσσόμενο άνοιγμα
- Για διφυλλες ανοιγομενες αυλοπορτες έως 16 μέτρα
- Μεντεσές μηχανικού γραναζιού
- Το σύστημα διπλής αναδίπλωσης καταλαμβάνει ελάχιστο χώρο στο άνοιγμα και το κλείσιμο
- Είσοδος ελεύθερη από οδηγους κατω και εμπόδια

PATENT
PENDING



προφιλ σύνδεσης



ART.
ABS-10-P
ABS-10-G

Στοιχεία κιτ Albatros



ART.
ABS-100-P
ABS-100-G

στοπερ στη μεση



ART.
ABS-15-P
ABS-15-G
ABS-16-G

Με το επαναστατικό μηχανικό σύστημα μεντεσέδων γραναζιών, το Albatros προσφέρει σταθερό και ομαλό άνοιγμα για τις μεγαλύτερες επιλογές διπλής αναδίπλωσης. Αυτό το ακριβές και υψηλής ποιότητας σύστημα επιτρέπει μια καθαρή και χωρίς εμπόδια είσοδο

χρησιμοποιώντας το μισό χώρο που συνήθως καταλαμβάνει μια τυπική ανιγόμενη αυλοπορτα. Ο βραχίονας μετάδοσης κίνησης στο σύστημα Albatros είναι στερεωμένος στον κάτω μεντεσέ και εξασφαλίζει ένα ευρύ άνοιγμα που βελτιστοποιεί το χώρο.



Επάνω μεντεσες ρουλεμαν



ART.
85L
85PST
85

Κατω μεντεσες ρουλεμαν



ART.
87
87PST
87L

Στοπ στο άνοιγμα

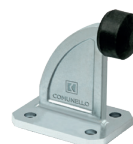

ART.
202
202F-C
239



Πορτες πεζων



Σαρώστε και ανακαλύψτε περισσότερα

Στοπ στο ανοίγμα



ART.

200i

201

202

202F-B

202F-C



Μεντεσεδες αυλοπορτας

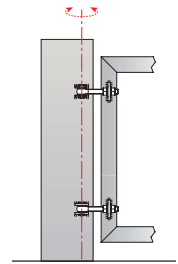
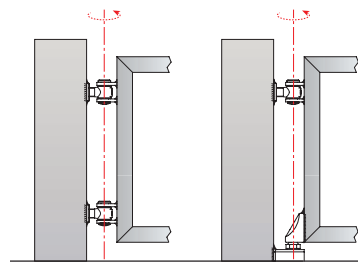
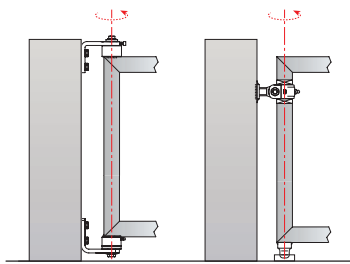

Περιστροφή στο αξονα

ART.	ART.	ART.
83	86i	89
84i	87P	172
85	87	180
85L	87i	182
85L Q	87L-P	182B
85PST	87L	184
85XL	87L Q	185
85M+87M KIT	87LFQ	186
85G+87G KIT	87PST	188
86P	87PSQ	282
86G	87XL	285
86L-P	88	EAGLE BOX
86L-G	88L	EAGLE BOX-HG
86PST	88PST	EAGLE BOX i

Περιστροφή εκτος αξονα

ART.	ART.	ART.
90	116i	154R-CV
92G	117	155
94	117PST	155B
96G	120	157CV
100	120i	157AL
100PST	125	159
105	130	159R-CV
105PST	130-WH	160
106	130-WH-DX	160B
106PST	130-WH-SX	160 XL
110	135	161
115	140	162
116i	150	163
115PST	154	164

Περιστροφή εκτός αξονα (άνοιγμα 180 °)

ART.
174
175
176
177
177Hs700
178
178Hs700



Καπακία κολωνας



ART.

165

165i



165Z

165N

165R

165RN

165RZ



165S

165ST

165TN

Καλώδιο ασφαλείας



ART.

195

197

195i

197i

Συρτες



ART.

703

710

712

714

716

720

725

730i

732Z

732i

735

737

740

745

750

752

755

760

ART.

800

805

810

820

825

827

835

837

840

840D

852

855

857

860

861

862

863

864

865

865i

Κλειδαριες και εξαρτηματα



ART.

73

74

78

205

209

210

211

212

213



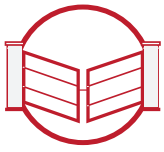

Ανοιγομενες αυλοπορτες



Σαρώστε και ανακαλύψτε περισσότερα



Στοπ στη μιση



ART.	ART.
166	170
167	170i
168	171
169	

Μεντεσεδες αυλοπορτας

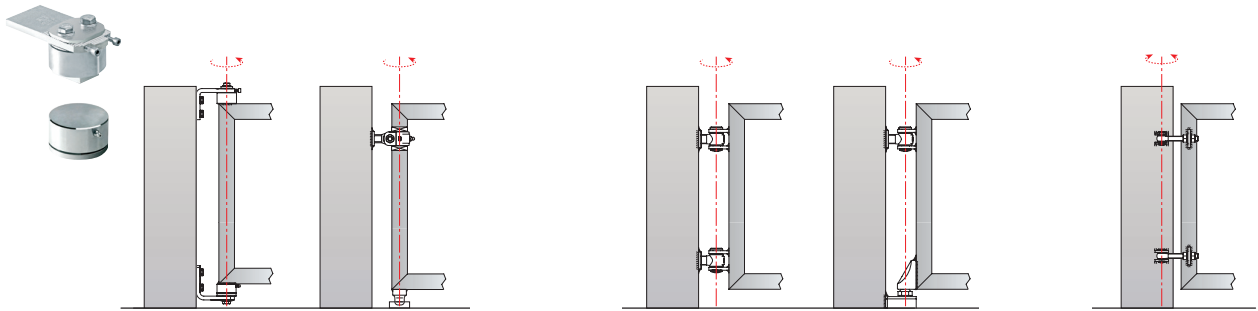

Περιστροφή στο αξονα

ART.	ART.	ART.
83	86i	89
84i	87P	172
85	87	180
85L	87i	182
85L Q	87L-P	182B
85PST	87L	184
85XL	87L Q	185
85M+87M KIT	87LFQ	186
85G+87G KIT	87PST	188
86P	87PSQ	282
86G	87XL	285
86L-P	88	EAGLE BOX
86L-G	88L	EAGLE BOX-HG
86PST	88PST	EAGLE BOX i

Περιστροφή εκτος αξονα

ART.	ART.	ART.
90	116i	154R-CV
92G	117	155
94	117PST	155B
96G	120	157CV
100	120i	157AL
100PST	125	159
105	130	159R-CV
105PST	130-WH	160
106	130-WH-DX	160B
106PST	130-WH-SX	160 XL
110	135	161
115	140	162
116i	150	163
115PST	154	164

Περιστροφή εκτός αξονα (άνοιγμα 180 °)

ART.
174
175
176
177
177Hs700
178
178Hs700



Καπακια κολωνας



ART.

165

165RN



165i

165RZ

165Z

165S

165N

165ST



165R

165TN

Καλώδιο ασφαλείας



ART.

195

197

195i

197i

στοπερ ανοιγομενης πορτας



ART.

200i

201

202

202F-B

202F-C

Κλειδαριες και εξαρτηματα



ART.

73

74

78

205

209

210

211

212

213



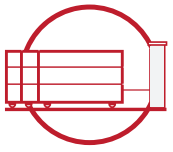

Το τηλεσκοπικό σύστημα Ranger

PATENT
PENDING



Σαρώστε και
ανακαλύψτε
περισσότερα



Οδηγος κατω



ART.
289

Οδηγος-οδοντωτο



ART.
RG-30 P
RG-30 G
RG-30 Pi
RG-30 Gi

Οδοντωτο



ART.
260-22x22
262

Στηρίγματα



ART.
CG-15M
CG-15P

Κοντρες



ART.
CG-30 M
CG-30 P
CG-30 G
199

Τερματικα



ART.
201
202
202F-A

Προφιλ "U"



ART.
RG-387.3
RG-387.6

Το τηλεσκοπικό σύστημα Ranger δεν χρειάζεται σχοινιά ή αλυσίδες για τη μετάδοση της κίνησης μεταξύ των φύλλων της πόρτας καθώς χρησιμοποιεί ένα καινοτόμο σύστημα οδηγού-οδοντωτού στερεωμένο στο έδαφος. Η μετάδοση της κίνησης γίνεται χάρη σε ειδικά ραουλα με εξωτερικό γρανάζι που συνδέονται μηχανικά με το οδοντωτό που είναι στερεωμένο στις πόρτες.

Η απλότητα του συστήματος εξασφαλίζει γρήγορη και εύκολη εγκατάσταση, εγγυημένη αξιοπιστία με ελάχιστη συντήρηση. Κατά τη διάρκεια κάθε ανοίγματος και κλεισίματος της αυλοπόρτας, ο οδηγός-οδοντωτό καθαρίζεται με δύο βούρτσες που είναι τοποθετημένες στο μπροστινό και το πίσω μέρος των φύλλων της αυλοπόρτας.



Πιαστρες



ART.
RG-254
RG-252
251
252

Κιτ ραουλα



ART.

κιτ για 2 φύλλα



RG2-100.50
RG2-100.60
RG2-100.80
RG2-120.50
RG2-120.60
RG2-120.80
RG2-140.80
RG2-140.100



κιτ για 3 φύλλα



RG3-120.50
RG3-120.60
RG3-120.80
RG3-140.80
RG3-140.100

Κιτ βουρτσάκια



ART.
RG-15

Οδηγοί τοποθέτησης



ART.
RG-10 P
RG-10 G
RG-20

Αποστατες



ART.
264
266



Σύστημα ελαττώσης ταχυτητας



ART.
RG-40
RG-45
CG-58
CG-58G

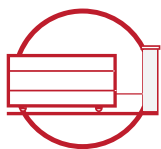

Συρομενη αυλοτορτα



Σαρώστε και ανακαλύψτε περισσότερα



Στοπ στο ανοιγμας



ART.

200

200i

201

202

202A

202F-A

202F-C

Οδηγος κατως

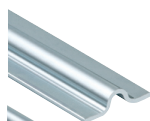

ART.

287

287 FP

287i

289

289i-G

290

291

291i

292

293

293i

294

295

295i

297

297 G

297i

Οδοντωτο και αποστατες



ART.

260

260i

261

262

262i

263

264

264i

265

265L

266

Πιαστρες και ραουλα

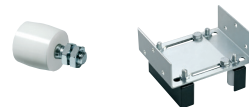

ART.	ART.
227	247
228	247F
229	250
230	250i
230i	251
231	252
232	253
232N	254
233	255
235	255N
240	255i
242	257
243	256
244	258
245	

ΣΤΟΠ ΕΠΑΝΩ



ART.
199
203
204

Ράουλα



ART.	ART.	ART.
300V	322U	335V
300i	322Y	335i
300U	323	335U
305i	324	335Y
305V	325	336
305U	325U	336i
306	326V	336U
307	326U	336Y
308	327	337
310	328	337i
309	330V	338
310i	330U	338i
315	330Y	339V
315i	332	339U
320V	333V	339
320U	333U	340
320Y	333Y	342
322V	334	



Κλειδαριες και εξαρτηματα



ART.
205
209
210
211
212
213
215
215-S
216
217
220
222
223

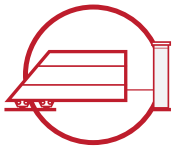

Integrator: Νέο παντεταρισμενο σύστημα πρόβολου (cantilever) με ενσωματωμενη μεταδοση και οδοντωτο πλήρως προστατευμένο και κρυμμένο μέσα στη μονοτροχια



Σαρώστε και ανακαλύψτε περισσότερα

PATENT
PENDING

Κοντρες



ART.

CG-25M



CG-25P

CG-25G



CG-30M

CG-30P

CG-30G

CG-35P

CG-35G

αντικρυσμα στα ραουλα μονοτροχειας ακραια



ART.

CGS-346M

CGS-346P

CGS-346G

Πιαστρες



ART.

256-300

CG-251

250-220

252-200

251-220



247 F

251-300

255-220

232-30

255-350

232-40



Οδοντωτο



ART.

CG-50M

CG-50P

CG-50G

Μονοτροχεια

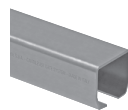

ART.

CGS-345M

CGS-345P

CGS-345G

οδηγοι τοποθετησης



ART.

CG-55M

CG-55P

CG-55G



CG-10

- Η σύζευξη κρεμαγιέρας και γραναζιού μοτέρ στο εσωτερικό του μονοτροχίας εγγυάται πλήρη προστασία από τους ατμοσφαιρικούς παράγοντες.
- το ραουλο με ενσωματωμένο γραναζή συνδέεται με τον μοτέρ με ειδικό προσαρμογέα.
- Το σύστημα Integrator μπορεί να προσαρμοστεί σε διαφορετικούς τύπους συρόμενων μοτέρ.
- Κατάλληλο για θερμοκρασίες από -30°C έως +80°C.
- Οι μονοτροχίες είναι κατασκευασμένοι από υψηλής ποιότητας προφίλ χάλυβα με πάχος έως 6 mm και διατίθενται σε ακατέργαστες ή γαλβανισμένες εκδόσεις 3 και 6 μέτρων.
- Η προστασία των κινητών μερών εγγυάται υψηλότερο επίπεδο ασφάλειας διατηρώντας παράλληλα μια καθαρή αισθητική.

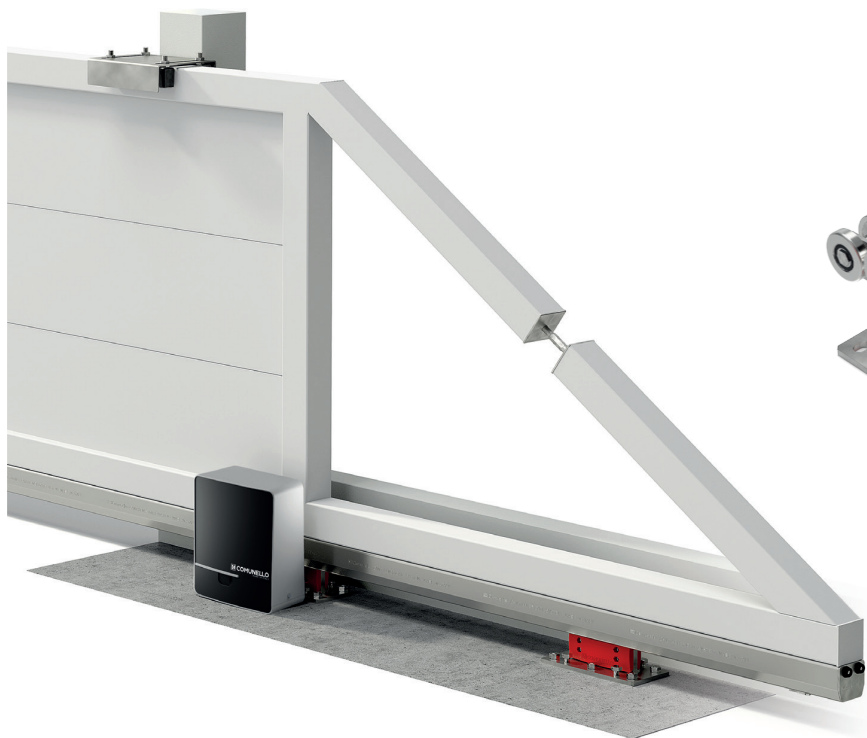

Τεντωτήρας



ART.
CG-40

Ραουλα



ART.
CGS-500.8M
CGS-500.8P
CGS-500.8G

προσαρμοστής



ART.
CG-58
CG-58 G

στηρίξη

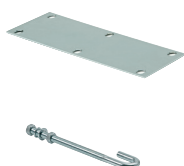

ART.
CG-05P
CG-05G

CG-348

τερματικό stop για μονοτροχία



ART.
CGS-347M
CGS-347P
CGS-347G
CG-20M
CG-20P
CG-20G
CG-21M
CG-21P
CG-21G

στηρίξη στο τοίχο



ART.
CG-15M
CG-15P
CG-15G

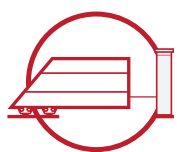

Bullet ζευγαρι ραουλα για cantilever



Σαρώστε και ανακαλύψτε περισσότερα

PATENT
PENDING

Κοντρες



ART.

CG-25M



CG-25P



CG-30M

CG-30P

CG-30P

CG-35P

αντικρουσμα στα ραουλα
μονοτροχειας ακραιοι

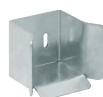

ART.

CGS-346M

CGS-346P

Αποστατες for rack



ART.

263



264

266

Οδηγος κατωσ



ART.

CGS-345M

CGS-345P



CGA-345M

CGA-345P

Οδοντωτο



ART.

260-22x22

262-30x12

261-26x20

- **ΡΥΘΜΙΖΟΜΕΝΟ.** Η ρυθμιζόμενη απόσταση μεταξύ του ζευγαριού των ραουλών το καθιστά κατάλληλο για διαφορετικά μήκη αυλοπορτας και βάρη.
- **ΕΥΘΥΓΡΑΜΜΙΣΗ.** Η ευθυγράμμιση μεταξύ των ραουλών του ζευγαριού είναι πάντα εγγυημένη χωρίς τη χρήση προτύπων ή άλλων εξαρτημάτων.
- **ΧΑΜΗΛΗ ΕΓΚΑΤΑΣΤΑΣΗ.** Μέσω της βάσης συγκράτησης είναι δυνατό να χαμηλώσετε την αυλοπορτα διατηρώντας παράλληλα ένα καθαρό σχέδιο.

Πιαστρες



- | |
|---------|
| ART. |
| CG-251 |
| 252-200 |
| 232-30 |
| 232-40 |

Τεντωτηρας



- | |
|-------|
| ART. |
| CG-40 |

Ραουλα

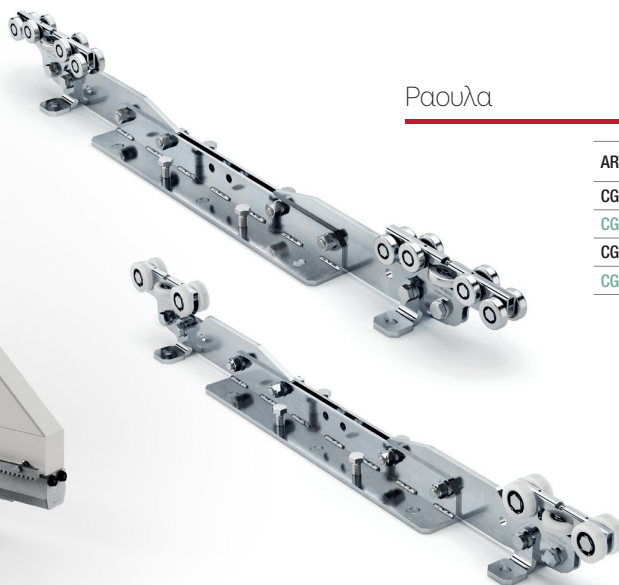

- | |
|--------------|
| ART. |
| CGS-600.18 M |
| CGA-600.10 M |
| CGS-600.18 P |
| CGA-600.10 P |

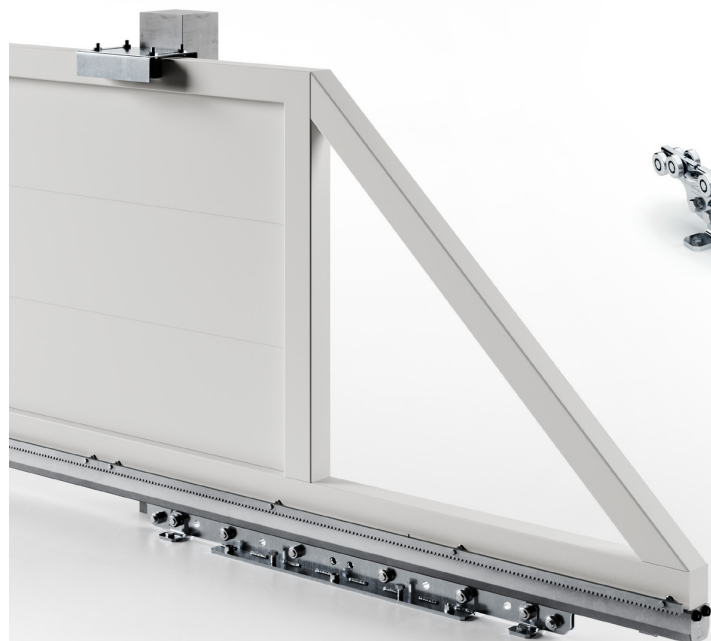

στερωση



- | |
|--------|
| ART. |
| CG-06M |
| CG-06P |
| CG-65 |

τελειωμα για μονοτροχεια



- | |
|----------|
| ART. |
| CGS-347M |
| CGS-347P |
| CGA-347M |
| CGA-347P |
| CG-20M |
| CG-20P |
| CGA-20M |
| CGA-20P |
| CG-21M |
| CG-21P |

στηριξη για τοιχο



- | |
|--------|
| ART. |
| CG-15M |
| CG-15P |

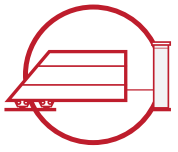

Cantilever αυλοπορτες στο αερα



Σαρώστε και ανακαλύψτε περισσότερα

Κοντρες



ART.

CG-25P

CG-30P

CG-25M

CG-30M

αντικρουσμα στα ραουλα
μονοτροχειας ακραιο



ART.

203

CGS-346M

CGS-346P

CGi-346P



Ραουλα

ART.

KIT CGS-150-300K

KIT CGS-150-600K

KIT CGA-150-300K

KIT CGA-150-600K

CGS-250.5M

CGS-250.5P

CGS-250.5G

CGS-250.8M

CGS-250.8P

CGS-250.8G

CGS-350.5M

CGS-350.5P

CGS-350.5G

CGS-350.5XL

CGA-350.5M

CGA-350.5P

CGi-350.5P

CGS-350.8M

CGS-350.8P

CGS-350.8G

CGS-WB-350.9P

CGS-WB-350.9G

CGS-450.9-20K

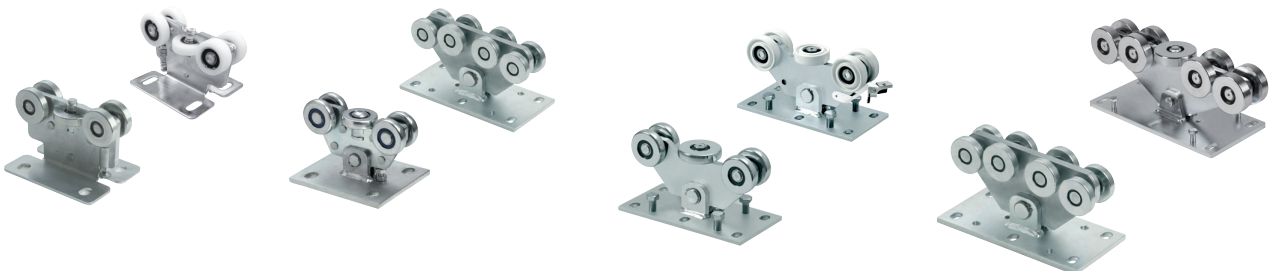

Πιαστρες



ART.	252	257
247	253	258
250	255	CG-251
250i	255i	CGi-251
251	256	CG-252

τελειωμα για μονοτροχεια



ART.
CG-20M
CG-20P
CG-20G
CG-21M
CG-21P
CGS-347M
CGS-347P
CGS-347G



Μονοτροχεια

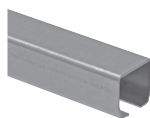

ART.
CGS-245M
CGS-245P
CGS-245G

Οδοντωτο



ART.
260
260i
261
262
262i

www.comunello.com > gate > configurators



Φυσαρμονικα βιομηχανικες πορτες



Σαρώστε και ανακαλύψτε περισσότερα



σπανιολετες βαρεως τυπου



ART.

690MC

693MC

694MC

696MC

698MC

691P

691G

692P

692G

693 MC

695P

ART.

695G

695PM

695GM

680

682

683

684

685

686

687

στοπερ



ART.

358

379

361

362

363

364

365

366

367

378



ραουλα και πυροι



ART.
8
8C
10
10C
16C
20C
375P
375G
376P
377
377R
377G-SC
395 DX-SX
396

εξαρτηματα



ART.
25
239
249-30
387
388
239
246
270
272
RG-387

οδηγοι και στηριξεις

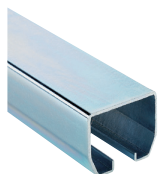

ART.
22
23
24
26
28
34
398
399
352
354-185
354-330
355
355S
356

Μεντεσεδες και εξαρτηματα



ART.
A370P
A371P
A380P
A381P
A380G
A380R
A381G
A384P
A385P
P365
P365R
P368I

ART.
P368S
P368M
P370
P371
P380
P381
P385
R383-13.5
R383-33
R378
400

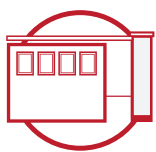

Βιομηχανικές συρομενες πορτες



Σαρώστε και
ανακαλύψτε
περισσότερα



Σπανιολετες βαρεως τυπου



ART.	ART.
690MC	695G
693MC	695PM
694MC	695GM
696MC	680
698MC	682
691P	683
691G	684
692P	685
692G	686
693 MC	687
695P	

Λαβες



ART.
671
674
675
677
678
679
679i
270
270i
272



Οδηγοι και εξαρτηματα



ART.

22

23

24

25



30

32

36

398G

399P

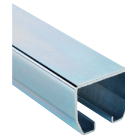

352

354-185

354-330

355

355S

356



246

200G

202G

202F-A

Ραουλα



ART.

2

2C

2C NY

4

4C

4C NY

38

39

ART.

40

41

43

44

46

48

50

52

ART.

54

56

60

248

375G

375P

376P

377G-SC

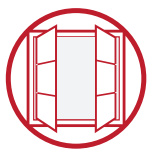

ΜΕΝΤΕΣΕΔΕΣ ΓΙΑ ΠΟΡΤΕΣ ΚΑΙ ΠΑΡΑΘΥΡΑ ΣΙΔΗΡΟΥ



Σαρώστε και
ανακαλύψτε
περισσότερα

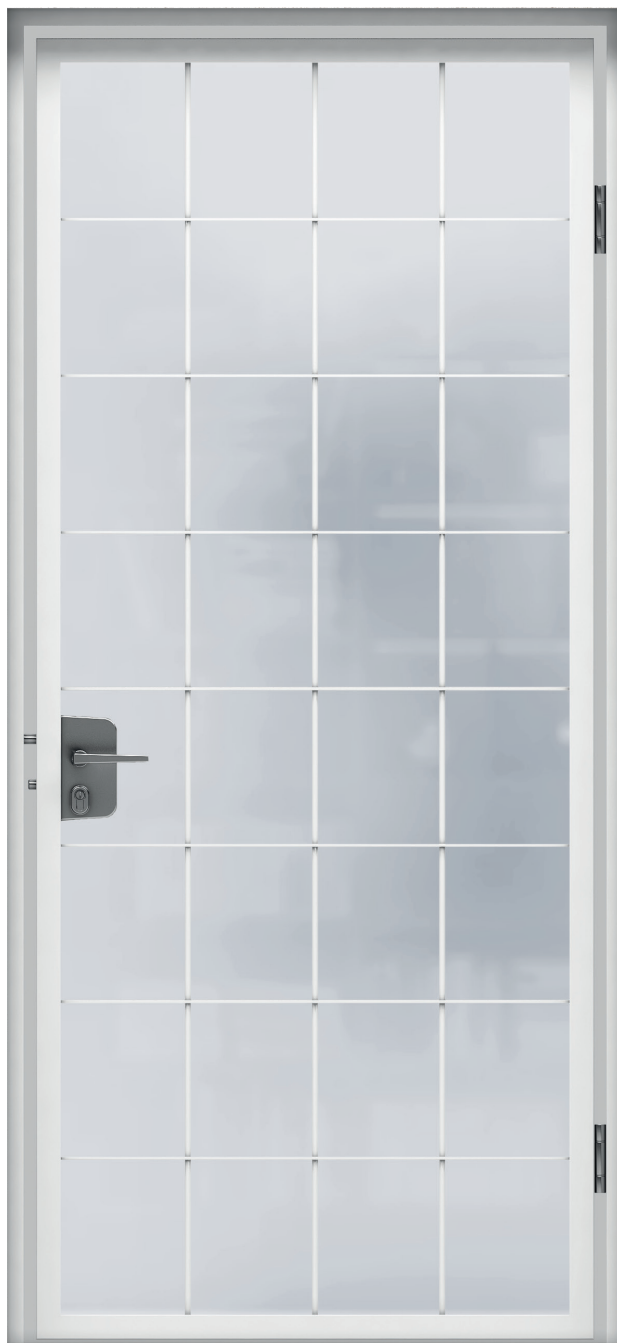

μεντεσδες με πυρο που βγαινει



ART.
402
402Z
405
405Z
410
410Z
415
415Z

ART.
425PS
431
440
445
450
455
456
457

ART.
458
459
460
465
470
475
480
482

ART.
485
487
402i
405i
410i
415i
440i
450i

ART.
425i
458i
460i
470i
480i
485i

μεντεσδες Futura



ART.
570
572
574

ART.
575
576
577

ART.
578

μεντεσδες με ταπα κολημενη



ART.	ART.
411TRIS	430SX
420	420i
425	425i
430DX	

μεντεσδες σταγονα



ART.
490
492
494
495
496

ART.
497
498
500
500i
501

ART.
560
564
580
584

μεντεσδες με μεγαλα πτερα



ART.	ART.
505	520
510	525
515	530

μεντεσδες για πορτες ασφαλειας



ART.
540
541
542
543

ART.
544
545
546
547

ART.
548
590
591

Μεντεσδες κικλιδωματος

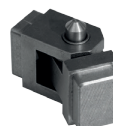

ART.	ART.
435	607
436	608
437	609



COMUNELLO GATE



Gate innovation made in Comunello

 **COMUNELLO GATE**

FRATELLI COMUNELLO S.P.A.

Via Cassola, 64 - C.P. 79

36027 Rosà, Vicenza, Italy

Tel. +39 0424 585111 Fax +39 0424 533417

info@comunello.it www.comunello.com